



ARALIK 2023 FİYAT LİSTESİ

BİNA ELEKTRİK VE DİJİTAL ALTYAPILAR İÇİN
ÜRÜN VE SİSTEMLER

 **legrand**[®]

KORUMA VE DAĞITIM

Modüler ürünler



s. 2
Otomatik sigortalar

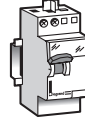

s. 4
Kaçak akım koruma anahtarları

Güç koruma ve kontrol ürünleri

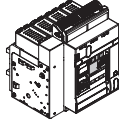

s. 32
DMX³
açık tip şalterler

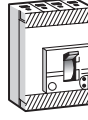

s. 20
DPX³
16 A'den 1600 A'e
kompakt şalterler

Pano ve pano aksesuar ürünleri



s. 48
Practibox S
sigorta kutuları



s. 51
Plexo³
kofralar



s. 55
Otomat baraları

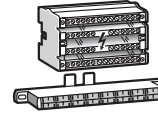

s. 55
Monoblok modüler dağıtıcılar

ENDÜSTRİYEL

Endüstriyel kumanda ve donanım ürünleri



s. 62
Lina pano içi kablo kanalları



s. 61
Reverso sarı kırmızı emniyet şalterleri

Sarf malzemeler

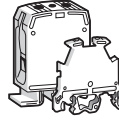

s. 63
Viking 3 klemensler

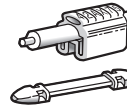

s. 68
Işaretleme ürünleri CAB 3, Duplix, Memocab

Endüstriyel fiş ve prizler

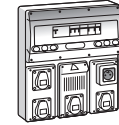

s. 58
P17 kombinasyon kutuları

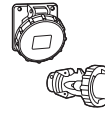

s. 58
P17 endüstriyel fişler ve prizler

KONUTLAR

Anahtar serileri



s. 74
Salbei
Salbei Selection

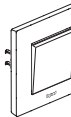

s. 77
Raventi
Raventi Selection

Sıva üstü anahtar priz serileri



s. 85
Forix IP21 serisi



s. 85
Forix IP44 Nemli yer anahtar serisi

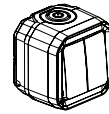

s. 87
Plexo sıva üstü anahtar priz serisi (IP55)

Grup prizler ve aksesuarlar



s. 90
Grup prizler

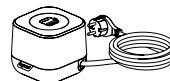

s. 92
INCARA mobilyaya entegre çözümler

TİCARİ YAPILAR

Kablo yönetim sistemleri



s. 103
Sistem Armada



s. 111
Sistem Armada antimikrobiyal



s. 124
Sütunlar ve mini sütunlar

Aydınlatma yönetimi ve emniyet ürünleri

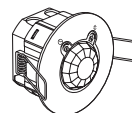

s. 140
Hareket sensörleri



s. 140
Aydınlatma yönetim sensörleri

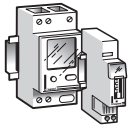

s. 8
Zaman saatleri

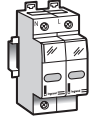

s. 10
Parafudr

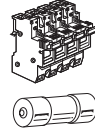

s. 13
Kartuş sigortalar

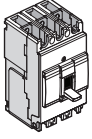

s. 17
DRX

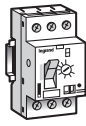

s. 36
MPX³ Motor koruma şalterleri

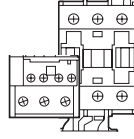

s. 38
CTX³ güç kontaktörleri, RTX³ termik röleler



s. 43
SPX ve SPX-D NH sigortalı yük ayırıcılar

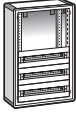

s. 51
XL³ 160 tip testli sıva üstü ve sıva altı kofralar

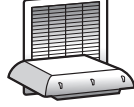

s. 53
Pano ısı yönetimi

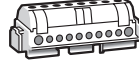

s. 54
Pano tipi klemensler

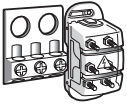

s. 55
Bağlantı aksesuarları

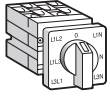

s. 60
Karyum pako şalterler



s. 43
Saat sayaçları

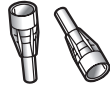

s. 68
Starfix kablo yüksükleri

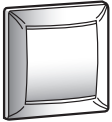

s. 80
Valena

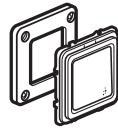

s. 101
Soliroc

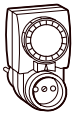

s. 95
Fişler



s. 96
Ziller

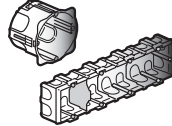

s. 97
Sıva altı buatlar
• Batibox

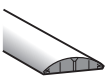

s. 110
Balıksırtı kanal



s. 113
Döşeme altı dağıtım sistemleri

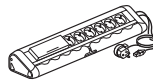

s. 114
Bürotik bloklar

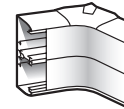

s. 127
DLP-S mini
DLP gulottlar
DLP alüminyum
DLPlus
DLP ince kanallar

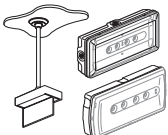

s. 141
Emniyet yönlendirme ürünleri

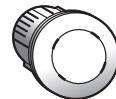

s. 143
Emniyet aydınlatma ürünleri

Ref.	Amb.	Adet veya m birim fiyatı	Sayfa	Ref.	Amb.	Adet veya m birim fiyatı	Sayfa	Ref.	Amb.	Adet veya m birim fiyatı	Sayfa	Ref.	Amb.	Adet veya m birim fiyatı	Sayfa	Ref.	Amb.	Adet veya m birim fiyatı	Sayfa								
54	240	2,51	68	09	300	1,51	69	94	10	171,00	69	19	1000	2,31	68	60	1	4.060,00	43	0546	90	1	2.950,00	114			
55	240	1,59	68	10	300	1,51	69	95	10	171,00	69	20	1000	2,31	68						91	1	3.180,00	114			
60	240	2,78	68	11	300	1,51	69	96	10	171,00	69	21	1000	2,31	68	0497	83	1	2.880,00	8	92	1	3.670,00	114			
61	240	2,78	68	12	300	1,51	69	97	10	171,00	69	22	1000	2,31	68						99	1	870,00	114			
62	240	2,78	68	13	300	1,51	69					23	1000	2,31	68	0498	98	1	2.120,00	104							
63	240	2,78	68	14	300	1,51	69					24	1000	2,31	68												
64	240	2,78	68	15	300	1,51	69	0384	00	800	1,67	70															
65	240	1,99	68	16	300	1,51	69	01	800	800	1,67	70	96	20	243,00	67	0501	03	25	158,00	95	0566	41	1	5.200,00	58	
				17	300	1,51	69	02	800	800	1,67	70	97	20	103,00	67	04	10	158,00	95	49	1	5.590,00	58			
0382	10	1,51	68	18	300	1,51	69	03	800	800	1,67	70					05	25	158,00	95	54	1	7.200,00	58			
11	1200	1,51	68	19	300	1,51	69	04	800	800	1,67	70	0413	49	1	3.900,00	61	06	10	158,00	95	61	1	5.830,00	58		
12	1200	1,51	68	20	300	1,51	69	05	800	800	1,67	70									69	1	6.400,00	58			
13	1200	1,51	68	21	300	1,51	69	06	800	800	1,67	70	0414	16	1	6.100,00	61	07	25	158,00	95	74	1	8.180,00	58		
14	1200	1,51	68	22	300	1,51	69	07	800	800	1,67	70	19	1	6.100,00	61	08	10	158,00	95							
15	1200	1,51	68	23	300	1,51	69	08	800	800	1,67	70															
16	1200	1,51	68	24	300	1,51	69	09	800	800	1,67	70	0415	20	1	6.300,00	61	0502	99	10	129,00	105	0573	00	1	2.950,00	59
17	1200	1,51	68	25	300	1,51	69	10	600	600	1,67	70	23	1	6.300,00	61	25	10	227,00	95	02	1	3.600,00	59			
18	1200	1,51	68	30	300	1,51	69	11	600	600	1,67	70	24	1	4.260,00	61	25	10	227,00	95	20	1	3.260,00	59			
19	1200	1,51	68	31	300	1,51	69	12	600	600	1,67	70	33	1	3.660,00	61	28	25	118,00	95	22	1	5.340,00	59			
20	1200	1,51	68	32	300	1,51	69	13	600	600	1,67	70	36	1	3.760,00	61	29	10	227,00	95							
21	1200	1,51	68	33	300	1,51	69	14	600	600	1,67	70	39	1	6.360,00	61	30	25	118,00	95	0574	40	5	1.520,00	59		
22	1200	1,51	68	34	300	1,51	69	15	600	600	1,67	70					31	10	227,00	95	41	5	1.800,00	59			
23	1200	1,51	68	35	300	1,51	69	16	600	600	1,67	70	0416	50	1	724,00	95	82	10	230,00	95	0576	69	20	204,00	59	
24	1200	1,51	68	36	300	1,51	69	17	600	600	1,67	70	51	1	830,00	95	83	10	230,00	95	72	20	422,00	59			
25	1200	1,51	68	37	300	1,51	69	18	600	600	1,67	70									75	20	315,00	59			
26	1200	1,51	68	38	300	1,51	69	19	600	600	1,67	70	0427	86	1	4.200,00	61	0504	09	5	779,00	95	76	20	523,00	59	
27	1200	1,51	68	39	300	1,51	69	20	600	600	1,67	70	87	1	4.440,00	61	62	5	511,00	95							
28	1200	1,51	68	40	300	1,51	69	21	600	600	1,67	70	88	1	4.990,00	61					0577	03	1	3.710,00	58		
29	1200	1,51	68	41	300	1,51	69	22	600	600	1,67	70	89	1	5.960,00	61	0506	73	1	779,00	95	04	1	5.200,00	114		
30	800	1,92	68	42	300	1,51	69	23	600	600	1,67	70	91	1	9.710,00	61	76	1	1.300,00	95	11	1	919,00	58			
31	800	1,92	68	43	300	1,51	69	24	600	600	1,67	70	92	1	12.100,00	61	77	1	1.300,00	95	14	1	855,00	58			
32	800	1,92	68	44	300	1,51	69	25	600	600	1,67	70					78	1	1.680,00	95	16	1	556,00	58			
33	800	1,92	68	45	300	1,51	69	26	600	600	1,67	70	0428	55	1	4.360,00	61	80	1	1.420,00	95	18	1	770,00	58		
34	800	1,92	68	46	300	1,51	69	27	600	600	1,67	70	56	1	4.460,00	61	81	1	1.420,00	95	19	1	1.160,00	58			
35	800	1,92	68	47	300	1,51	69	28	600	600	1,67	70	57	1	4.920,00	61	82	1	1.190,00	95	20	1	1.920,00	58			
36	800	1,92	68	48	300	1,51	69	29	600	600	1,67	70	58	1	5.660,00	61					21	3	2.060,00	59			
37	800	1,92	68	49	300	1,51	69	30	600	600	1,67	70	59	1	6.510,00	61	0517	01	50	52,80	106	22	1	1.710,00	59		
38	800	1,92	68	50	300	1,51	69	31	600	600	1,67	70	60	1	10.300,00	61	02	50	49,00	106	23	1	1.440,00	58			
39	800	1,92	68	51	300	1,51	69	32	600	600	1,67	70	61	1	11.000,00	61	03	50	64,00	106							
70	300	1,51	69	52	300	1,51	69	33	600	600	1,67	70	62	1	14.800,00	61	04	50	116,00	106	0581	40	5	2.040,00	59		
71	300	1,51	69	53	300	1,51	69	34	600	600	1,67	70	71	1	4.980,00	61					41	5	2.350,00	59			
72	300	1,51	69	54	300	1,51	69	35	600	600	1,67	70	72	1	5.110,00	61	0535	98	1	5.200,00	114						
73	300	1,51	69	55	300	1,51	69	40	600	600	2,26	70	73	1	6.140,00	61					0610	87	1	1.150,00	149		
74	300	1,51	69	56	300	1,51	69	41	600	600	2,26	70	74	1	7.140,00	61	0539	48	1	572,00	59	92	1	1.380,00	149		
75	300	1,51	69	60	300	1,92	69	42	600	600	2,26	70					49	5	1.090,00	106							
76	300	1,51	69	61	300	1,92	69	43	600	600	2,26	70	0488	04	1	6.420,00	146					0626	92	1	8.510,00	148	
80	300	1,51	69	62	300	1,92	69	44	600	600	2,26	70	06	1	6.340,00	146	0540	00	1	257,00	114						
81	300	1,51	69	63	300	1,92	69	45	600	600	2,26	70	07	1	5.900,00	146	01	1	299,00	114	0676	64	10	488,00	103		
82	300	1,51	69	64	300	1,92	69	46	600	600	2,26	70	17	1	7.180,00	146	02	1	545,00	114	85L	10	302,00	103			
83	300	1,51	69	65	300	1,92	69	50	100	100	9,16	70	75	1	463,00	146	03	1	638,00	114	86L	10	302,00	103			
84	300	1,51	69	66	300	1,92	69	52	100	100	9,16	70					05	1	762,00	114	87L	10	302,00	103			
85	300	1,51	69	67	300	1,92	69	54	100	100	9,16	70	0489	32	1	12.500,00	146	06	1	885,00	114	88L	10	302,00	103		
86	300	1,51	69	68	300	1,92	69	60	100	100	10,30	70	33	1	16.000,00	146	07	1	1.450,00	114	89L	10	302,00	103			
89	300	1,92	69	69	300	1,92	69	62	100	100	10,30	70	41	1	1.990,00	146	08	1	1.700,00	114							
90	300	1,92	69	70	300	1,92	69	64	100	100	10,30	70	42	1	2.260,00	146	10	1	1.560,00	114	0694	95L	5	569,00	89		
91	300	1,92	69	71	300	1,92	69	90	100	100	7,34	69	43	1	2.710,00	146	11	1	1.840,00	114	96L	5	224,00	89			
92	300	1,92	69	72	300	1,92	69	91	50	50	9,40	69	48	1	1.990,00	146	12	1	3.330,00	114	98L	5	237,00	89			
93	300	1,99	69	73	300	1,92	69	92	50	50	17,80	69	54	1	9.560,00	146	13	1	3.890,00	114							
94	300	1,99																									

Ref.	Amb.	Adet veya m birim fiyatı	Sayfa	Ref.	Amb.	Adet veya m birim fiyatı	Sayfa	Ref.	Amb.	Adet veya m birim fiyatı	Sayfa	Ref.	Amb.	Adet veya m birim fiyatı	Sayfa	Ref.	Amb.	Adet veya m birim fiyatı	Sayfa	Ref.	Amb.	Adet veya m birim fiyatı	Sayfa	Ref.	Amb.	Adet veya m birim fiyatı	Sayfa		
		₺				₺				₺				₺				₺				₺					₺		
58L	1	1.860,00	88	30L	10	358,00	87	23	5	635,00	131	94	5	919,00	107	22	1	2.420,00	105	0785 01	10	1.020,00	111	0785 01	10	1.020,00	111		
61	1	871,00	100	33L	10	307,00	87	24	5	679,00	131	95	5	1.070,00	106	31	1	5.120,00	105	02	10	1.040,00	111	02	10	1.040,00	111		
69	5	1.040,00	100	36L	10	729,00	87	26	5	809,00	131	96	5	1.240,00	106	32	1	5.240,00	105	11	1	6.150,00	109	11	1	6.150,00	109		
70L	10	256,00	88	40	1	3.900,00	146	31	10	427,00	131	97	5	887,00	107	33	1	5.310,00	105	20	5	1.780,00	109	20	5	1.780,00	109		
71L	10	218,00	88	46L	5	805,00	87	32	10	531,00	131	99	5	1.640,00	106	34	1	5.350,00	105	21	5	1.780,00	109	21	5	1.780,00	109		
76L	5	543,00	88	51L	10	397,00	87	33	5	767,00	131					40	1	6.190,00	105	22	1	2.700,00	109	22	1	2.700,00	109		
77L	5	543,00	88	55L	10	837,00	87	34	5	818,00	131	0766 01	1	2.140,00	103	41	1	3.680,00	105	23	1	2.700,00	109	23	1	2.700,00	109		
78L	5	894,00	88	60L	10	454,00	87	36	5	979,00	131	02	1	2.140,00	103	51	10	1.420,00	105	24	5	1.960,00	109	24	5	1.960,00	109		
79	1	876,00	100	61L	10	397,00	87	41	10	583,00	131	41	10	1.830,00	108	52	10	328,00	105	51	10	1.190,00	111	51	10	1.190,00	111		
80	10	651,00	100	62L	10	703,00	87	42	10	812,00	131	42	1	2.400,00	108	89	10	1.160,00	107	52	10	1.070,00	111	52	10	1.070,00	111		
80L	10	499,00	89	70L	10	358,00	87	43	5	1.970,00	131	90	1	3.780,00	103	90	1	2.040,00	107	60	10	1.380,00	109	60	10	1.380,00	109		
81	1	2.070,00	100	71L	10	307,00	87	44	1	2.080,00	131					91	10	995,00	107	61	10	1.380,00	109	61	10	1.380,00	109		
82L	20	429,00	89	75L	10	837,00	87	46	5	2.550,00	131	0767 20	1	5.100,00	104	92	1	1.820,00	107	62	10	1.380,00	109	62	10	1.380,00	109		
87L	10	607,00	89	80	1	3.900,00	146	61	10	176,00	130					63	10	1.380,00	109	63	10	1.380,00	109	63	10	1.380,00	109		
0696 01L	10	179,00	88	82L	10	703,00	87	62	10	277,00	130	0770 00L	10	195,00	103	0776 01	10	456,00	104	70	10	1.100,00	109	70	10	1.100,00	109		
02L	5	422,00	88	83L	10	307,00	87	63	10	188,00	130	10L	10	214,00	103	04	5	959,00	104	71	10	1.100,00	109	71	10	1.100,00	109		
03L	5	863,00	88	90L	10	454,00	87	66	20	118,00	130	14	1	948,00	103	11	10	440,00	104	72	10	1.100,00	109	72	10	1.100,00	109		
10L	5	652,00	88	95	1	3.180,00	103	67	20	134,00	130	21L	10	568,00	103	12	10	646,00	104	73	10	1.100,00	109	73	10	1.100,00	109		
11L	10	301,00	87	96L	50	63,90	89	69	10	104,00	130	25	10	983,00	104	13	10	990,00	104										
13L	5	633,00	87	97L	25	115,00	89	71	5	658,00	131	26	10	983,00	104	14	5	1.130,00	104	0787 00	1	1.150,00	111	0787 00	1	1.150,00	111		
16L	5	722,00	87	99L	10	358,00	87	72	5	830,00	131	27L	10	540,00	111	40L	1	4.940,00	107	02	10	348,00	112	02	10	348,00	112		
21L	10	333,00	88	0698 01L	10	301,00	87	75	5	699,00	131	43L	10	568,00	111	99L	1	4.350,00	107	05	10	1.130,00	111	05	10	1.130,00	111		
24L	10	301,00	88	03L	5	633,00	87	76	5	748,00	131	44	1	810,00	103					09	1	5.660,00	111	09	1	5.660,00	111		
25L	10	742,00	87	05L	10	742,00	87	81	5	1.320,00	131	45L	1	6.040,00	103	0778 11	1	2.060,00	101	10L	10	270,00	111	10L	10	270,00	111		
26L	5	997,00	87	06L	5	997,00	87	88	5	1.540,00	131	47	5	1.900,00	108	12	1	2.310,00	101	11L	10	283,00	111	11L	10	283,00	111		
28L	10	524,00	88	10L	10	358,00	87	90	10	328,00	131	48	5	1.280,00	108	13	1	2.380,00	101	14L	10	312,00	111	14L	10	312,00	111		
30L	10	358,00	87	13L	5	665,00	87	0765 01	10	334,00	107	50L	10	666,00	103	14	1	2.750,00	101	15L	10	388,00	111	15L	10	388,00	111		
31L	5	569,00	87	16L	5	722,00	87	02	5	531,00	107	60L	10	382,00	103	21	1	2.760,00	101	20	10	132,00	111	20	10	132,00	111		
32L	5	665,00	87	19L	10	218,00	88	03	10	532,00	107	63L	10	640,00	103	22	1	2.760,00	101	21	10	163,00	111	21	10	163,00	111		
39L	10	218,00	88	39L	10	218,00	88	08	5	942,00	107	70	10	81,90	105	23	1	5.300,00	101	22L	10	184,00	111	22L	10	184,00	111		
40L	10	256,00	88	40L	10	301,00	88	04	5	619,00	106	72	1	3.240,00	103	32	1	1.760,00	101	23L	10	410,00	111	23L	10	410,00	111		
51	10	247,00	100	41L	5	569,00	87	05	10	619,00	106	73	1	3.780,00	103	35	1	3.200,00	101	24L	10	398,00	111	24L	10	398,00	111		
51L	10	179,00	88	66L	5	652,00	88	06	5	1.090,00	106	74	1	3.230,00	103	36	1	1.760,00	101	25L	10	398,00	111	25L	10	398,00	111		
56L	10	524,00	88	71L	10	256,00	88	07	10	791,00	106	75	1	3.240,00	103	37	1	4.240,00	101	26L	10	456,00	111	26L	10	456,00	111		
60L	10	224,00	89	79L	5	543,00	88	08	10	981,00	106	80	1	1.290,00	111	41	1	2.020,00	101	30	10	329,00	107	30	10	329,00	107		
61	5	487,00	100	80L	10	499,00	89	09	10	747,00	107	92L	10	478,00	103	42	1	2.230,00	101	31	10	385,00	107	31	10	385,00	107		
62L	10	224,00	89	91L	10	333,00	88	22	10	728,00	106					43	1	2.390,00	101	32	10	518,00	107	32	10	518,00	107		
63L	10	288,00	89	0707 11	5	638,00	100	23	10	728,00	106	0771 00L	10	100,00	105	44	1	2.760,00	101	46	1	1.420,00	107	46	1	1.420,00	107		
65L	10	109,00	89	21	5	786,00	100	24	10	1.010,00	106	18	10	242,00	112	50	1	1.900,00	101	50	10	331,00	108	50	10	331,00	108		
68L	5	652,00	88	22	5	832,00	100	25	10	1.010,00	106	18L	10	488,00	105	51	1	1.900,00	101	51	10	440,00	108	51	10	440,00	108		
70L	10	250,00	89	26	5	816,00	100	26	10	690,00	107	32	10	278,00	112	52	1	2.380,00	101	53	1	1.230,00	108	53	1	1.230,00	108		
71L	10	250,00	89	27	5	683,00	100	27	10	690,00	107	44L	5	1.380,00	105	53	1	2.910,00	101	54	1	1.670,00	108	54	1	1.670,00	108		
72	5	487,00	100	30	5	510,00	100	30	1	2.250,00	107	58L	10	359,00	112	66	1	1.350,00	101	55	1	2.660,00	108	55	1	2.660,00	108		
72L	5	422,00	88	32	5	816,00	100	32	1	2.360,00	107	60L	10	468,00	105	67	1	8.080,00	101	57	1	1.550,00	108	57	1	1.550,00	108		
73L	10	250,00	89	33	5	912,00	100	33	1	2.710,00	106	62L	10	754,00	105	68	1	2.320,00	101	58	1	1.910,00	108	58	1	1.910,00	108		
75L	5	543,00	88	41	10	939,00	100	41	5	785,00	107	74L	5	1.450,00	105	74	1	4.120,00	101	60	1	2.110,00	108	60	1	2.110,00	108		
80L	5	863,00	88	42	1	1.220,00	100	42	5	933,00	106	89L	10	468,00	105	75	1	4.560,00	101	60L	1	1.270,00	111	60L	1	1.270,00	111		
81	10	326,00	100	43	1	1.220,00	100	44	5	919,00	107	91L	10	468,00	105	80	1	2.470,00	101	61	1	1.360,00	107	61	1	1.360,00	107		
83	5	638,00	100	49	1	912,00	100	46	5	1.070,00	106	96L	10	468,00	105	81	1	1.190,00	101	64	1	776,00	108	64	1	776,00	108		
85	5	638,00	100	72	5	1.390,00	100	51	10	255,00	107	97L	10	468,00	105	82	1	1.800,00	101	65									

Ref.	Amb.	Adet veya m birim fiyatı	Sayfa	Ref.	Amb.	Adet veya m birim fiyatı	Sayfa	Ref.	Amb.	Adet veya m birim fiyatı	Sayfa	Ref.	Amb.	Adet veya m birim fiyatı	Sayfa	Ref.	Amb.	Adet veya m birim fiyatı	Sayfa	
		₺				₺				₺				₺				₺		
14L	10	278,00	105	91	1	2.210,00	4	85	6	542,00	2	09	3	1.600,00	2	74	1	1.470,00	3	
18L	10	363,00	104	92	1	2.700,00	4	86	6	542,00	2	10	3	1.810,00	2	4087	03	1	12.700,00	3
52L	10	651,00	104	94	1	1.870,00	4	87	6	542,00	2	04	1	13.200,00	3	4104	01	1	3.350,00	6
53L	10	777,00	104	95	1	1.970,00	4	88	6	629,00	2	05	1	14.100,00	3	02	1	3.350,00	6	
2 785 94L	5	1.460,00	107	96	1	2.360,00	4	89	6	743,00	2	4048	14	964,00	54	13	1	3.060,00	6	
2 786 02L	10	728,00	104	4032	02	213,00	2	90	6	820,00	2	4049	05	282,00	55	14	1	3.060,00	6	
03L	10	874,00	104	03	12	171,00	2	91	6	914,00	2	06	20	155,00	55	08	1	688,00	3	
3 000 00				04	12	171,00	2	96	4	786,00	2	26	20	259,00	55	09	1	688,00	3	
3 372 02	1	7.600,00	51	05	12	171,00	2	97	4	741,00	2	37	10	1.640,00	55	10	1	688,00	3	
03	1	8.730,00	51	06	12	171,00	2	98	4	741,00	2	38	10	640,00	55	11	10	510,00	3	
04	1	9.640,00	51	07	12	218,00	2	99	4	741,00	2	39	10	3.140,00	55	12	10	460,00	3	
05	1	10.700,00	51	08	12	248,00	2	4035	00	741,00	2	40	10	1.510,00	55	14	10	460,00	3	
06	1	12.500,00	51	09	12	300,00	2	01	4	816,00	2	41	10	6.100,00	55	15	10	460,00	3	
07	1	14.300,00	51	10	12	331,00	2	02	4	828,00	2	42	10	763,00	55	16	10	471,00	3	
08	1	15.400,00	51	15	4	719,00	2	03	4	1.060,00	2	43	10	3.740,00	55	17	10	516,00	3	
14	1	12.400,00	51	16	4	685,00	2	04	4	1.160,00	2	44	10	1.240,00	55	18	1	595,00	3	
15	1	13.100,00	51	17	4	685,00	2	09	3	1.090,00	2	45	10	5.230,00	55	19	1	712,00	3	
16	1	15.000,00	51	18	4	685,00	2	10	3	961,00	2	88	20	57,50	55	20	1	844,00	3	
17	1	17.100,00	51	19	4	685,00	2	11	3	961,00	2	89	40	8,39	55	95	1	1.510,00	3	
18	1	17.900,00	51	20	4	752,00	2	12	3	961,00	2	90	20	37,10	55	96	1	1.510,00	3	
22	1	9.890,00	51	21	4	777,00	2	13	3	961,00	2	91	20	42,00	55	97	1	1.510,00	3	
23	1	11.300,00	51	22	4	1.010,00	2	14	3	1.150,00	2	4062	58	903,00	7	98	1	1.510,00	3	
24	1	12.300,00	51	23	4	1.100,00	2	15	3	1.190,00	2	60	1	882,00	7	99	1	1.170,00	3	
25	1	13.200,00	51	24	1	1.740,00	4	16	3	1.510,00	2	62	1	882,00	7	4092	00	1	1.090,00	3
26	1	15.400,00	51	25	1	1.770,00	4	17	3	1.680,00	2	66	1	1.080,00	7	02	5	1.090,00	3	
27	1	17.200,00	51	26	1	2.550,00	4	4036	33	290,00	2	76	1	1.800,00	7	03	1	1.090,00	3	
28	1	18.400,00	51	28	1	1.590,00	4	34	12	290,00	2	78	1	1.830,00	7	04	1	1.120,00	3	
34	1	15.000,00	51	29	1	1.650,00	4	35	12	290,00	2	80	1	3.060,00	7	05	1	1.240,00	3	
35	1	15.600,00	51	30	1	2.170,00	4	36	12	290,00	2	82	1	3.110,00	7	06	1	1.460,00	3	
36	1	17.900,00	51	32	1	2.270,00	4	37	12	244,00	2	86	1	1.350,00	7	07	1	1.690,00	3	
37	1	20.300,00	51	33	1	2.340,00	4	38	12	198,00	2	88	1	11.700,00	7	08	1	1.900,00	3	
38	1	21.100,00	51	34	1	2.870,00	4	39	12	198,00	2	89	1	14.700,00	7	47	1	2.250,00	3	
52	1	2.730,00	51	36	1	1.960,00	4	40	12	198,00	2	90	1	8.820,00	7	48	1	2.250,00	3	
53	1	2.930,00	51	37	1	2.070,00	4	41	12	198,00	2	91	1	9.030,00	7	49	1	2.250,00	3	
54	1	3.210,00	51	38	1	2.490,00	4	42	12	228,00	2	92	1	18.300,00	7	50	1	2.250,00	3	
55	1	3.610,00	51	4033	27	230,00	2	43	12	268,00	2	93	1	12.100,00	7	51	1	1.790,00	3	
56	1	4.190,00	51	28	12	185,00	2	44	12	321,00	2	95	1	12.400,00	7	52	1	1.560,00	3	
57	1	4.680,00	51	29	12	185,00	2	45	12	366,00	2	4063	03	296,00	7	54	1	1.560,00	3	
58	1	4.810,00	51	30	12	185,00	2	46	6	651,00	2	04	2	198,00	7	55	1	1.560,00	3	
64	1	3.680,00	51	31	12	185,00	2	76	6	596,00	2	05	1	396,00	7	56	1	1.580,00	3	
65	1	3.950,00	51	32	12	221,00	2	77	6	596,00	2	06	1	994,00	7	57	1	1.620,00	3	
66	1	4.650,00	51	33	12	253,00	2	78	6	596,00	2	07	10	168,00	7	58	1	1.910,00	3	
67	1	5.240,00	51	34	12	307,00	2	79	6	596,00	2	08	1	994,00	7	47	1	2.250,00	3	
68	1	5.670,00	51	35	12	336,00	2	80	6	596,00	2	09	1	787,00	7	48	1	2.250,00	3	
4 000 00				40	4	778,00	2	81	6	686,00	2	11	1	882,00	7	49	1	2.250,00	3	
4004	00			41	4	772,00	2	82	6	765,00	2	12	1	1.080,00	7	50	1	2.250,00	3	
01	5	672,00	55	42	4	772,00	2	83	6	892,00	2	13	3	1.980,00	7	51	1	1.790,00	3	
02	5	438,00	55	43	4	772,00	2	84	6	1.040,00	2	14	1	616,00	7	52	1	1.560,00	3	
03	5	588,00	55	44	4	772,00	2	85	4	1.080,00	2	15	1	698,00	7	54	1	1.560,00	3	
04	6	794,00	55	45	4	836,00	2	86	4	1.080,00	2	16	1	717,00	7	55	1	1.560,00	3	
05	12	1.160,00	55	46	4	852,00	2	87	4	1.080,00	2	4077	24	626,00	3	56	1	1.580,00	3	
06	6	962,00	55	47	4	1.090,00	2	88	4	1.080,00	2	26	10	551,00	3	57	1	1.620,00	3	
07	6	1.400,00	55	48	4	1.190,00	2	89	4	864,00	2	28	10	551,00	3	58	1	1.910,00	3	
08	6	1.060,00	55	4034	66	276,00	2	90	4	841,00	2	29	10	551,00	3	47	1	2.250,00	3	
09	6	1.390,00	55	67	12	276,00	2	91	4	841,00	2	30	1	604,00	3	48	1	2.250,00	3	
11	1	4.910,00	55	69	12	276,00	2	92	4	841,00	2	31	1	655,00	3	49	1	2.250,00	3	
4031	82	1.660,00	4	70	12	221,00	2	93	4	841,00	2	32	1	840,00	3	50	1	2.250,00	3	
83	1	1.690,00	4	71	12	174,00	2	94	4	879,00	2	4085	99	3.200,00	3	51	1	1.790,00	3	
84	1	2.440,00	4	72	12	174,00	2	95	4	911,00	2	4086	00	3.310,00	3	52	1	1.560,00	3	
86	1	1.500,00	4	73	12	174,00	2	96	4	1.170,00	2	01	1	3.400,00	3	54	1	1.560,00	3	
87	1	1.550,00	4	74	12	174,00	2	97	4	1.290,00	2	40	1	6.270,00	3	55	1	1.580,00	3	
88	1	2.070,00	4	75	12	222,00	2	4037	02	1.150,00	2	28	10	551,00	3	56	1	1.580,00	3	
90	1	2.170,00	4	76	12	253,00	2	03	3	1.120,00	2	29	10	551,00	3	57	1	1.620,00	3	
				77	12	312,00	2	04	3	1.120,00	2	30	1	604,00	3	58	1	1.910,00	3	
				78	12	34														

Ref.	Amb.	Adet veya m birim fiyatı ₺	Sayfa	Ref.	Amb.	Adet veya m birim fiyatı ₺	Sayfa	Ref.	Amb.	Adet veya m birim fiyatı ₺	Sayfa	Ref.	Amb.	Adet veya m birim fiyatı ₺	Sayfa	Ref.	Amb.	Adet veya m birim fiyatı ₺	Sayfa	
92	1	7.020,00	6	71	1	18.200,00	5	43	1	5.670,00	10	51	10	80,60	8	56	1	14.100,00	41	
4112 04	1	6.850,00	6	72	1	23.200,00	5	44	1	3.590,00	10	52	10	132,00	8	66	1	28.900,00	41	
05	1	6.850,00	6	4120 40	1	9.540,00	44	45	1	6.150,00	10	45	1	6.150,00	10	76	1	33.900,00	41	
06	1	6.850,00	6	41	1	9.540,00	44	50	1	1.910,00	10	4149 47	1	80.400,00	44	86	1	42.500,00	41	
07	1	6.850,00	6	42	1	10.100,00	44	51	1	3.600,00	10	48	1	92.700,00	44	96	1	67.700,00	41	
08	1	6.850,00	6	43	1	10.100,00	44	52	1	5.670,00	10	49	1	353.600,00	44	4165 06	1	74.000,00	41	
09	1	6.700,00	6	44	1	8.180,00	44	53	1	6.960,00	10	4159 12	1	5.950,00	6	4166 06	1	119.000,00	41	
10	1	6.800,00	6	45	1	10.100,00	44	54	1	4.400,00	10	13	1	6.110,00	6	26	1	146.100,00	41	
11	1	6.820,00	6	47	1	10.400,00	44	55	1	9.440,00	10	14	1	6.190,00	6	46	3	1.710,00	41	
4115 00	1	2.900,00	5	51	1	12.800,00	44	70	1	2.460,00	10	50	1	8.680,00	6	56	4	2.100,00	41	
04	1	1.910,00	5	52	1	14.000,00	44	71	1	4.400,00	10	51	1	8.810,00	6	66	1	11.200,00	41	
05	1	1.960,00	5	53	1	15.200,00	44	72	1	7.100,00	10	52	1	8.890,00	6	76	1	21.000,00	41	
06	1	2.320,00	5	55	1	4.300,00	44	73	1	9.470,00	10	4160 80	1	1.240,00	38	86	1	30.900,00	41	
07	1	3.190,00	5	57	1	6.110,00	44	74	1	5.520,00	10	81	1	1.960,00	38	91	1	515,00	40	
08	1	4.760,00	5	58	1	4.300,00	44	75	1	12.200,00	10	86	1	1.240,00	38	92	1	682,00	40	
24	1	1.840,00	5	59	1	2.340,00	44	80	1	22.700,00	10	88	1	2.400,00	38	93	1	855,00	40	
25	1	1.910,00	5	60	1	6.740,00	44	81	1	27.600,00	10	90	1	1.360,00	38	95	1	1.110,00	40	
26	1	2.040,00	5	65	1	12.200,00	44	82	1	42.600,00	10	91	1	2.060,00	38	97	1	1.730,00	40	
27	1	2.620,00	5	69	1	5.320,00	44	83	1	51.900,00	10	4161 00	1	1.680,00	38	4166 40	1	1.720,00	40	
28	1	4.180,00	5	74	1	17.800,00	44	84	1	11.000,00	10	01	1	2.770,00	38	41	1	1.720,00	40	
43	1	3.080,00	5	75	1	18.400,00	44	85	1	11.000,00	10	06	1	1.680,00	38	42	1	1.720,00	40	
50	1	4.020,00	5	80	1	6.740,00	44	86	1	15.500,00	10	10	1	2.240,00	38	43	1	1.720,00	40	
54	1	2.630,00	5	81	1	6.740,00	44	97	1	1.040,00	10	11	1	3.240,00	38	44	1	1.720,00	40	
55	1	2.750,00	5	82	1	7.580,00	44	99	1	1.040,00	10	16	1	2.240,00	38	45	1	1.720,00	40	
56	1	3.310,00	5	83	1	7.580,00	44	4123 00	1	1.920,00	10	20	1	3.390,00	38	46	1	1.720,00	40	
57	1	4.480,00	5	90	1	9.540,00	44	01	1	1.170,00	10	21	1	4.440,00	38	47	1	1.720,00	40	
69	1	2.590,00	5	91	1	9.540,00	44	02	1	1.820,00	10	26	1	3.390,00	38	48	1	1.720,00	40	
70	1	2.630,00	5	92	1	10.100,00	44	03	1	2.310,00	10	30	1	4.920,00	38	49	1	1.720,00	40	
71	1	2.870,00	5	93	1	10.100,00	44	19	1	1.250,00	10	31	1	5.370,00	38	50	1	1.720,00	40	
72	1	3.680,00	5	4121 01	1	882,00	45	4124 00	1	2.290,00	8	36	1	4.920,00	38	51	1	1.720,00	40	
90	1	3.310,00	5	03	1	924,00	45	01	1	2.550,00	8	40	1	5.970,00	38	52	1	1.720,00	40	
91	1	3.460,00	5	06	1	967,00	45	05	1	1.710,00	8	41	1	7.600,00	38	53	1	1.720,00	40	
92	1	3.910,00	5	24	1	1.320,00	45	08	10	969,00	8	46	1	5.970,00	38	54	1	1.720,00	40	
4116 60	1	2.620,00	5	25	1	1.380,00	45	10	10	2.180,00	8	60	1	8.280,00	38	55	1	1.720,00	40	
61	1	2.700,00	5	36	1	1.670,00	45	12	10	1.760,00	8	61	1	9.120,00	38	56	1	1.720,00	40	
62	1	3.080,00	5	38	1	1.710,00	45	14	1	3.810,00	8	66	1	8.280,00	38	57	1	1.720,00	40	
63	1	4.060,00	5	39	1	1.920,00	45	16	1	3.150,00	8	61	1	9.120,00	38	83	1	3.050,00	40	
64	1	2.470,00	5	39	1	1.920,00	45	29	1	2.380,00	8	66	1	8.280,00	38	84	1	3.050,00	40	
65	1	2.540,00	5	42	1	2.200,00	45	30	1	2.750,00	8	80	1	9.670,00	38	85	1	3.050,00	40	
66	1	3.020,00	5	46	1	2.440,00	45	31	1	3.190,00	8	81	1	10.900,00	38	86	1	3.050,00	40	
67	1	3.910,00	5	47	1	3.340,00	45	31	1	3.190,00	8	86	1	9.670,00	38	87	1	3.050,00	40	
68	1	4.260,00	5	52	1	3.990,00	45	4125 23	10	1.280,00	8	4162 00	1	10.200,00	38	88	1	3.050,00	40	
69	1	4.440,00	5	54	1	5.560,00	45	27	1	3.160,00	8	01	1	12.700,00	38	89	1	3.050,00	40	
74	1	3.680,00	5	57	1	3.340,00	45	33	1	2.680,00	8	06	1	10.200,00	38	90	1	3.460,00	40	
75	1	3.780,00	5	58	1	4.420,00	45	35	5	2.590,00	8	20	1	13.200,00	38	4167 23	1	5.350,00	40	
76	1	4.300,00	5	62	1	4.420,00	45	36	1	2.680,00	8	21	1	15.800,00	38	24	1	5.350,00	40	
77	1	5.540,00	5	63	1	5.060,00	45	41	1	3.640,00	8	26	1	13.200,00	38	25	1	5.350,00	40	
78	1	8.270,00	5	64	1	5.560,00	45	4126 02	10	2.500,00	8	40	1	18.700,00	38	26	1	5.350,00	40	
84	1	3.470,00	5	65	1	6.380,00	45	30	1	9.400,00	9	41	1	21.600,00	38	27	1	5.350,00	40	
85	1	3.630,00	5	66	1	7.940,00	45	31	1	5.140,00	9	46	1	18.700,00	38	28	1	5.670,00	40	
86	1	4.110,00	5	67	1	8.820,00	45	32	1	5.040,00	9	61	1	25.100,00	38	29	1	5.670,00	40	
87	1	5.440,00	5	68	1	9.940,00	45	33	1	5.350,00	9	66	1	20.300,00	38	30	1	5.670,00	40	
88	1	8.190,00	5	69	1	11.600,00	45	41	1	5.880,00	9	80	1	27.700,00	38	31	1	5.670,00	40	
94	1	4.880,00	5	4122 00	1	3.200,00	10	54	1	6.270,00	9	86	1	27.700,00	38	60	1	7.900,00	40	
95	1	5.040,00	5	10	1	5.980,00	10	57	1	7.660,00	9	90	1	32.700,00	38	61	1	7.900,00	40	
96	1	5.870,00	5	11	1	8.480,00	10	4127 80	1	1.630,00	9	96	1	32.700,00	38	62	1	7.900,00	40	
97	1	7.120,00	5	14	1	5.980,00	10	90	1	2.180,00	9	4163 06	1	46.200,00	38	63	1	7.900,00	40	
4118 00	1	5.660,00	5	15	1	8.480,00	10	94	1	2.710,00	9	16	1	47.800,00	38	64	1	7.900,00	40	
01	1	6.630,00	5	20	1	1.480,00	10	95	1	2.960,00	9	26	1	54.900,00	38	65	1	7.900,00	40	
4119 56	1	15.800,00	5	21	1	2.600,00	10	4128 12	1	2.040,00	9	36	1	102.300,00	38	80	1	13.800,00	40	
57	1	19.900,00	5	23	1	5.260,00	10	13	1	2.260,00	9	46	1	114.000,00	38	81	1	13.800,00	40	
61	1	15.400,00	5	24	1	3.340,00	10	72	10	1.300,00	9	56	1	151.100,00	38	82	1	13.800,00	40	
62	1	19.500,00	5	25	1	6.150,00	10	73	1	9.520,00	9	4164 26	1	3.050,00	41	83	1	13.800,00	40	
66	1	19.000,00	5	30	1	1.540,00	10	4129 50	10	210,00	8	36	1	5.930,00	41	84	1	13.800,00	40	
67	1	24.700,00	5	32	1	4.600,00	10	4128 12	1	2.040,00	9	46	1	9.800,00	41	86	1	22.400,00	40	
				33	1	6.150,00	10									87	1	22.400,00	40	
				40	1	1.620,00	10									88	1	22.400,00	40	
				41	1	2.820,00	10													
				42	1	4.510,00	10													

Ref.	Amb.	Adet veya m birim fiyatı	Sayfa	Ref.	Amb.	Adet veya m birim fiyatı	Sayfa	Ref.	Amb.	Adet veya m birim fiyatı	Sayfa	Ref.	Amb.	Adet veya m birim fiyatı	Sayfa	Ref.	Amb.	Adet veya m birim fiyatı	Sayfa	Ref.	Amb.	Adet veya m birim fiyatı	Sayfa	
		₺				₺				₺				₺				₺				₺		
40	1	1.540,00	38					01	2	964,00	37	41	1	5.040,00	20	75	1	1.420,00	25	4210	06	1	11.800,00	22
41	2	1.540,00	38	4173	00	1	3.290,00	36	02	2	964,00	37	42	1	5.040,00	20	76	1	2.610,00	25	07	1	10.800,00	22
46	1	1.540,00	38	01	1	3.290,00	36	03	10	964,00	37	43	1	5.040,00	20					08	1	13.000,00	22	
50	2	8.330,00	38	02	1	3.290,00	36	04	10	964,00	37	44	1	5.040,00	20	4202	08	1	10.200,00	20	09	1	13.000,00	22
51	1	8.330,00	38	03	1	3.290,00	36	05	10	964,00	37	45	1	5.040,00	20	09	1	10.200,00	20	10	1	2.750,00	23	
56	1	8.330,00	38	04	1	3.290,00	36	06	1	1.460,00	37	46	1	6.140,00	20	18	1	13.000,00	20	11	1	1.490,00	17	
60	1	11.200,00	38	05	1	3.290,00	36	07	2	1.450,00	37	47	1	6.480,00	20	19	1	13.000,00	20	16	1	2.260,00	23	
66	1	11.200,00	38	06	1	3.290,00	36	08	1	1.460,00	37	51	1	7.020,00	20	28	1	30.100,00	20	17	1	2.260,00	23	
76	1	18.400,00	38	07	1	3.290,00	36	10	1	1.980,00	37	52	1	7.020,00	20	29	1	30.100,00	20	22	1	4.470,00	23	
86	1	22.400,00	38	08	1	3.290,00	36	11	1	1.980,00	37	53	1	7.020,00	20	38	1	10.900,00	20	23	1	4.470,00	23	
				09	1	3.360,00	36	12	1	1.980,00	37	54	1	7.020,00	20	39	1	10.900,00	20	26	1	2.340,00	21	
4170	00	1	1.050,00	42	10	1	3.360,00	36	13	1	1.980,00	37	55	1	7.020,00	20	48	1	14.300,00	20	27	1	2.920,00	21
01	1	1.410,00	42	11	1	3.360,00	36	20	1	1.980,00	37	56	1	8.330,00	20	49	1	14.300,00	20	28	1	364,00	21	
06	1	1.050,00	42	12	1	3.480,00	36	21	1	1.980,00	37	57	1	8.710,00	20	58	1	30.500,00	20	29	1	502,00	21	
10	1	1.050,00	42	13	1	3.550,00	36	22	1	1.980,00	37	71	1	24.500,00	20	59	1	30.500,00	20	30	1	1.290,00	21	
11	1	1.410,00	42	14	1	3.550,00	36	23	1	1.980,00	37	72	1	24.500,00	20	68	1	12.600,00	20	31	1	1.720,00	21	
16	1	1.050,00	42	15	1	3.640,00	36	30	1	2.320,00	37	73	1	24.500,00	20	69	1	12.600,00	20	32	1	2.190,00	21	
20	1	1.140,00	42	20	1	3.900,00	36	31	1	2.320,00	37	74	1	24.500,00	20	78	1	18.500,00	20	33	1	3.360,00	21	
21	1	1.610,00	42	21	1	3.900,00	36	32	1	2.320,00	37	75	1	24.500,00	20	79	1	18.500,00	20	34	1	3.270,00	21	
26	1	1.140,00	42	22	1	3.900,00	36	33	1	2.320,00	37	76	1	24.800,00	20	88	1	36.200,00	20	35	1	4.520,00	21	
30	1	1.140,00	42	23	1	3.900,00	36	40	2	577,00	37	77	1	25.600,00	20	89	1	36.200,00	20	36	1	3.110,00	21	
31	1	1.610,00	42	24	1	3.900,00	36	41	2	577,00	37	81	1	5.320,00	20					37	1	3.950,00	21	
36	1	1.140,00	42	25	1	3.900,00	36	42	2	577,00	37	82	1	5.320,00	20	4203	65	1	21.900,00	20	38	1	3.300,00	21
40	1	1.240,00	42	26	1	3.900,00	36	43	2	577,00	37	83	1	5.320,00	20	67	1	23.000,00	20	39	1	3.990,00	21	
41	1	1.800,00	42	27	1	3.900,00	36	48	2	615,00	37	84	1	5.320,00	20	69	1	24.800,00	20	40	1	13.500,00	21	
46	1	1.240,00	42	28	1	3.900,00	36	49	2	615,00	37	85	1	5.320,00	20	75	1	27.900,00	20	41	1	18.900,00	21	
50	1	1.240,00	42	29	1	3.930,00	36	50	2	615,00	37	86	1	6.400,00	20	77	1	29.700,00	20	42	1	14.500,00	21	
51	1	1.800,00	42	30	1	3.930,00	36	51	2	615,00	37	87	1	6.700,00	20	79	1	31.800,00	20	43	1	18.200,00	21	
56	1	1.240,00	42	31	1	3.930,00	36	52	2	774,00	37	91	1	7.320,00	20	85	1	47.700,00	20	44	1	5.060,00	21	
60	1	1.410,00	42	32	1	4.040,00	36	53	2	774,00	37	92	1	7.320,00	20	87	1	49.700,00	20	45	1	11.800,00	21	
61	1	1.960,00	42	33	1	4.110,00	36	54	2	774,00	37	93	1	7.320,00	20	89	1	52.000,00	20	46	1	10.800,00	21	
66	1	1.410,00	42	34	1	4.110,00	36	55	2	774,00	37	94	1	7.320,00	20					47	1	2.970,00	21	
70	1	1.410,00	42	35	1	4.380,00	36	60	1	697,00	37	95	1	7.320,00	20	4205	45	1	23.500,00	20	48	1	2.130,00	23
71	1	1.960,00	42	40	1	3.550,00	36	61	1	1.300,00	37	96	1	8.760,00	20	47	1	24.900,00	20	50	1	1.600,00	21	
76	1	1.410,00	42	41	1	3.550,00	36	62	1	1.580,00	37	97	1	9.140,00	20	49	1	27.400,00	20	51	1	1.890,00	21	
80	1	1.380,00	42	42	1	3.730,00	36	63	1	2.650,00	37					55	1	31.500,00	20	52	1	1.730,00	21	
81	1	1.380,00	42	43	1	3.730,00	36	64	1	2.650,00	37	4201	11	1	24.800,00	20	57	1	33.300,00	20	53	1	2.150,00	21
82	1	1.380,00	42	44	1	3.730,00	36	65	1	2.650,00	37	12	1	24.800,00	20	59	1	36.300,00	20	54	1	1.830,00	21	
83	1	1.380,00	42	45	1	3.730,00	36	71	10	652,00	37	13	1	24.800,00	20					55	1	2.150,00	21	
84	1	1.380,00	42	46	1	3.730,00	36	72	4	1.360,00	37	14	1	24.800,00	20	4206	08	1	15.200,00	20	56	1	1.900,00	21
85	1	1.380,00	42	47	1	3.730,00	36	73	10	1.800,00	37	15	1	24.800,00	20	09	1	15.200,00	20	57	1	2.560,00	21	
86	1	1.380,00	42	48	1	3.730,00	36	74	4	2.020,00	37	16	1	25.600,00	20	18	1	19.900,00	20	58	1	2.930,00	22	
87	1	1.380,00	42	49	1	3.730,00	36	75	10	2.460,00	37	17	1	26.100,00	20	19	1	19.900,00	20	59	1	2.930,00	22	
88	1	1.380,00	42	50	1	3.900,00	36	76	10	3.080,00	37	21	1	6.240,00	20	28	1	40.700,00	20	60	1	19.600,00	22	
89	1	1.380,00	42	51	1	3.900,00	36	77	4	1.520,00	37	22	1	6.240,00	20	29	1	40.700,00	20	61	1	17.200,00	22	
90	1	1.380,00	42	52	1	4.000,00	36	79	400	83,60	37	23	1	6.240,00	20	37	1	23.100,00	20	62	1	11.800,00	23	
91	1	1.380,00	42	53	1	4.000,00	36	80	1	3.520,00	37	24	1	6.240,00	20	38	1	24.200,00	20	63	1	10.800,00	23	
92	1	1.380,00	42	54	1	4.000,00	36	81	1	2.150,00	37	25	1	6.240,00	20	39	1	26.100,00	20	64	1	1.500,00	23	
93	1	1.380,00	42	55	1	4.350,00	36					26	1	7.260,00	20	47	1	29.900,00	20	65	1	11.800,00	23	
				60	1	9.400,00	36	4200	01	1	4.780,00	20	27	1	7.670,00	20	48	1	31.200,00	20	66	1	10.800,00	23
4171	40	1	1.800,00	42	61	1	9.400,00	36	02	1	4.780,00	20	31	1	8.640,00	20	49	1	33.300,00	20	67	1	1.500,00	23
41	1	2.440,00	42	62	1	9.400,00	36	03	1	4.780,00	20	32	1	8.640,00	20	57	1	51.400,00	20	68	1	923,00	21	
44	1	1.800,00	42	63	1	9.400,00	36	04	1	4.780,00	20	33	1	8.640,00	20	58	1	52.000,00	20	69	1	690,00	21	
46	1	1.800,00	42	64	1	9.400,00	36	05	1	4.780,00	20	34	1	8.640,00	20	59	1	52.600,00	20	70	1	1.870,00	21	
49	1	1.800,00	42	65	1	9.640,00	36	06	1	5.620,00	20	35	1	8.640,00	20					71	1	422,00	21	
50	15	515,00	42	66	1	9.640,00	36	07	1	6.080,00	20	36	1	10.400,00	20	4207	11	1	7.120,00	28	72	1	480,00	21
51	15	515,00	42	67	1	9.640,00	36	11	1	6.530,00	20	37												

Ref.	Amb.	Adet veya m birim fiyatı	Sayfa	Ref.	Amb.	Adet veya m birim fiyatı	Sayfa	Ref.	Amb.	Adet veya m birim fiyatı	Sayfa	Ref.	Amb.	Adet veya m birim fiyatı	Sayfa	Ref.	Amb.	Adet veya m birim fiyatı	Sayfa	Ref.	Amb.	Adet veya m birim fiyatı	Sayfa	Ref.	Amb.	Adet veya m birim fiyatı	Sayfa
		₺				₺				₺				₺				₺				₺				₺	
17	1	37.200,00	24	55	1	82.200,00	24	07	1	123.200,00	26	15	1	52.200,00	24	81	1	43.200,00	28	84	1	1.370,00	58				
18	1	41.700,00	24	57	1	51.600,00	24	08	1	138.100,00	26	16	1	61.600,00	24	82	1	68.200,00	28	88	1	1.420,00	58				
20	1	41.400,00	24	58	1	53.900,00	24	09	1	177.700,00	26	17	1	66.700,00	24					89	1	1.570,00	58				
21	1	43.100,00	24	59	1	64.000,00	24	12	1	86.000,00	26	19	1	44.100,00	24	5 000 00											
22	1	49.400,00	24	60	1	69.500,00	24	13	1	94.800,00	26	20	1	45.700,00	24	5 102 01	10	438,00	126	5 556 08	1	4.430,00	58				
23	1	52.600,00	24	62	1	70.800,00	24	14	1	107.900,00	26	21	1	52.200,00	24	02	5	767,00	126	09	1	4.900,00	58				
29	1	36.600,00	24	63	1	73.100,00	24	15	1	141.200,00	26	22	1	58.900,00	24	03	5	230,00	126	28	1	3.730,00	58				
30	1	38.700,00	24	64	1	86.000,00	24	18	1	117.200,00	26	24	1	57.700,00	24					29	1	3.970,00	58				
31	1	43.800,00	24	65	1	93.300,00	24	19	1	127.900,00	26	25	1	59.500,00	24					58	1	9.050,00	58				
32	1	47.700,00	24	67	1	65.200,00	24	20	1	144.700,00	26	26	1	68.900,00	24	5 551 04	10	280,00	58	59	1	9.700,00	58				
34	1	47.300,00	24	68	1	66.800,00	24	21	1	188.300,00	26	27	1	75.600,00	24	08	10	339,00	58	88	1	4.540,00	58				
35	1	50.000,00	24	69	1	76.600,00	24	24	1	96.100,00	26	29	1	52.800,00	24	09	10	413,00	58	89	1	5.000,00	58				
36	1	58.600,00	24	70	1	86.900,00	24	25	1	131.700,00	26	30	1	54.500,00	24	24	10	203,00	58	6 000 00							
37	1	61.900,00	24	72	1	86.000,00	24	26	1	135.300,00	26	31	1	62.300,00	24	28	10	234,00	58	6 018 31	1	2.840,00	49				
43	1	38.100,00	24	73	1	88.200,00	24	27	1	152.300,00	26	32	1	70.200,00	24	29	10	296,00	58	32	1	4.910,00	49				
44	1	40.000,00	24	74	1	103.800,00	24	30	1	130.000,00	26	34	1	68.300,00	24	54	10	538,00	58	33	1	5.980,00	49				
45	1	46.000,00	24	75	1	113.700,00	24	31	1	175.100,00	26	35	1	70.800,00	24	58	10	557,00	58	35	1	4.200,00	49				
46	1	49.400,00	24					32	1	176.400,00	26	36	1	82.900,00	24	59	10	632,00	58	36	1	6.470,00	49				
48	1	50.000,00	24	4 222 20	1	16.400,00	25	33	1	196.300,00	26	37	1	91.200,00	24	84	10	259,00	58	37	1	8.960,00	49				
49	1	52.800,00	24	21	1	21.800,00	25	36	1	106.800,00	26	40	1	70.500,00	26	88	10	318,00	58	38	1	12.100,00	49				
50	1	61.100,00	24	22	1	37.400,00	25	37	1	137.000,00	26	41	1	81.500,00	26	89	10	378,00	58	6 019 32	1	1.180,00	49				
51	1	63.500,00	24	23	1	41.000,00	25	38	1	141.500,00	26	42	1	89.200,00	26					94	6	1.220,00	49				
57	1	44.300,00	24	24	1	22.400,00	25	42	1	142.500,00	26	43	1	123.700,00	26	5 552 14	10	422,00	58	96	1	1.400,00	49				
58	1	44.900,00	24	25	1	29.000,00	25	43	1	183.700,00	26	46	1	94.100,00	26	18	10	474,00	58	98	6	1.860,00	49				
59	1	53.000,00	24	26	1	63.500,00	25	44	1	188.100,00	26	47	1	110.700,00	26	19	10	495,00	58								
60	1	57.100,00	24	27	1	39.500,00	25	96	1	85.500,00	26	48	1	120.600,00	26	34	10	318,00	58	6 038 57	10	65,00	127				
62	1	56.200,00	24	28	1	8.980,00	25	97	1	92.600,00	26	49	1	160.900,00	26	38	10	331,00	58	6 051 00	1	10.700,00	43				
63	1	58.600,00	24	29	1	3.870,00	25	98	1	105.900,00	26	52	1	72.900,00	26	39	10	385,00	58	01	1	26.300,00	43				
64	1	70.200,00	24	30	1	6.750,00	25	99	1	138.000,00	26	53	1	86.400,00	26	54	5	718,00	58	02	1	29.500,00	43				
65	1	74.300,00	24	31	1	38.100,00	25					54	1	92.700,00	26	58	10	759,00	58	03	1	52.500,00	43				
67	1	47.900,00	24	32	1	47.800,00	25	4 224 02	1	112.800,00	26	55	1	127.300,00	26	59	10	783,00	58	10	1	13.800,00	43				
68	1	49.400,00	24	33	1	49.500,00	25	03	1	124.800,00	26	58	1	97.900,00	26	84	10	395,00	58	11	1	29.400,00	43				
69	1	56.800,00	24	34	1	1.300,00	18	04	1	141.500,00	26	59	1	115.100,00	26	88	10	429,00	58	12	1	34.200,00	43				
70	1	62.700,00	24	35	1	1.730,00	18	05	1	179.100,00	26	60	1	122.700,00	26	89	10	441,00	58	13	1	58.300,00	43				
72	1	62.000,00	24	41	1	2.650,00	28	08	1	87.500,00	26	61	1	169.400,00	26					20	1	1.960,00	43				
73	1	64.000,00	24	42	1	2.650,00	17	09	1	94.800,00	26	64	1	84.900,00	26	5 553 04	5	446,00	58	21	1	1.960,00	43				
74	1	74.700,00	24	43	1	2.650,00	28	10	1	108.700,00	26	65	1	101.000,00	26	08	5	528,00	58	11	1	29.400,00	43				
75	1	81.500,00	24	47	1	4.680,00	28	11	1	142.900,00	26	66	1	105.900,00	26	09	5	567,00	58	12	1	34.200,00	43				
77	1	51.300,00	24	48	1	4.680,00	17	14	1	117.900,00	26	67	1	134.300,00	26	24	5	306,00	58	13	1	58.300,00	43				
78	1	53.700,00	24	49	1	4.680,00	28	15	1	127.900,00	26	70	1	113.400,00	26	28	5	361,00	58	20	1	1.960,00	43				
79	1	64.000,00	24	52	1	67.000,00	26	16	1	145.500,00	26	71	1	134.700,00	26	29	5	417,00	58	21	1	1.960,00	43				
80	1	68.900,00	24	53	1	78.600,00	26	17	1	189.700,00	26	72	1	139.900,00	26	29	5	417,00	58	22	1	2.380,00	43				
82	1	70.100,00	24	54	1	83.000,00	26	20	1	97.900,00	26	73	1	174.600,00	26	54	5	752,00	58	23	1	2.200,00	43				
83	1	72.300,00	24	57	1	89.800,00	26	21	1	132.600,00	26	76	1	92.300,00	26	58	5	748,00	58	24	1	2.200,00	43				
84	1	84.500,00	24	58	1	105.600,00	26	22	1	135.600,00	26	77	1	105.600,00	26	59	5	782,00	58	25	1	2.950,00	43				
85	1	93.100,00	24	59	1	110.700,00	26	23	1	152.700,00	26	78	1	112.400,00	26	84	5	411,00	58	26	1	718,00	43				
87	1	60.700,00	24	64	1	67.500,00	26	26	1	131.700,00	26	82	1	123.100,00	26	88	5	501,00	58	27	1	772,00	43				
88	1	62.800,00	24	65	1	81.200,00	26	27	1	175.800,00	26	83	1	142.100,00	26	89	5	520,00	58	28	1	718,00	43				
89	1	71.800,00	24	66	1	86.300,00	26	28	1	177.900,00	26	84	1	154.900,00	26					29	1	718,00	43				
90	1	80.300,00	24	69	1	89.900,00	26	29	1	198.900,00	26	86	1	75.600,00	27	5 554 14	5	609,00	58	30	1	794,00	43				
92	1	78.900,00	24	70	1	110.400,00	26	32	1	107.400,00	26	87	1	92.000,00	27	18	5	622,00	58	31	1	1.440,00	43				
93	1	82.000,00	24	71	1	116.600,00	26	33	1	140.800,00	26	88	1	80.300,00	27	19	5	672,00	58	32	1	1.440,00	43				
94	1	96.700,00	24	76	1	82.600,00	26	34	1	141.900,00	26	89	1	98.000,00	27	34	5	450,00	58	33	1	1.830,00	43				
95	1	106.200,00	24	77	1	98.900,00	26	38	1	143.300,00	26	90	1	1.050,00	27	38	5	482,00	58	6 052 00	1	3.870,00	43				
				78	1	103.100,00	26	39	1	185.200,00	26	91	1	1.390,00	27	39	5	502,00	58	02	1	4.100,00	43				
4 221 37	1	44.900,00	24	81	1	111.200,00	26	40	1	189.100,00	26	92	1	9.580,00	27	54	5	830,00	58	04	1	13.200,00	43				
38	1	45.600,00	24	82	1	132.600,00	26	99	1	37.000,00	24	93	1	47.000,00	27	58	5	903,00	58	06	1	18.300,00	43				
39	1	53.700,00	24	83	1	138.100,00	26					94	1	53.700,00	27	59	5	920,00	58	08	1	24.800,00	43				
40	1	57.500,00																									

Ref.	Amb.	Adet veya m birim fiyatı	Sayfa	Ref.	Amb.	Adet veya m birim fiyatı	Sayfa	Ref.	Amb.	Adet veya m birim fiyatı	Sayfa	Ref.	Amb.	Adet veya m birim fiyatı	Sayfa	Ref.	Amb.	Adet veya m birim fiyatı	Sayfa	Ref.	Amb.	Adet veya m birim fiyatı	Sayfa	Ref.	Amb.	Adet veya m birim fiyatı	Sayfa	Ref.	Amb.	Adet veya m birim fiyatı	Sayfa			
		₺				₺				₺				₺				₺				₺				₺		₺		₺				
14	1	1.050,00	60	11	20	146,00	128	13	1	26.200,00	125	25	1	12.100,00	126	26	1	10.200,00	93	40	1	8.420,00	147											
17	1	1.090,00	60	12	20	146,00	128	14	1	32.000,00	125	30	1	27.500,00	126	70	1	4.830,00	93	50	1	344,00	147											
20	20	376,00	60	13	16	180,00	128	15	1	32.000,00	125	31	1	29.600,00	126	71	1	4.030,00	93	51	1	730,00	147											
21	20	587,00	60	17	20	152,00	127	20	1	7.360,00	124	32	1	29.600,00	126	72	1	4.030,00	93	54	1	359,00	147											
23	1	639,00	60	18	20	152,00	127	21	1	8.790,00	124	33	1	35.900,00	126	73	1	6.320,00	93	55	1	751,00	147											
24	1	691,00	60	19	16	176,00	127	22	1	9.140,00	124	34	1	39.100,00	126	74	1	5.280,00	93	58	1	2.620,00	147											
25	1	882,00	60	20	20	490,00	127	23	1	7.790,00	124	35	1	39.100,00	126	75	1	5.280,00	93	59	1	5.120,00	147											
26	1	483,00	60	24	5	580,00	127	24	1	9.160,00	124	69	8	1.280,00	126	86	1	11.100,00	94	62	1	3.910,00	147											
27	1	447,00	60	25	10	124,00	127	25	1	9.160,00	124	78	10	1.030,00	126	87	1	15.200,00	94	63	1	6.300,00	147											
29	1	824,00	60	26	10	216,00	127	26	1	51.900,00	125	79	10	344,00	126	88	1	13.100,00	94	64	1	367,00	147											
30	1	1.060,00	60	27	12	147,00	127	27	1	61.100,00	125	80	1	18.000,00	126	89	1	13.200,00	94	65	1	851,00	147											
32	1	1.130,00	60	28	16	147,00	127	28	1	61.100,00	125	83	1	18.000,00	126					70	5	207,00	148											
33	1	758,00	60	29	8	168,00	127	29	1	83.400,00	124					6549	06	1	4.460,00	94	71	5	259,00	148										
34	1	1.100,00	60	30	16	522,00	127	30	1	23.800,00	125	6540	00	1	3.240,00	115	07	1	4.660,00	94	72	5	259,00	148										
35	1	1.090,00	60	34	5	638,00	127	31	1	27.600,00	125	01	1	3.810,00	115	08	1	7.600,00	94	80	5	259,00	148											
36	1	816,00	60	35	10	85,20	127	32	1	27.600,00	125	02	1	3.240,00	115	09	1	7.600,00	94	90	5	259,00	148											
37	1	1.130,00	60	36	20	74,00	127	33	1	27.900,00	125	03	1	6.130,00	115	10	1	5.790,00	94	91	5	259,00	148											
38	1	651,00	60	38	16	472,00	128	34	1	35.200,00	125	04	1	7.620,00	115	11	1	5.790,00	94															
40	20	492,00	60	40	12	823,00	127	35	1	35.200,00	125	05	1	6.130,00	115	18	1	6.300,00	94	6687	70	1	935,00	18										
41	20	711,00	60	44	5	823,00	127	40	1	9.820,00	124					20	1	6.300,00	94	71	1	2.150,00	18											
43	1	763,00	60	45	10	190,00	127	41	1	12.800,00	124	6547	10	1	4.380,00	92	22	1	6.820,00	94	72	1	935,00	18										
45	1	1.110,00	60	46	10	274,00	127	42	1	13.300,00	124	11	1	4.380,00	92	23	1	6.820,00	94	73	1	2.150,00	18											
46	1	608,00	60	47	8	227,00	127	43	1	12.800,00	124	12	1	4.600,00	92	30	1	2.800,00	94	80	1	1.170,00	18											
47	1	562,00	60	48	12	227,00	127	44	1	16.400,00	124	13	1	5.250,00	92	31	1	3.910,00	94	81	1	2.350,00	18											
49	1	1.110,00	60	49	8	262,00	127	45	1	16.400,00	124	14	1	4.050,00	92	32	1	891,00	94															
52	1	1.500,00	60	71	10	175,00	128	50	1	27.100,00	125	15	1	4.050,00	92	33	1	891,00	94	6695	24	1	107.700,00	30										
55	1	1.350,00	60	72	5	202,00	128	51	1	31.100,00	125	16	1	4.270,00	92	34	1	3.630,00	94	25	1	108.300,00	30											
56	1	1.040,00	60	73	5	234,00	128	52	1	31.100,00	125	25	1	1.410,00	92	35	1	5.060,00	94	26	1	114.400,00	30											
57	1	1.500,00	60					54	1	27.400,00	125	26	1	1.410,00	92	36	1	1.160,00	94	27	1	117.700,00	30											
58	1	815,00	60	6382	24	16	297,00	128	55	1	13.200,00	125	27	1	1.580,00	92	37	1	1.160,00	94	28	1	123.900,00	30										
60	20	599,00	60	25	12	76,70	128	56	1	3.240,00	125	28	1	1.940,00	92	38	1	1.950,00	94	29	1	145.500,00	30											
61	20	952,00	60	26	6	149,00	128	57	5	916,00	125	30	1	2.990,00	92	74	1	2.830,00	93	30	1	129.100,00	30											
63	1	1.030,00	60	27	6	186,00	128	58	5	587,00	125	31	1	2.990,00	92	75	1	3.730,00	93	31	1	129.800,00	30											
65	1	2.440,00	60	28	10	61,90	128	59	5	1.430,00	125	32	1	3.130,00	92	76	1	1.570,00	93	32	1	137.400,00	30											
66	1	1.680,00	60	29	12	112,00	128	60	1	11.900,00	124	33	1	3.500,00	92	77	1	2.480,00	93	33	1	140.900,00	30											
68	1	1.100,00	60	30	6	160,00	128	61	1	13.100,00	124	46	1	6.750,00	92	82	1	5.710,00	93	34	1	148.600,00	30											
69	1	1.760,00	60	31	12	127,00	128	62	1	13.100,00	124	47	1	8.200,00	92	83	1	6.990,00	93	35	1	174.500,00	30											
70	20	1.600,00	60	32	10	112,00	128	63	1	13.800,00	124	48	1	8.680,00	92	86	1	1.360,00	94	36	1	101.100,00	30											
71	20	2.560,00	60	33	32	115,00	128	64	1	15.000,00	124	49	1	6.750,00	92	87	1	1.360,00	94	37	1	103.700,00	30											
73	1	2.620,00	60	34	24	61,90	128	65	1	15.000,00	124	50	1	8.200,00	92	90	1	3.720,00	94	38	1	113.200,00	30											
75	1	7.230,00	60					66	1	1.740,00	125	51	1	8.680,00	92	91	1	3.720,00	94	39	1	115.800,00	30											
78	1	3.120,00	60	6392	00	208	18,20	129	67	1	1.960,00	125	55	1	2.320,00	92	92	1	4.540,00	94	40	1	124.200,00	30										
79	1	4.660,00	60	02	120		27,60	129	68	1	1.960,00	125	56	1	2.010,00	92	93	1	4.540,00	94	41	1	139.500,00	30										
80	1	1.400,00	60	03	112		35,30	129	75	5	760,00	125	57	1	2.010,00	92					42	1	118.100,00	30										
87	1	583,00	60	06	72		46,80	129	76	1	6.560,00	125	59	1	2.590,00	92	6609	01	1	3.910,00	149	43	1	121.000,00	30									
88	1	642,00	60	07	60		83,90	129	79	5	168,00	125	60	1	2.250,00	92	02	1	3.910,00	149	44	1	131.900,00	30										
89	1	255,00	60	08	36		85,40	129	80	1	18.600,00	125	61	1	2.250,00	92	11	1	3.910,00	149	45	1	135.500,00	30										
90	1	216,00	60	09	24		177,00	129	83	1	18.600,00	125	63	1	3.190,00	92	12	1	3.910,00	149	46	1	146.000,00	30										
				10	192		21,80	129	84	1	23.800,00	124	64	1	2.750,00	92	13	1	3.910,00	149	47	1	163.800,00	30										
6360	00	60	327,00	62	12	108	30,50	129	86	1	15.200,00	124	65	1	2.750,00	92	41	10	190,00	149	76	1	171.800,00	30										
01	56	380,00	62	13	104		42,80	129	87	1	16.200,00	124	99	6	788,00	94	43	1	404,00	149	77	1	205.800,00	30										
02	56	495,00	62	16	64		52,70	129	88	1	10.200,00	124					44	1	738,00	149	78	1	149.400,00	30										
05	56	362,00	62	17	54		94,30	129					6548	00	1	4.030,00	93	62	1	1.980,00	149	79	1	176.000,00	30									
06	48	426,00	62	18	36		95,00	129	6531	00	1	5.870,00	126	01	1	3.520,00	93	71	1	3.380,00	149													
07	48	518,00	62						01	1	7.480,00	126	02	1	3.520,00	93	72	1	2.950,00	149	6696	00	1	2.280,00	31									
08	40	742,00	62	6503	31	10	414,00	114	02	1	7.480,00	126	03	1	3.170,00	93					01	1	2.910,00	31										
09	24	850,00	62	90	1		191,00	114	03	1	7.700,00	126	04	1	8.050,00	93	6614	31	1	5.300,00	148	02	1	3.920,00	31									
11	32	586,00	62						04	1	8.790,00	126	05	1																				

Ref.	Amb.	Adet veya m birim fiyatı ₺	Sayfa	Ref.	Amb.	Adet veya m birim fiyatı ₺	Sayfa	Ref.	Amb.	Adet veya m birim fiyatı ₺	Sayfa	Ref.	Amb.	Adet veya m birim fiyatı ₺	Sayfa	Ref.	Amb.	Adet veya m birim fiyatı ₺	Sayfa	
94	1	1.390,00	84	31	10	972,00	80	82	5	588,00	81									
95	1	1.880,00	84	35	10	2.020,00	81	83	1	1.260,00	81									
				36	10	2.020,00	81													
7741	03	1.400,00	80	37	10	2.220,00	81	7823	60	406,00	85									
	05	939,00	80	38	10	675,00	81		61	578,00	85									
	05	939,00	80	39	10	918,00	81		62	527,00	85									
	13	1.440,00	80	42	10	322,00	81		63	423,00	85									
	13	1.440,00	80	46	10	274,00	81		64	468,00	85									
	26	9.390,00	81	47	10	704,00	81		65	588,00	85									
	26	9.390,00	80	50	10	704,00	84		71	838,00	85									
	27	12.400,00	81	51	10	98,80	84		73	444,00	85									
	30	567,00	81	52	10	180,00	84		74	872,00	85									
	30	567,00	80	53	2	320,00	84		80	406,00	85									
	31	896,00	81	54	1	656,00	84		81	578,00	85									
	31	896,00	80	55	1	1.040,00	84		82	527,00	85									
	34	2.140,00	81	69	10	524,00	80		83	423,00	85									
	46	712,00	81	71	5	783,00	80		84	468,00	85									
	46	712,00	81	96	10	524,00	80		85	588,00	85									
	47	1.140,00	81	98	10	524,00	80		91	838,00	85									
	47	1.140,00	81						93	444,00	85									
	51	322,00	84	7744	01	358,00	80		94	872,00	85									
	51	322,00	84	04	1	1.360,00	80		98	95,90	85									
	52	564,00	84	05	10	546,00	80													
	52	564,00	84	06	10	444,00	80	7824	00	170,00	85									
	53	870,00	84	07	10	775,00	80		02	226,00	85									
	53	870,00	84	08	10	775,00	80		04	203,00	85									
	54	1.390,00	84	10	10	832,00	80		05	176,00	85									
	54	1.390,00	84	12	10	547,00	80		06	314,00	85									
	55	1.880,00	84	13	10	799,00	80		14	212,00	85									
	55	1.880,00	84	14	1	1.380,00	80		15	260,00	85									
	70	3.110,00	80	15	10	799,00	80		16	156,00	85									
	74	5.720,00	80	19	1	1.250,00	80		17	240,00	85									
	80	932,00	81	20	10	427,00	80		20	188,00	85									
	91	14.800,00	81	21	10	492,00	80		21	555,00	85									
	92	939,00	80	22	10	572,00	80		24	370,00	85									
	97	1.240,00	80	24	10	2.260,00	81		25	72,30	85									
	98	1.240,00	80	26	10	939,00	80		28	555,00	85									
	98	1.240,00	80	27	5	783,00	80		30	170,00	85									
	99	903,00	80	28	10	980,00	80		32	226,00	85									
				29	10	870,00	80		34	203,00	85									
7742	05	939,00	80	30	10	870,00	80		35	176,00	85									
	13	1.440,00	80	31	10	972,00	80		36	314,00	85									
	26	9.390,00	80	35	10	2.020,00	81		44	212,00	85									
	30	567,00	80	36	10	2.020,00	81		45	260,00	85									
	31	896,00	80	37	10	2.220,00	81		46	156,00	85									
	35	5.510,00	81	39	10	918,00	81		47	240,00	85									
	46	712,00	81	42	10	322,00	81		50	188,00	85									
	47	1.140,00	81	46	10	274,00	81		51	555,00	85									
				47	10	704,00	81		54	370,00	85									
7743	01	358,00	80	50	10	704,00	84		57	88,20	85									
	04	1.360,00	80	51	10	98,80	84		94	511,00	85									
	05	546,00	80	52	10	180,00	84		95	44,20	85									
	06	444,00	80	53	2	320,00	84		96	526,00	85									
	07	775,00	80	54	1	656,00	84													
	08	775,00	80	55	1	1.040,00	84													
	10	832,00	80	61	10	322,00	84													
	12	547,00	80	62	10	564,00	84													
	13	799,00	80	63	2	870,00	84													
	14	1.380,00	80	64	1	1.390,00	84													
	15	799,00	80	65	1	1.880,00	84													
	19	1.250,00	80																	
	20	427,00	80	7758	97	162,00	81													
	21	492,00	80	99	10	199,00	81													
	22	572,00	80																	
	24	2.260,00	81	7759	93	2.780,00	111													
	26	939,00	80																	
	28	980,00	80	7761	31	280,00	81													
	29	870,00	80	32	5	588,00	81													
	30	870,00	80	33	1	1.260,00	81													
				81	10	280,00	81													

A

Ark hatası algılama rölesi (AFDD)	6
Analog zaman saatleri	9
Açık tip devre kesiciler	32
Adaptörler	95
Akım trafoları	45
Alçıpan duvar için Batibox buatlar	97
Alüminyum DLP gulot	138
Alüminyum DLP gulot aksesuarları	138
Anahtar priz serileri	
Forix	85
Raventi	77
Raventi Selection	78
Salbei	74
Salbei Selection	75
Sistem Armada™	103
Sistem Armada™ antimikrobiyal	111
Soliroc	101
Valena	80
Aydınlatma yönetimi sensörleri	146
Acil emniyet aydınlatma ve yönlendirme ürünleri	147
Acil emniyet aydınlatma ve yönlendirme etiketleri ...	148

B

Bağlantı aksesuarları	55
Balıksırtı kanal	110
Batibox buatlar	97
Beton zemin döşeme buatları- Standart tip	121
Beton zemin döşeme buatları- Gömme tip	122
Bürotik bloklar	114
Bataryalar (emniyet aydınlatma)	149
B65 LED emniyet yönlendirme ürünleri	148

C

CAB 3 kablo işaretleme	68
Colring kablo kelepçeleri	72
CTX3 3 kutup güç kontaktör aksesuarları	39
CTX3 3 kutup güç kontaktörleri	38

CTX3 3 kutup güç kontaktörleri için termik röleler	40
CTX3 3 kutup mini kontaktör aksesuarları	42
CTX3 3 kutup mini kontaktörler	42
CTX3 3 kutup mini kontaktörleri için termik röleler ...	42
CTX3 4 kutup güç kontaktör aksesuarları	41
CTX3 4 kutup güç kontaktörleri	41
CTX3 4 kutup mini kontrol röleleri	41
CX3 Darbe akım anahtarı (telerüptör)	8
CX3 Modüler kontaktörler	8

D

Dağıtıcılar	55
Darbe akım anahtarları (telerüptörler)	8
Dijital zaman saatleri	9
DLP alüminyum kablo kanalları	139
DLP alüminyum kablo kanalları aksesuarları	139
DLP kablo kanalları için montaj aksesuarları	141
DLP ince kablo kanallar	143
DLP kablo kanalları	132
DLPlus süpürgelik kanallar	145
DLP-A kablo kanalları	128
DLP-S kablo kanalları	128
DLP-S kaidesiz montaj kablo kanalları	127
DLP-S mini kablo kanalları	129
DLP-S mini yapışkan bantlı kablo kanalları	129
DMX-SP açık tip şalterler	30
DMX3 açık tip şalterler	32
DMX3 aksesuarlar	33
Donatılabilir bürotik bloklar	114
Donatılabilir döşeme prizleri IP44	115
Donatılmış dekoratif masa prizleri	115
Donatılabilir dekoratif masa prizleri	115
Dökme beton duvar için Batibox buatlar	98
Döşeme altı buatlar	113
Döşeme altı dağıtım sistemleri	113
DPX3 kompakt şalterler	20
DRX Sabit kompakt şalterler	17
Duplix	70

Duplix kablo işaretleme.....	70
DX3 Ark hatası algılama rölesi.....	6
DX3 Kaçak akım koruma anahtarları.....	5
DX3 Kaçak akım korumalı otomatik sigortalar.....	6
DX3 otomatik sigorta 10kA.....	3
DX3 DC otomatik sigorta.....	3

E

Emniyet şalterleri (Reverso).....	61
Endüstriyel fiş ve prizler (P17).....	58
Endüstriyel kartuşlar.....	13
Endüstriyel kontaktörler (CTX3).....	38
Endüstriyel sirenler.....	61
Enerji analizörleri.....	44
Emniyet yönlendirme ürünleri.....	147
Etiketler (Emniyet aydınlatma).....	148
Emniyet yönlendirme ürünleri aksesuarları.....	149
Emniyet aydınlatma ürünleri.....	149
Enerji ölçüm ürünleri.....	44

F

Fişler.....	95
Fişli zaman saati.....	85
Forix IP21.....	85
Forix IP44.....	85

G

Gece lambaları.....	95
Geçiş buatları.....	113
Geliştirilebilir DLP gulot aksesuarları.....	132
Geliştirilebilir DLP gulotlar.....	132
Grup prizler.....	90
Gulotlar Sistem Armada™ kaidersiz montaj kablo kanalları.....	130
Güç kontaktörleri (CTX3).....	38
Güç ölçerler.....	44

H

Hareket sensörleri.....	146
-------------------------	-----

I

INCARA.....	92
IP 66 döşeme altı buatlar.....	113
IP korumalı Plexo adaptörler.....	89
IP21 Forix.....	85
IP44 donatılabilir döşeme prizleri.....	115
IP44 Forix.....	85
IP55 Plexo.....	87
IP55 Plexo antimikrobiyal.....	100
IP55 Plexo buatlar.....	99
IP68 Plastik rakorlar.....	99
IP42 emniyet yönlendirme ürünleri.....	147
IP65 emniyet yönlendirme ürünleri.....	148

K

Kablo işaretleme sistemleri (CAB 3).....	68
Kablo kanalları.....	127
Kablo kelepçeleri.....	72
Kablo pabuçları.....	70
Kaçak akım koruma anahtarları.....	4
Kaçak akım koruma rölesi ve toroid akım trafoları....	28
Kaçak akım korumalı otomatik sigortalar.....	6
Kaidersiz mini sütunlar.....	124
Kaidersiz sütunlar.....	125
Kaideli sütunlar ve mini sütunlar.....	124
Kartuş sigorta yuvaları (SP).....	13
Kartuş sigortalar.....	13
Karyum Pako şalterler.....	60
Klemensler (Pano tipi).....	54
Klemensler (Ray).....	63
Kofralar.....	47
Kombinasyon kutuları.....	58
Kompakt şalterler ve aksesuarlar.....	20
Kompanzasyon kontaktörleri aksesuarları.....	39
Kontaktörler (Güç).....	38

L

Kontaktörler (Modüler)	8
Lina 25	62
LED'li emniyet aydınlatma ürünleri.....	147
Lipso acil aydınlatma armatürü.....	149

M

Masaüstü grup prizler	90
Memocab.....	71
Memocab kablo işaretleme sistemleri	71
Merdiven otomatikleri.....	8
Modüler dağıtıcılar	55
Modüler kontaktörler.....	8
Modüler ürünler	1
Motor koruma şalterleri	36

O

Otomat kutuları	48
Otomatik sigortalar	2

Ö

Ölçü aletleri.....	44
Örme duvar için Batibox buatlar.....	97
Örme duvar için birleştirme buatları.....	97

P

P17 Sanayi tipi fiş priz ve kombinasyon kutuları.....	58
Pako şalterler	60
Pano ısı yönetimi	63
Pano içi kablo kanalları	62
Pano tipi klemensler.....	54
Pano tipi prizler	8
Parafudrlar	10
Plexo IP korumalı adaptörler.....	89
Plexo IP55 - IK08	87
Plexo IP55 - IK07 buatlar.....	99

Plexo IP55 antimikrobiyal.....	100
Plexo3 IP65 nemli yer kofraları	49
Pop-up döşeme altı buatlar	114
Pop-up masa buatları	114
Practibox S.....	48

R

Raventi™	77
Raventi™ Selection.....	78
Ray klemensler	63
Reverso emniyet şalterleri	61
RJ 45 fişler	106
RJ 45 prizler.....	106
RTX3 Termik röleler.....	40

S

Saat sayacı	43
Sabit açık tip şalterler (Sabit DMX3).....	32
Sabit açık tip şalterler (Sabit DMX-SP)	30
Sabit tip kompakt şalterler.....	17
Salbei™.....	74
Salbei™ Selection.....	75
Sıva altı buatlar.....	97
Sigorta kutuları.....	48
Silindirik sigortalar.....	13
Sirenler (Endüstriyel tip).....	61
Sistem Armada™.....	103
Sistem Armada™ antimikrobiyal ürünler	111
Sistem Armada™ audio-video prizleri	108
Sistem Armada™ balıksırtı kanal	110
Sistem Armada™ çerçeveler	109
Sistem Armada™ data prizleri.....	106
Sistem Armada™ dimmer	103
Sistem Armada™ kaideler	110
Sistem Armada™ koruma sistemleri.....	105
Sistem Armada™ ortam termostatları	104
Sistem Armada™ prizler	104

Sistem Armada™ sıva üstü buatlar	110
Sistem Armada™ easy-led	103
Soliroc™	101
SPX yük ayırıcılar	43
SPX-D yük ayırıcılar	43
Starfix kablo pabuçları	70
Stop&Go	7
Süpürgelik kanallar DLPlus	141
Sütunlar ve mini sütunlar	124

T

Telerüptörler	8
Tempra kombinasyon kutuları	58
Termik röleler	40
Toroid akım trafoları	28
Transformatörler	61

U

Universal buat	97
USB şarj adaptörleri	95
Uzaktan kumandalar (aydınlatma yönetim sistemi)	146
URA ONE LED emniyet yönlendirme ürünleri	147

V

Valena beyaz & bej	80
Valena alüminyum	82
Valena çerçeveler	84
Viking 3 Klemensler	63

X

XC3 AC ve A tipi kaçak akım koruma anahtarı	4
XG3 Otomatik sigorta 6kA	2
XL3 160 sıva üstü dağıtım kofraları	51
XL3 160 sıva altı dağıtım kofraları	52
XS3 Otomatik sigorta 4,5kA	2
XL3 S 160 sıva altı & sıva üstü modüler panolar	50

Y

Yük ayırıcılar	43
Yükseltilmiş döşeme buatları- Standart tip	121
Yükseltilmiş döşeme buatları- Gömme tip	122

Z

Zaman saatleri (Modüler)	9
Ziller	96



MODÜLER ÜRÜNLER



S. 2
XS³ Otomatik sigorta*
4,5 kA



S. 2
XG³ Otomatik sigorta*
6 kA



S. 3
DX³ Otomatik sigorta
6 kA & 10 kA



S. 3
DX³ DC Otomatik sigorta



S. 4
XC³ Kaçak akım koruma*
anahtarı A&AC



S. 5
DX³ Kaçak akım koruma
anahtarı AC, A, F, B



S. 6
DX³ Kaçak akım
korumalı sigortalar



S. 6
DX³ Ark hatası
algılama rölesi



S. 7
XS³, XG³ ve DX³
Yardımcı elemanlar



S. 8
CX³ Modüler
kontaktör



S. 8
CX³ Darbe akım
anahtarı



S. 8
Pano tipi prizler ve
özel kaideler



S. 8
Merdiven
otomatığı



S. 9
Analog&Dijital
zaman saatleri



S. 10
Parafudr



S. 13
Kartuş sigortalar ve
yuvaları

XS³ otomatik sigortalar

4,5 kA
IEC 60898-1

XS³ 4,5kA OTOMATİK SİGORTALAR

	B tipi				C tipi		
	In (A)	Ref.	Amb.	₺/Ad.	Ref.	Amb.	₺/Ad.
1 Kutup	6	4 032 02	12	213,00	4 033 27	12	230,00
	10	4 032 03	12	171,00	4 033 28	12	185,00
	16	4 032 04	12	171,00	4 033 29	12	185,00
	20	4 032 05	12	171,00	4 033 30	12	185,00
	25	4 032 06	12	171,00	4 033 31	12	185,00
	32	4 032 07	12	218,00	4 033 32	12	221,00
	40	4 032 08	12	248,00	4 033 33	12	253,00
	50	4 032 09	12	300,00	4 033 34	12	307,00
	63	4 032 10	12	331,00	4 033 35	12	336,00

	B tipi				C tipi		
	In (A)	Ref.	Amb.	₺/Ad.	Ref.	Amb.	₺/Ad.
3 Kutup	6	4 032 15	4	719,00	4 033 40	4	778,00
	10	4 032 16	4	685,00	4 033 41	4	772,00
	16	4 032 17	4	685,00	4 033 42	4	772,00
	20	4 032 18	4	685,00	4 033 43	4	772,00
	25	4 032 19	4	685,00	4 033 44	4	772,00
	32	4 032 20	4	752,00	4 033 45	4	836,00
	40	4 032 21	4	777,00	4 033 46	4	852,00
	50	4 032 22	4	1.010,00	4 033 47	4	1.090,00
	63	4 032 23	4	1.100,00	4 033 48	4	1.190,00

Tüm XS³ otomatik sigortalara yardımcı aksesuar ürünleri takılabilir.

XG³ otomatik sigortalar

6 kA
IEC 60898-1

XG³ 6kA OTOMATİK SİGORTALAR

	B tipi				C tipi		
	In (A)	Ref.	Amb.	₺/Ad.	Ref.	Amb.	₺/Ad.
1 Kutup	1	4 034 66	12	276,00	4 036 33	12	290,00
	2	4 034 67	12	276,00	4 036 34	12	290,00
	3				4 036 35	12	290,00
	4	4 034 69	12	276,00	4 036 36	12	290,00
	6	4 034 70	12	221,00	4 036 37	12	244,00
	10	4 034 71	12	174,00	4 036 38	12	198,00
	16	4 034 72	12	174,00	4 036 39	12	198,00
	20	4 034 73	12	174,00	4 036 40	12	198,00
	25	4 034 74	12	174,00	4 036 41	12	198,00
	32	4 034 75	12	222,00	4 036 42	12	228,00
2 Kutup	40	4 034 76	12	253,00	4 036 43	12	268,00
	50	4 034 77	12	312,00	4 036 44	12	321,00
	63	4 034 78	12	344,00	4 036 45	12	366,00
	6	4 034 83	6	599,00	4 036 76	6	651,00
	10	4 034 84	6	542,00	4 036 77	6	596,00
	16	4 034 85	6	542,00	4 036 78	6	596,00
	20	4 034 86	6	542,00	4 036 79	6	596,00
	25	4 034 87	6	542,00	4 036 80	6	596,00
	32	4 034 88	6	629,00	4 036 81	6	686,00
	40	4 034 89	6	743,00	4 036 82	6	765,00
2 Kutup	50	4 034 90	6	820,00	4 036 83	6	892,00
	63	4 034 91	6	914,00	4 036 84	6	1.040,00

	B tipi				C tipi		
	In (A)	Ref.	Amb.	₺/Ad.	Ref.	Amb.	₺/Ad.
3 Kutup	1				4 036 85	4	1.080,00
	2				4 036 86	4	1.080,00
	3				4 036 87	4	1.080,00
	4				4 036 88	4	1.080,00
	6	4 034 96	4	786,00	4 036 89	4	864,00
	10	4 034 97	4	741,00	4 036 90	4	841,00
	16	4 034 98	4	741,00	4 036 91	4	841,00
	20	4 034 99	4	741,00	4 036 92	4	841,00
	25	4 035 00	4	741,00	4 036 93	4	841,00
	32	4 035 01	4	816,00	4 036 94	4	879,00
4 Kutup	40	4 035 02	4	828,00	4 036 95	4	911,00
	50	4 035 03	4	1.060,00	4 036 96	4	1.170,00
	63	4 035 04	4	1.160,00	4 036 97	4	1.290,00
	6	4 035 09	3	1.090,00	4 037 02	3	1.150,00
	10	4 035 10	3	961,00	4 037 03	3	1.120,00
	16	4 035 11	3	961,00	4 037 04	3	1.120,00
	20	4 035 12	3	961,00	4 037 05	3	1.120,00
	25	4 035 13	3	961,00	4 037 06	3	1.120,00
	32	4 035 14	3	1.150,00	4 037 07	3	1.210,00
	40	4 035 15	3	1.190,00	4 037 08	3	1.310,00
4 Kutup	50	4 035 16	3	1.510,00	4 037 09	3	1.600,00
	63	4 035 17	3	1.680,00	4 037 10	3	1.810,00

Tüm XG³ otomatik sigortalara yardımcı aksesuar ürünleri takılabilir.

DX³ otomatik sigortalar

6 kA
IEC 60898-1

DX³ 6 kA OTOMATİK SİGORTALAR



4 077 28

	C tipi			
	In (A)	Ref.	Amb.	₺/Ad.
1 kutup+nötr*	6	4 077 24	1	626,00
	10	4 077 26	10	551,00
	16	4 077 28	10	551,00
	20	4 077 29	10	551,00

* 1 modül genişliğinde nötr kesmelidir.

Tüm DX³ otomatik sigortalara yardımcı aksesuar ürünleri takılabilir.

	C tipi			
	In (A)	Ref.	Amb.	₺/Ad.
1 kutup+nötr*	25	4 077 30	1	604,00
	32	4 077 31	1	655,00
	40	4 077 32	1	840,00

DX³ otomatik sigortalar

10 kA
IEC 60898-1

DX³ 10 kA OTOMATİK SİGORTALAR



4 091 14

C TIPI

In (A)	1 kutup			2 kutup			3 kutup			4 kutup		
	Ref.	Amb.	₺/Ad.	Ref.	Amb.	₺/Ad.	Ref.	Amb.	₺/Ad.	Ref.	Amb.	₺/Ad.
1	4 091 07	1	688,00	4 091 95	1	1.510,00	4 092 47	1	2.250,00	4 093 29	1	2.830,00
2	4 091 08	1	688,00	4 091 96	1	1.510,00	4 092 48	1	2.250,00	4 093 30	1	2.830,00
3	4 091 09	1	688,00	4 091 97	1	1.510,00	4 092 49	1	2.250,00	4 093 31	1	2.830,00
4	4 091 10	1	688,00	4 091 98	1	1.510,00	4 092 50	1	2.250,00	4 093 32	1	2.830,00
6	4 091 11	10	510,00	4 091 99	1	1.170,00	4 092 51	1	1.790,00	4 093 33	1	2.250,00
10	4 091 12	10	460,00	4 092 00	1	1.090,00	4 092 52	1	1.560,00	4 093 34	1	2.180,00
16	4 091 14	10	460,00	4 092 02	1	1.090,00	4 092 54	1	1.560,00	4 093 36	1	2.180,00
20	4 091 15	1	460,00	4 092 03	1	1.090,00	4 092 55	1	1.560,00	4 093 37	1	2.180,00
25	4 091 16	1	471,00	4 092 04	1	1.120,00	4 092 56	1	1.580,00	4 093 38	1	2.210,00
32	4 091 17	1	516,00	4 092 05	1	1.240,00	4 092 57	1	1.620,00	4 093 39	1	2.260,00
40	4 091 18	1	595,00	4 092 06	1	1.460,00	4 092 58	1	1.910,00	4 093 40	1	2.560,00
50	4 091 19	1	712,00	4 092 07	1	1.690,00	4 092 59	1	2.330,00	4 093 41	1	3.490,00
63	4 091 20	1	844,00	4 092 08	1	1.900,00	4 092 60	1	2.680,00	4 093 42	1	3.730,00
80	4 085 99	1	3.200,00	4 086 40	1	6.270,00	4 086 62	1	9.290,00	4 087 03	1	12.700,00
100	4 086 00	1	3.310,00	4 086 41	1	6.710,00	4 086 63	1	9.670,00	4 087 04	1	13.200,00
125	4 086 01	1	3.400,00	4 086 42	1	6.980,00	4 086 64	1	9.920,00	4 087 05	1	14.100,00

Tüm DX³ otomatik sigortalara yardımcı aksesuar ürünleri takılabilir.

DX³ DC otomatik sigortalar

10 kA
IEC 60947-2

DX³ DC OTOMATİK SİGORTALAR

Çalışma gerilimi : 12V - 500V DC
2 kutup korumalı



4 095 68

	2 kutup			
	In (A)	Ref.	Amb.	₺/Ad.
C TIPI	2	4 095 62	1	2.010,00
	4	4 095 64	1	2.010,00
	6	4 095 65	1	1.520,00
	10	4 095 67	1	1.310,00
	16	4 095 68	1	1.310,00
	20	4 095 69	1	1.310,00
	25	4 095 70	1	1.350,00
	32	4 095 71	1	1.390,00
	40	4 095 72	1	1.420,00
	50	4 095 73	1	1.430,00
	63	4 095 74	1	1.470,00



D tipi otomatik sigortalar için bize danışınız

XC³ kaçak akım koruma anahtarları25 A'den 63 A'e kadar AC ve A tipi
IEC 61008-1**XC³ KAÇAK AKIM KORUMA ANAHTARLARI**

4 031 86



4 031 95

		AC tipi					
		2 kutup			4 kutup		
	In (A)	Ref.	Amb.	₺/Ad.	Ref.	Amb.	₺/Ad.
30 mA	25	4 031 82	1	1.660,00	4 031 90	1	2.170,00
	40	4 031 83	1	1.690,00	4 031 91	1	2.210,00
	63	4 031 84	1	2.440,00	4 031 92	1	2.700,00
300 mA	25	4 031 86	1	1.500,00	4 031 94	1	1.870,00
	40	4 031 87	1	1.550,00	4 031 95	1	1.970,00
	63	4 031 88	1	2.070,00	4 031 96	1	2.360,00

		A tipi					
		2 kutup			4 kutup		
	In (A)	Ref.	Amb.	₺/Ad.	Ref.	Amb.	₺/Ad.
30 mA	25	4 032 24	1	1.740,00	4 032 32	1	2.270,00
	40	4 032 25	1	1.770,00	4 032 33	1	2.340,00
	63	4 032 26	1	2.550,00	4 032 34	1	2.870,00
300 mA	25	4 032 28	1	1.590,00	4 032 36	1	1.960,00
	40	4 032 29	1	1.650,00	4 032 37	1	2.070,00
	63	4 032 30	1	2.170,00	4 032 38	1	2.490,00

XC³ kaçak akım koruma anahtarlarına yardımcı aksesuar ürünleri takılamaz.**KAÇAK AKIM KORUMA ANAHTARI SEÇİM TABLOSU****AC tip** 

- Sinüsoidal AC hata akımları

Örnek uygulama: Standart koruma, enkandesan aydınlatmalar ve prizler

A tip 

- Sinüsoidal AC hata akımları
- Zaman zaman devreye giren DC hata akımları

Örnek uygulama: Led aydınlatmalar ve indüksiyon ocakları

F tip 

- Sinüsoidal AC hata akımları
- Zaman zaman devreye giren DC hata akımları
- Yüksek frekanslı hata akımları, çevresel etkilere karşı

Örnek uygulama: Servis sürekliliği istenen noktalarda

B tip 

- Sinüsoidal AC hata akımları
- Zaman zaman devreye giren DC hata akımları
- Yüksek frekanslı hata akımları,
- Sürekli DC hata akımları

Örnek uygulama: Fotovoltaik sistemler ve medikal ekipmanlar

DX³ kaçak akım koruma anahtarları

IEC 61008-1

DX³ KAÇAK AKIM KORUMA ANAHTARLARI

AC Tipi: AC bileşen hatalarına karşı.
 A Tipi: AC ve zaman zaman devreye giren DC bileşen hatalarına karşı.
 AC-S Tipi: Selektif tip. AC bileşen hatalarına karşı gecikmeli açma yapar.
 F Tipi: (Yüksek bağışıklılık) AC ve zaman zaman devreye giren DC bileşen hatalarını ve çevresel etkilerden kaynaklanan istenmeyen açmalara karşı.



4 115 25



4 116 96



4 119 61

AC tipi

	In (A)	2 kutup			4 kutup		
		Ref.	Amb.	₺/Ad.	Ref.	Amb.	₺/Ad.
10 mA	16	4 115 00	1	2.900,00			
	25	4 115 04	1	1.910,00	4 116 60	1	2.620,00
	40	4 115 05	1	1.960,00	4 116 61	1	2.700,00
30 mA	63	4 115 06	1	2.320,00	4 116 62	1	3.080,00
	80	4 115 07	1	3.190,00	4 116 63	1	4.060,00
	100	4 115 08	1	4.760,00			
300 mA	25	4 115 24	1	1.840,00	4 116 64	1	2.470,00
	40	4 115 25	1	1.910,00	4 116 65	1	2.540,00
	63	4 115 26	1	2.040,00	4 116 66	1	3.020,00
	80	4 115 27	1	2.620,00	4 116 67	1	3.910,00
	100	4 115 28	1	4.180,00			

A tipi

	In (A)	2 kutup			4 kutup		
		Ref.	Amb.	₺/Ad.	Ref.	Amb.	₺/Ad.
10 mA	16	4 115 50	1	4.020,00			
	25	4 115 54	1	2.630,00	4 116 74	1	3.680,00
	40	4 115 55	1	2.750,00	4 116 75	1	3.780,00
30 mA	63	4 115 56	1	3.310,00	4 116 76	1	4.300,00
	80	4 115 57	1	4.480,00	4 116 77	1	5.540,00
	100				4 116 78	1	8.270,00
300 mA	25	4 115 69	1	2.590,00	4 116 84	1	3.470,00
	40	4 115 70	1	2.630,00	4 116 85	1	3.630,00
	63	4 115 71	1	2.870,00	4 116 86	1	4.110,00
	80	4 115 72	1	3.680,00	4 116 87	1	5.440,00
	100				4 116 88	1	8.190,00

AC-S tipi

	In (A)	2 kutup			4 kutup		
		Ref.	Amb.	₺/Ad.	Ref.	Amb.	₺/Ad.
300 mA	40				4 116 68	1	4.260,00
	63	4 115 43	1	3.080,00	4 116 69	1	4.440,00

A-S tipi

	In (A)	2 kutup			4 kutup		
		Ref.	Amb.	₺/Ad.	Ref.	Amb.	₺/Ad.
300 mA	40				4 118 00	1	5.660,00
	63				4 118 01	1	6.630,00

F Tipi

	In (A)	2 kutup			4 kutup		
		Ref.	Amb.	₺/Ad.	Ref.	Amb.	₺/Ad.
30 mA	25	4 115 90	1	3.310,00	4 116 94	1	4.880,00
	40	4 115 91	1	3.460,00	4 116 95	1	5.040,00
	63	4 115 92	1	3.910,00	4 116 96	1	5.870,00
	80				4 116 97	1	7.120,00

B Tipi

	In (A)	2 kutup			4 kutup		
		Ref.	Amb.	₺/Ad.	Ref.	Amb.	₺/Ad.
30 mA	40	4 119 56	1	15.800,00	4 119 66	1	19.000,00
	63	4 119 57	1	19.900,00	4 119 67	1	24.700,00
300 mA	40	4 119 61	1	15.400,00	4 119 71	1	18.200,00
	63	4 119 62	1	19.500,00	4 119 72	1	23.200,00

Kaçak akım seçim tablosu (s. 4)

Kaçak akım algılama rölesi ve toroid akım trafoları (s. 28)

Tüm DX³ kaçak akım koruma anahtarlarına yardımcı aksesuar ürünleri takılabilir.

DX³ kaçak akım koruma ürünleriDX³ YANA MONTAJ KAÇAK AKIM KORUMA MODÜLLERİ

IEC 61009-1 standardına uygundur

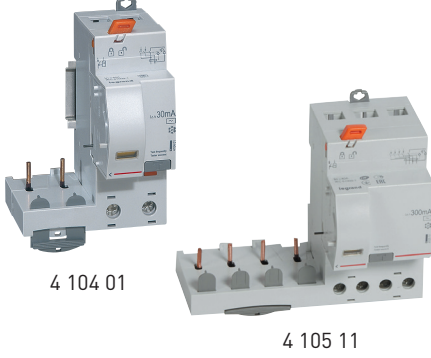

	Hassasiyet	In (A)	2 kutup			4 kutup		
			Ref.	Amb.	₺/Ad.	Ref.	Amb.	₺/Ad.
AC Tipi	30 mA	40	4 104 01	1	3.350,00	4 104 99	1	4.110,00
	30 mA	63	4 104 02	1	3.350,00	4 105 00	1	4.110,00
	30 mA	125	4 105 68	1	8.360,00	4 106 25	1	12.000,00
	300 mA	40	4 104 13	1	3.060,00	4 105 11	1	3.910,00
	300 mA	63	4 104 14	1	3.060,00	4 105 12	1	3.910,00
	300 mA	125	4 105 71	1	8.360,00	4 106 29	1	12.000,00
F Tipi	30 mA	40	4 104 34	1	3.900,00	4 105 33	1	4.780,00
	30 mA	63	4 104 35	1	4.060,00	4 105 34	1	4.950,00
	300 mA	40	4 104 46	1	3.830,00	4 105 45	1	4.510,00
F-S Tipi	300 mA	63				4 105 55	1	5.030,00
	300 mA	63						
F Tipi-1.5 Modül/ Kutup için	30 mA	125	4 105 78	1	10.200,00	4 106 38	1	13.200,00
	300 mA	125	4 105 82	1	9.580,00	4 106 42	1	12.200,00

DX³ KAÇAK AKIM KORUMALI OTOMATİK SİGORTALAR

IEC 60898-1, IEC 61009-1 standardına uygundur

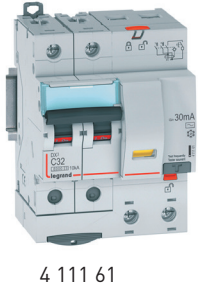

	In (A)	1 kutup + nötr**			AC tipi 2 kutup			4 kutup		
		Ref.	Amb.	₺/Ad.	Ref.	Amb.	₺/Ad.	Ref.	Amb.	₺/Ad.
10 mA C Tipi	10	4 107 80	1	4.320,00						
	16	4 107 81	1	4.320,00						
30 mA C Tipi	6	4 107 91	1	3.990,00						
	10	4 107 92	1	3.670,00	4 111 57	1	3.830,00	4 111 85	1	6.920,00
	16	4 107 93	1	3.670,00	4 111 58	1	3.830,00	4 111 86	1	6.920,00
	20	4 107 94	1	3.670,00	4 111 59	1	3.830,00	4 111 87	1	6.920,00
	25	4 107 95	1	3.670,00	4 111 60	1	3.830,00	4 111 88	1	6.920,00
	32	4 107 96	1	4.090,00	4 111 61	1	3.870,00	4 111 89	1	7.030,00
	40	4 107 97	1	4.160,00	4 111 62	1	3.900,00	4 111 90	1	6.820,00
	50				4 111 63	1	3.960,00	4 111 91	1	6.940,00
300 mA C Tipi	63				4 111 64	1	4.040,00	4 111 92	1	7.020,00
	6	4 108 19	1	3.900,00						
	10	4 108 20	1	3.850,00	4 111 71	1	3.750,00	4 112 04	1	6.850,00
	16	4 108 21	1	3.850,00	4 111 72	1	3.750,00	4 112 05	1	6.850,00
	20	4 108 22	1	3.850,00	4 111 73	1	3.750,00	4 112 06	1	6.850,00
	25	4 108 23	1	3.850,00	4 111 74	1	3.750,00	4 112 07	1	6.850,00
	32	4 108 24	1	4.020,00	4 111 75	1	3.800,00	4 112 08	1	6.850,00
	40	4 108 25	1	4.110,00	4 111 76	1	3.830,00	4 112 09	1	6.700,00
	50				4 111 77	1	3.960,00	4 112 10	1	6.800,00
	63				4 111 78	1	4.110,00	4 112 11	1	6.820,00



* Hem kaçak akımlara karşı hem de termik - manyetik durumlara karşı koruma sağlayan kombine üründür.

** Nötr solda.

Tüm DX³ kaçak akım korumalı otomatik sigortalara yardımcı aksesuar ürünleri takılabilir.DX³ ark hatası algılama rölesi

4 062 62



4 159 51

IEC 60898'e göre 6000A kesme kapasitesi 230/240V

AFDD + Otomatik sigorta	In (A)	Eğri	Modül	Ref.	Amb.	₺/Ad.
	10	C	2	4 159 12	1	5.950,00
	16	C	2	4 159 13	1	6.110,00
	20	C	2	4 159 14	1	6.190,00

IEC 60898'e göre 6000A kesme kapasitesi 230/240V
IEC 61009-1'e göre 30mA AC tip

AFDD + Otomatik sigorta + Kaçak akım koruma rölesi	In (A)	Eğri	Modül	Ref.	Amb.	₺/Ad.
	10	C	3	4 159 50	1	8.680,00
	16	C	3	4 159 51	1	8.810,00
	20	C	3	4 159 52	1	8.890,00

Tüm ark hatası algılama rölelerine yardımcı aksesuar ürünleri takılabilir.

XS³, XG³ ve DX³ yardımcı elemanlar

XS³, XG³ ve DX³ YARDIMCI ELEMANLAR



4 062 58



4 062 91

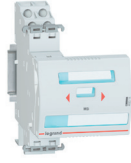

4 063 14



Ortak aksesuarlar

Legrand, XS³, XG³ ve DX³ serisindeki tüm otomatik sigortalar için ortak, geniş kontrol olanakları ve yardımcı sinyalizasyon blokları sunar.

	Açıklama	Ref.	Amb.	₺/Ad.
Yardımcı kontaklar	Yardımcı kontak	4 062 58	1	903,00
	Hata sinyal kontağı	4 062 60	1	882,00
	Yardımcı kontak veya hata sinyal kontağı	4 062 62	1	882,00
	Yardımcı kontak ve hata sinyal kontağı	4 062 66	1	1.080,00
* 1 modül/kutup ürünler ile kullanılabilir.				
Uzakdan kontrol ürünleri	Açtırma bobini 12 - 48 V ~	4 062 76	1	1.800,00
	Açtırma bobini 110 - 415 V ~	4 062 78	1	1.830,00
	Düşük gerilim bobini 12 - 48 V ~	4 062 80	1	3.060,00
	Düşük gerilim bobini 110 - 415 V ~	4 062 82	1	3.110,00
Motor mekanizmaları	Yüksek gerilim koruma bobini	4 062 86	1	1.350,00
	Açma/Kapama fonksiyonu 12 - 48 V ~	4 062 90	1	8.820,00
	Açma/Kapama fonksiyonu 230 V ~	4 062 91	1	9.030,00
	Açma/Kapama fonksiyonu (1,5 modül/kutup için) 230 V ~	4 062 92	1	18.300,00
	Açma/Kapama ve resetleme fonksiyonu 12 ila 48 V ~	4 062 93	1	12.100,00
Açma/Kapama ve resetleme fonksiyonu 230 V ~	4 062 95	1	12.400,00	
Mekanik kilitler	2 kutuplu ürünler için	4 063 14	1	616,00
	3 kutuplu ürünler için	4 063 15	1	698,00
	4 kutuplu ürünler için	4 063 16	1	717,00
Güvenlik ve bakım aksesuarları	Asma kilit kasesi	4 063 03	1	296,00
	Asma kilit ø6 mm	0 227 97	1	2.440,00
	Asma kilit ø5 mm	4 063 13	1	1.980,00
	Mühürlenebilir vida kapağı (1mod/kutup için)	4 063 04	1	198,00
	Mühürlenebilir vida kapağı (1,5mod/kutup için)	4 063 12	1	1.080,00
Terminal koruyucu	4 063 06	1	994,00	
Kablolama aksesuarları	Yalıtım plakası	4 063 05	1	396,00
	Kablolama alanı	4 063 07	1	168,00
	Yüksek kesitli kablo için aksesuar-50mm ² 'ye kadar	4 063 10	1	787,00
	Yüksek kesitli kablo için aksesuar-1,5 mod/kut; 95mm ² 'ye kadar	4 063 11	1	882,00

STOP&GO otomatik kapama mekanizması

STOP&GO



4 062 88

STOP&GO*	Standart				Auto-test özellikli		
	Gerilim	Ref.	Amb.	₺/Ad.	Ref.	Amb.	₺/Ad.
230V AC	4 062 88	1	11.700,00	4 062 89	1	14.700,00	

Autotest: Bağlı bulunduğu kaçak akım koruma cihazı ile periyodik olarak test yapar.

* Aşağıdaki ürünlerle birlikte kullanılır:

- 2K DX³ kaçak akım koruma röleleri (2 modül)
- 1K+N, 2P DX³ Kaçak akım korumalı otomatik sigortalar
- 1K+N (1 modül), 2K (2 modül) DX³ ≤63A Otomatik sigortalar

CX³ darbe akım anahtarı (telerüptör) ve modüler kontaktörlerCX³ DARBE AKIM ANAHTARI

4 124 00



4 124 29

Darbe akım anahtarı
(Telerüptör)

Kutup	In (A)	Kumanda gerilimi	Kontakt tipi	Modül sayısı	Özellik	Ref.	Amb.	₺/Ad.
1K	16	230 V	1NA	1	Sessiz	4 124 00	1	2.290,00
1K	16	230 V	1NA	1	Gecikmeli/Sessiz	4 124 01	1	2.550,00
1K	16	24 V	1NA	1	Standart	4 124 05	1	1.710,00
1K	16	230 V	1NA	1	Standart	4 124 08	10	969,00
2K	16	24 V	2NA	1	Standart	4 124 10	1	2.180,00
2K	16	230 V	2NA	1	Standart	4 124 12	1	1.760,00
4K	16	24 V	4NA	2	Standart	4 124 14	1	3.810,00
4K	16	230 V	4NA	2	Standart	4 124 16	1	3.150,00

Aksesuarlar

Açıklama	Kontakt	Ref.	Modül sayısı	Amb.	₺/Ad.
Yardımcı enversör kontak	1NK+1NA	4 124 29	0,5	1	2.380,00

CX³ MODÜLER KONTAKTÖRLERİ

4 125 23



4 124 29

Standart tip

Kutup	In (A)	Kumanda gerilimi	Kontakt tipi	Modül sayısı	Ref.	Amb.	₺/Ad.
2K	25	230 V	2NA	1	4 125 23	10	1.280,00
2K	63	230 V	2NA	2	4 125 27	1	3.160,00
4K	25	230 V	4NA	2	4 125 35	5	2.590,00
4K	25	230 V	2NK+2NA	2	4 125 33	1	2.680,00
4K	25	230 V	4NK	2	4 125 36	1	2.680,00
4K	63	230 V	4NA	3	4 125 41	1	3.640,00

Aksesuarlar

Kullanılabilecek Kontaktörler	Kumanda gerilimi	Kontakt tipi	Modül sayısı	Ref.	Amb.	₺/Ad.
16-25 A 1 modüller için	230 V	1NK+1NA	0,5	4 124 29	1	2.380,00
25 A 2 modüller için	230 V	1NK+1NA	0,5	4 124 30	1	2.750,00
40 ve 63 A için	230 V	1NK+1NA	0,5	4 124 31	1	3.190,00



24V kumanda gerilimi ile çalışan ürünler için lütfen bize danışınız.

Pano tipi kontrol ürünleri

MERDİVEN OTOMATIĞI



4 126 02

Açıklama	Modül sayısı	Ref.	Amb.	₺/Ad.
0,5-10 dk ayarlı; 16 A	1	4 126 02	1	2.500,00
Çok fonksiyonlu- kapı giriş sistemleri ile uyumlu	1	0 047 04	10	2.830,00
Otomatik merdiven otomatığı		0 497 83	1	2.880,00

PANO TİPİ TOPRAKLI PRİZ



0 042 85

Açıklama	Modül sayısı	Ref.	Amb.	₺/Ad.
Alman std çocuk korumalı 2K+T 10-16A 250 V~	2,5	0 042 85	10	634,00
Fransız std çocuk korumalı 2K+T 10-16A 250 V~	2,5	0 042 80	10	634,00

RAYA MONTAJ ÖZEL KAİDELER



4 129 50



4 129 52

Açıklama	Modül sayısı	Ref.	Amb.	₺/Ad.
Osmoz ürünleri için	2	4 129 51	10	80,60
Plastik boşluk kapağı	2	4 129 52	10	132,00
Sistem Armada ürünlerinin raya montaj kaidesi	2,5	4 129 50	10	210,00

Zaman saatleri

ZAMAN SAATLERİ



4 127 90

 Analog
kadranlı
zaman
saatleri

Programlama tipi	Program süresi	1 tırnağın karşılık geldiği süre	Min. anahtarlama süresi	Batarya	16A 1çıkış Kontak tipi	Modül sayısı	Ref.	Amb.	₺/Ad.
Günlük- dikey kadran	24saat	15dk	15dk	Reservsiz	NA	1	4 127 80	1	1.630,00
Günlük-dikey kadran	24saat	15dk	15dk	100 saat rezervli	NA	1	4 127 90	1	2.180,00
Günlük- yatay kadran	24saat	15dk	15dk	Reservsiz	NA+NK	3	4 128 12	1	2.040,00
Günlük- yatay kadran	24saat	15dk	15dk	100 saat rezervli	NA+NK	3	4 128 13	1	2.260,00
Haftalık-dikey kadran	7gün	2saat	2saat	100 saat rezervli	NA	1	4 127 94	1	2.710,00
Haftalık-yatay kadran	7gün	2saat	4saat	100 saat rezervli	NA+NK	3	4 127 95	1	2.960,00

Programlama tipi	Program süresi	Program sayısı	Min. anahtarlama süresi	Batarya	Gerilim	16A	Modül sayısı	Ref.	Amb.	₺/Ad.
						Kontak tipi				
Haftalık	24saat/7gün	56	1 saniye	5 yıl	230 V~	NA+NK-1çıkış-230 V~	2	4 126 31	1	5.140,00
Haftalık	24saat/7gün	2x28	1 saniye	5 yıl	230 V~	NA+NK-2 çıkış-230 V~	2	4 126 41	1	5.880,00
Haftalık	24saat/7gün	56	1 saniye	5 yıl	120 V~	NA+NK-1çıkış-120 V~	2	4 126 32	1	5.040,00
Haftalık	24saat/7gün	56	1 saniye	5 yıl	24 V~	NA+NK-1çıkış-24 V~	2	4 126 33	1	5.350,00
Yıllık	1yıl	2x28	1 saniye	5 yıl	230 V~	NA+NK-2 çıkış-230 V~	2	4 126 30	1	9.400,00
Astronomik	24saat/7gün	56	1 saniye	5 yıl	230 V~	NA+NK-1çıkış-230 V~	2	4 126 54	1	6.270,00
Astronomik	24saat/7gün	2x28	1 saniye	5 yıl	230 V~	NA+NK-2çıkış-230 V~	2	4 126 57	1	7.660,00

AKSESUARLAR

Aksesuarlar	Açıklama	Ref.	Amb.	₺/Ad.
	Data anahtarı	4 128 72	1	1.300,00
	USB bağlantı kiti	4 128 73	1	9.520,00

Parafudrlar 230-400 V

ANA DAĞITIM PANO PARAFUDRLARI (YÜKSEK RİSK SEVİYESİ)



4 122 83

	Kutup	Modül Sayısı	Ref.	I total 10/350	Amb.	₺/Ad.
T1+T2	1K	2	4 122 80	35 kA	1	22.700,00
	1K+N	4	4 122 81	50 kA	1	27.600,00
	3K	6	4 122 82	75 kA	1	42.600,00
	3K+N	8	4 122 83	100 kA	1	51.900,00

	Ref.	Parafudr Ref.	Amb.	₺/Ad.
Yedek kartuş	4 123 02	4 122 50/51/52/53/54/55	1	1.820,00
	4 123 03	4 122 70/71/72/73/74/75	1	2.310,00
	4 122 84	4 122 81/82/83	1	11.000,00
	4 122 85	4 122 81/83	1	11.000,00
	4 122 86	4 122 80	1	15.500,00

ANA DAĞITIM PANO PARAFUDRLARI

Yüksek risk seviye parafudrlarda kartuş durum izleme kontak çıkışı standarttır.



4 122 75

	Kutup	Ref.	I total 10/350	Amb.	₺/Ad.	Ref.	I total 10/350	Amb.	₺/Ad.
T1+T2	1K	4 122 70	12,5 kA	1	2.460,00	4 122 50	8 kA	1	1.910,00
	1K+N	4 122 74	25 kA	1	5.520,00	4 122 54	16 kA	1	4.400,00
	2K	4 122 71	25 kA	1	4.400,00	4 122 51	16 kA	1	3.600,00
	3K	4 122 72	37,5 kA	1	7.100,00	4 122 52	25 kA	1	5.670,00
	3K+N	4 122 75	50 kA	1	12.200,00	4 122 55	25 kA	1	9.440,00
	4K	4 122 73	50 kA	1	9.470,00	4 122 53	32 kA	1	6.960,00

SAYAÇ SONRASI KULLANIM İÇİN PARAFUDR



4 122 45

	Kutup	Ref.	Imax 8/20	Amb.	₺/Ad.	Ref.	Imax 8/20	Amb.	₺/Ad.	Ref.	Imax 8/20	Amb.	₺/Ad.
T2	1K	4 122 40	40 kA	1	1.620,00	4 122 30*	40 kA	1	1.540,00	4 122 20	20 kA	1	1.480,00
	1K+N	4 122 44	40 kA	1	3.590,00		40 kA			4 122 24	20 kA	1	3.340,00
	2K	4 122 41	40 kA	1	2.820,00		40 kA			4 122 21	20 kA	1	2.600,00
	3K	4 122 42	40 kA	1	4.510,00	4 122 32*	40 kA	1	4.600,00				
	3K+N	4 122 45	40 kA	1	6.150,00		40 kA			4 122 25	20 kA	1	6.150,00
	4K	4 122 43	40 kA	1	5.670,00	4 122 33*	40 kA	1	6.150,00	4 122 23	20 kA	1	5.260,00

Tüm referanslar TT,TNC,TNS sistemlerine uygundur.

*IT topraklama sistemine uygundur.

	Ref.	Parafudr Ref.	Amb.	₺/Ad.
Yedek kartuş	4 122 99	4 122 40/41/42/43/44/45/64/65	1	1.040,00
	4 123 00	4 122 44/45	1	1.920,00
	4 123 01	4 122 30/32/33	1	1.170,00
	4 122 97	4 122 20/21/23/24/25/60/61	1	1.040,00

KENDİNDEN KORUMALI PARAFUDR

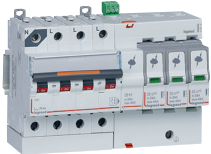

4 122 15

	Kutup	Ref.	Imax	Isc*	Amb.	₺/Ad.
T2	1K+N	4 122 10	20 kA	5 kA	1	5.980,00
	3K+N	4 122 11	20 kA	5 kA	1	8.480,00
	1K+N	4 122 14	40 kA	20 kA	1	5.980,00
	3K+N	4 122 15	40 kA	20 kA	1	8.480,00

*Ürünün kısa devre dayanım akım seviyesini belirtir.

Kısa devre korumalı parafudr ürünlerimizde kartuş durum izleme kontak çıkışı standarttır.



0 039 51

	Kutup	Ref.	Imax	Isc*	Amb.	₺/Ad.
T2+T3	1K+N	0 039 51	12 kA	4,5 kA	1	5.740,00
	3K+N	0 039 53	12 kA	4,5 kA	1	12.900,00

	Ref.	Parafudr Ref.	Amb.	₺/Ad.
Yedek kartuş	0 039 54	0 039 51/53	1	2.600,00
	0 039 28	0 039 20/21/22/23	1	2.460,00
	0 039 34	0 039 30/31/32/33	1	1.520,00
	0 039 44	0 039 40/41/43	1	1.430,00

TELEFON VE ADSL HATLARININ KORUNMASI İÇİN PARAFUDR



4 122 00



4 123 19

Ref.	Imax	Up(V)	Bağlantı	Amb.	₺/Ad.
4 122 00	20 kA	350 V	RJ45 veya terminal bağlantı	1	3.200,00
4 123 19	10 kA	280 V	Terminal bağlantı	1	1.250,00

Parafudr seçim tablosu ve parafudrun korunması

Parafudrun zorunlu olduğu bölgeler¹:

- Tüm bölgeler:
- Yıldırım koruma sistemi olan binalar (LPS²): Ana dağıtım ve tali panolarda parafudr kullanılması
- Üzerinde veya 50 metre yakınında paratoner bulunan tüm binalar
- IEC/EN 62305 standartlarına göre
- Ticari Tesisler
- Kamu Hizmet Binaları ve Hastaneler

Konutlar ve küçük ölçekli ticari binalar

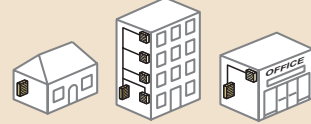

Alçak gerilim bağlantı devresi	Ana dağıtım panosu	Şebeke	Isc	Parafudr tipi	Parafudr + tavsiye edilen devre kesici ³		
	Çok yüksek risk seviyesi Her alanda	1K+N	≤ 10 kA	 Tip 1+Tip 2 / 12.5 kA	4 122 74 + 4 078 06		
		3K			4 122 72 + 4 078 65		
		3K+N			4 122 75 + 4 079 34		
		Yüksek risk seviyesi Kırsal ve dağlık alanlar için			1K+N	 Tip 1+Tip 2 / 8 kA	4 122 54 + 4 078 04
					3K		4 122 52 + 4 078 63
					3K+N		4 122 55 + 4 079 32
	Düşük risk seviyesi Kentsel alanlar, dağlık bölgeler hariç	1K+N	 Tip 2 / 40 kA	4 122 44 + 4 078 02			
		3K		4 122 42 + 4 078 61			
			3K+N		4 122 45 + 4 079 30		
	Tali pano Tüm riskler	1K+N	≤ 6 kA	 Tip 2 / 12 kA	0 039 51 (kendinden korumalı)		
3K		-					
3K+N		0 039 53 (kendinden korumalı)					
1K+N		4 122 24 + 4 078 01					
3K		-					
3K+N		4 122 25 + 4 079 29					
Hassas cihazların yakın korunması			Grup prizler	6 946 14/48/51/56/64/66/70/71			
			Sistem Armada serisi	0 775 40			
Haberleşme hatları 			 				

1: IEC/HD 60364 standardının kısım 443 ve 534 de belirtilen kurallara göre

2: LPS: Yıldırım Koruma Sistemleri (Binalara direkt düşen yıldırımlara karşı koruma)

3: Tavsiye edilen devre kesici parafudr tipine ve montaj gereksinimlerine göre kullanılmalı (yandaki tabloya ve teknik sayfaya bakınız)

Parafudr Ref.	Tip 1 / 25 kA and 35 kA 4 122 80/81/82/83		Tip 1+Tip 2 / 12.5 kA 4 122 70/71/72/73/74/75			Tip 1+Tip 2 / 8 kA 4 122 50/51/52/53/54/55/56/57			Tip 2 / 40 kA 4 122 30/32/33/40/41/42/43/44/45/46/47/64/65/66/67		
	3K	3K+N	1K+N	3K	3K+N	1K+N	3K	3K+N	1K+N	3K	3K+N
Devre kesici	DPX ³ 160 - 80 A		DX ³ 63 A C TİPİ			DX ³ 40 A C TİPİ			DX ³ 40 A C TİPİ		
Devre kesici	3K	4K	2K	3K	4K	2K	3K	4K	2K	3K	4K
Isc ≤ 10 kA	-	-	4 078 06	4 078 65	4 079 34	4 078 04	4 078 63	4 079 32	4 078 04	4 078 63	4 079 32
Isc ≤ 16 kA	4 200 04	4 200 14	4 092 08	4 092 60	4 093 42	4 092 06	4 092 58	4 093 40	4 092 06	4 092 58	4 093 40
Isc ≤ 25 kA	4 200 44	4 200 54	4 097 74	4 097 87	4 098 00	4 097 72	4 097 85	4 097 98	4 097 72	4 097 85	4 097 98
Isc ≤ 50 kA	4 201 24	4 201 34	4 101 54	4 101 67	4 101 80	4 101 52	4 101 65	4 101 78	4 101 52	4 101 65	4 101 78

Risk seviyeleri:



- **Çok yüksek risk seviyesi:** EN/IEC 62305 standartlarına göre, metal yapılar veya tesisinde paratoner bulunduran binalar, yüksek dağlık bölgeler, çok fazla yıldırım düşen bölgeler.



- **Yüksek risk seviyesi:** Kentsel alanların dışında, dağlık bölgelerde, ıssız bölgelerde, göl ya da su birikintisi bulunan bölgeler, ağaçlık ya da ormanlık bölgeler, yıldırım koruma sistemleriyle donatılmış tesisler vb.



- **Düşük risk seviyesi:** Kentsel alanlarda (grup binalar), düz alanlar ve düşük veya orta yükseklikte olan dağlık bölgelerde.

Orta ölçekli ticari binalar			Büyük ölçekli ticari binalar/ Endüstriyel tesisler (IT topraklama sistemi: Aşağıya bakınız.)		
$I_n \leq 400 \text{ A}$			$I_n > 400 \text{ A}$		
Isc	Parafudr tipi	Parafudr + tavsiye edilen devre kesici ⁽³⁾	Isc	Parafudr tipi	Parafudr + tavsiye edilen devre kesici ⁽³⁾
$\leq 25 \text{ kA}$	 Tip 1 / 25 kA	-	$\leq 50 \text{ kA}$	 Tip 1/25 kA	-
		4 122 82 + 4 200 44			4 122 82 + 4 201 24
	4 122 83 + 4 200 54	4 122 83 + 4 201 34			
	 Tip 1+Tip 2 / 12.5 kA	-		 Tip 1/25 kA	-
		4 122 72 + 4 097 87			4 122 82 + 4 201 24
	4 122 75 + 4 098 00	4 122 83 + 4 201 34			
 Tip 1+Tip 2 / 12.5 kA	-	 Tip 1+Tip 2/12.5 kA	-		
	4 122 72 + 4 097 87		4 122 72 + 4 101 67		
4 122 75 + 4 098 00	4 122 75 + 4 101 80				
$\leq 10 \text{ kA}$	 Tip 2 / 12 kA	0 039 51 (kendinden korumalı)	$\leq 25 \text{ kA}$	 Tip 2/40 kA	-
		-			-
	0 039 53 (kendinden korumalı)	-			
$\leq 16 \text{ kA}$	 Tip 2/40 kA	4 122 14	4 122 10		
		-	-		
-	4 122 15	4 122 11			
Sistem Armada serisi	0 775 40	Sistem Armada serisi	0 775 40		

Alçak gerilim parafudru kullanıldığında binaya giren tüm linyelerin korunması tavsiye edilir.

IT topraklama sistemi (tüm riskler)

Parafudr tipi	Şebeke	Icc	Parafudr + devre kesici ⁽²⁾
 Tip1+Tip2 35 kA/440 V	3K	50 kA	4 122 80 (x 3) + 4 201 24
	3K+N		4 122 80 (x 4) + 4 201 34
	1K+N		4 122 30 (x 2) + 4 097 70
 Tip 2 40 kA/440 V	3K	25 kA	4 122 32 + 4 097 83
	3K+N		4 122 33 + 4 097 96

Tip 2 / 20 kA		
1K+N	3K	3K+N
DX ³ 20 A C TİPİ		
2K	3K	4K
4 078 01	4 078 60	4 079 29
4 092 03	4 092 55	4 093 37
4 097 69	4 097 82	4 097 95

Kartuş sigortalar ve yuvalar

KARTUŞ SİGORTA YUVALARI



0 058 08

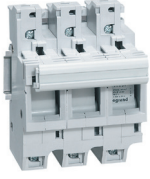

0 251 04

	Açıklama	Ref.	Amb.	₺/Ad.
10x38	1 Kutup	0 058 08	10	303,00
	1 Kutup + Nötr	0 058 18	10	378,00
	2 Kutup	0 058 28	5	644,00
	3 Kutup	0 058 38	3	1.010,00
	3 Kutup + Nötr	0 058 48	2	1.220,00
SP 51 14x51	Nötr donanımlı	0 215 00	5	1.210,00
	1 Kutup	0 215 01	5	1.070,00
	3 Kutup	0 215 04	1	3.360,00
SP 58 22x58	Nötr donanımlı	0 216 00	3	1.780,00
	1 Kutup	0 216 01	3	1.520,00
	3 Kutup	0 216 04	1	4.550,00
AKSESUAR	Emniyet Plakası (SP 51 ve 58 için)	0 216 98	10	282,00
	Birleştirme Aksesuarı (SP 51 ve 58 için)	0 216 96	5	234,00

ENDÜSTRİYEL KARTUŞLAR gG (hızlı tip)



0 133 08



0 143 10



0 153 96

Akım [A]	Gerilim V~	Göstergesiz			Göstergeli			
		Ref.	Amb.	₺/Ad.	Ref.	Amb.	₺/Ad.	
0,5	500	0 133 94	10	88,20				
1	500	0 133 01	10	77,40				
2	500	0 133 02	10	72,60	0 134 02	10	128,00	
4	500	0 133 04	10	72,60	0 134 04	10	128,00	
6	500	0 133 06	10	72,60	0 134 06	10	128,00	
8	500	0 133 08	10	72,60	0 134 08	10	128,00	
10	500	0 133 10	10	72,60	0 134 10	10	128,00	
12	500	0 133 12	10	72,60	0 134 12	10	128,00	
16	500	0 133 16	10	72,60	0 134 16	10	128,00	
20	500	0 133 20	10	72,60	0 134 20	10	128,00	
32	500	0 133 25	10	72,60	0 134 25	10	128,00	
14 x 51	2	500	0 143 02	10	128,00			
	4	500	0 143 04	10	128,00	0 145 04	10	371,00
	6	500	0 143 06	10	128,00	0 145 06	10	371,00
	10	500	0 143 10	10	128,00	0 145 10	10	371,00
	16	500	0 143 16	10	128,00	0 145 16	10	371,00
	20	500	0 143 20	10	128,00	0 145 20	10	371,00
	25	500	0 143 25	10	128,00	0 145 25	10	371,00
	32	500	0 143 32	10	133,00	0 145 32	10	383,00
22 x 58	40	500	0 143 40	10	133,00	0 145 40	10	383,00
	50	500	0 143 50	10	133,00	0 145 50	10	383,00
	32	500	0 153 32	10	288,00			
	40	500	0 153 40	10	288,00			
	50	500	0 153 50	10	288,00			
	63	500	0 153 63	10	356,00			
80	500	0 153 80	10	356,00				
100	500	0 153 96	10	356,00				
125	400	0 153 97	10	356,00				

Endüstriyel Kartuşlar

ENDÜSTRİYEL KARTUŞLAR aM (yavaş tip)



0 130 08



0 140 12



0 151 50



0 143 00

	Akım (A)	Gerilim V~	Göstergesiz			Göstergeli		
			Ref.	Amb.	₺/Ad.	Ref.	Amb.	₺/Ad.
10 x 38	0,25	500	0 130 92	10	117,00			
	0,50	500	0 130 95	10	117,00			
	1	500	0 130 01	10	66,60			
	2	500	0 130 02	10	66,60			
	4	500	0 130 04	10	66,60			
	6	500	0 130 06	10	66,60			
	8	500	0 130 08	10	66,60			
	10	500	0 130 10	10	66,60			
	12	500	0 130 12	10	66,60			
	16	500	0 130 16	10	66,60			
	20	400	0 130 20	10	66,60			
	25	400	0 130 25	10	66,60			
	14 x 51	2	500	0 140 02	10	116,00	0 141 02	10
4		500	0 140 04	10	116,00	0 141 04	10	352,00
6		500	0 140 06	10	116,00	0 141 06	10	352,00
8		500	0 140 08	10	116,00	0 141 08	10	352,00
10		500	0 140 10	10	116,00	0 141 10	10	352,00
12		500	0 140 12	10	116,00	0 141 12	10	352,00
16		500	0 140 16	10	116,00	0 141 16	10	352,00
20		500	0 140 20	10	116,00	0 141 20	10	352,00
25		500	0 140 25	10	116,00	0 141 25	10	352,00
32		500	0 140 32	10	124,00	0 141 32	10	371,00
22 x 58	40	500	0 140 40	10	124,00	0 141 40	10	371,00
	45	400	0 140 45	10	124,00	0 141 45	10	371,00
	50	400	0 140 50	10	124,00	0 141 50	10	371,00
	16	500	0 150 16	10	291,00	0 151 16	10	538,00
	20	500	0 150 20	10	291,00	0 151 20	10	538,00
	25	500	0 150 25	10	291,00	0 151 25	10	538,00
	32	500	0 150 32	10	311,00	0 151 32	10	544,00
	40	500	0 150 40	10	311,00	0 151 40	10	544,00
	50	500	0 150 50	10	311,00	0 151 50	10	544,00
	63	500	0 150 63	10	326,00	0 151 63	10	559,00
80	500	0 150 80	10	326,00	0 151 80	10	559,00	
100	500	0 150 96	10	326,00	0 151 95	10	559,00	
125	400	0 150 97	10	326,00	0 151 97	10	559,00	

* Tüm kartuşların kesme kapasitesi 100 kA'dır.

	Açıklama	Ref.	Amb.	₺/Ad.
NÖTR	10x38	0 133 00	10	116,00
	14x51	0 143 00	10	162,00
	22x58	0 153 00	10	164,00

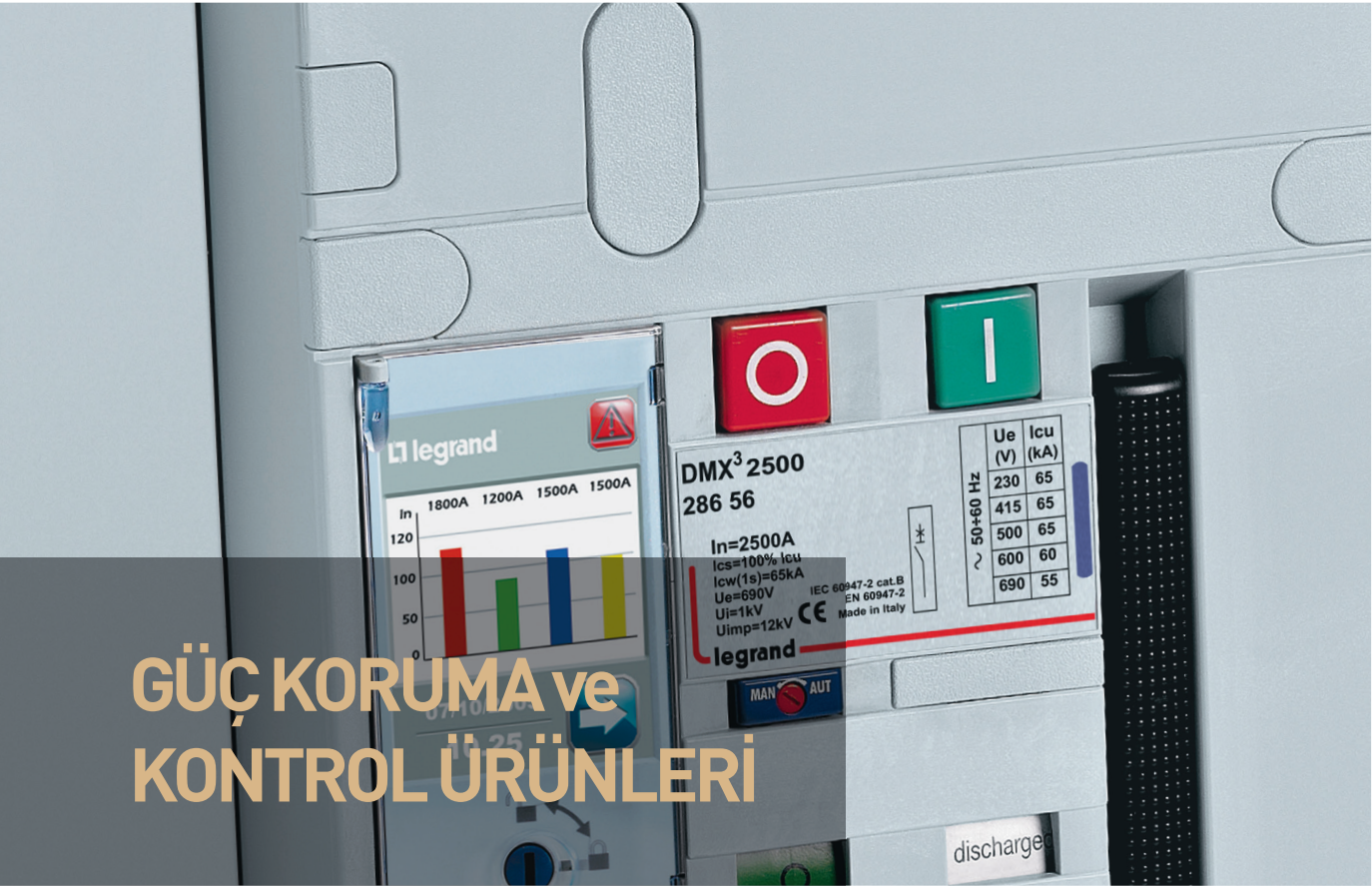

GÜÇ KORUMA ve KONTROL ÜRÜNLERİ



S. 17
DRX 125 - 250 - 630
Sabit tip kompakt şalter



S. 20
DPX³ 160*
kompakt şalter



S. 20
DPX³ 250
kompakt şalter



S. 24
DPX³ 630
kompakt şalter



S. 25
DPX³ 630
Kaçak akım koruma modülü



S. 26
DPX³ 1600
kompakt şalter



S. 28
Kaçak akım koruma rölesi



S. 30
DMX-SP
Açık tip şalter



S. 32
DMX³ 2500/4000/6300
Açık tip şalter



S. 36
MPX³ Motor koruma şalteri



S. 38
CTX³ Endüstriyel güç kontaktörleri



S. 40
RTX³ Termik röleler



S. 44
EMDX³ Enerji analizörü



S. 45
Akım trafoları



DRX

DAYANIKLI TASARIM GÜVENLİ KORUMA

Konut, ticari ve endüstriyel uygulamalarda 630A'e kadar olan elektrik sistemlerinizin korunması için özel tasarlanmış kompakt bir çözümdür. Üç farklı boyutu, 16kA'den 50kA'e kadar kesme kapasitesi, dayanıklı

tasarımı ve aksesuarları ile dağıtım sistemlerinizin tam ve güvenli bir şekilde korunmasını sağlar. DRX serisi termik manyetik şalterler ile elektrik sisteminiz Legrand güvencesi altında.

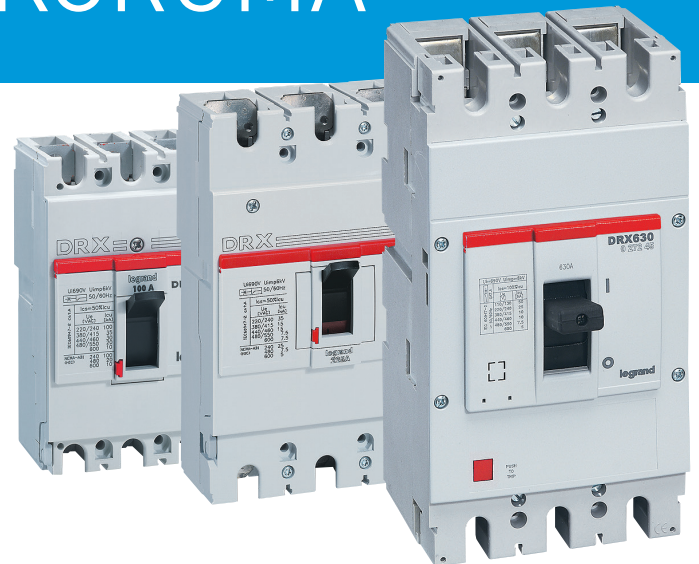

DRX kompakt şalterler

15 A'den 630 A'e sabit termik manyetik korumalı şalterler



KASA

DRX 125

DRX 250

DRX 630

Montaj	RAY ÜZERİNE YA DA PLAKA ÜZERİNE	RAY ÜZERİNE YA DA PLAKA ÜZERİNE	PLAKA ÜZERİNE
Anma akımı (In)	15'ten 125 A'e kadar	125'ten 250 A'e kadar	320'den 630 A'e kadar
Kesme kapasitesi (Icu) 415 V~da	20 kA	25 kA	36 kA
Yalıtım gerilimi Ui (V)	690	690	690
Kutup sayısı	3K - 4K	3K - 4K	3K - 4K

* 15A'den 100A'ya kadar

DRX KOMPAKT ŞALTERLER



0 270 28

	Icu (kA)	In (A)	3 kutup			4 kutup		
			Ref.	Amb.	₺/Ad.	Ref.	Amb.	₺/Ad.
DRX 125	20	25	0 270 22	1	3.530,00	0 270 32	1	4.640,00
	20	40	0 270 24	1	3.530,00	0 270 34	1	4.640,00
	20	63	0 272 20	1	3.540,00	0 272 22	1	5.040,00
	20	80	0 272 57	1	4.080,00	0 272 58	1	5.440,00
	20	100	0 270 28	1	4.080,00	0 270 38	1	5.440,00
	20	125	0 272 21	1	4.460,00	0 272 23	1	5.740,00
DRX 250	25	160	0 272 30	1	6.230,00	0 272 31	1	8.030,00
	25	200	0 271 15	1	7.290,00	0 271 21	1	9.460,00
	25	250	0 271 17	1	7.900,00	0 271 23	1	9.870,00
DRX 630	36	320	0 272 34	1	20.000,00	0 272 38	1	27.900,00
	36	400	0 272 35	1	20.200,00	0 272 39	1	28.400,00
	36	500	0 272 36	1	24.200,00	0 272 40	1	31.200,00
	36	630	0 272 37	1	25.500,00	0 272 41	1	32.500,00

ELEKTRİKSEL AKSESUARLAR



0 271 54



0 271 64

	Seri	Açıklama	Ref.	Amb.	₺/Ad.
YARDIMCI KONTAK	DRX 125	-	0 271 40	1	1.330,00
	DRX 250	-	0 271 40	1	1.330,00
	DRX 630	-	4 210 11	1	1.490,00
ALARM BLOĞU	DRX 125	-	0 271 41	1	1.320,00
	DRX 250	-	0 271 41	1	1.320,00
YARDIMCI ALARM	DRX 125	-	0 271 42	1	1.900,00
	DRX 250	-	0 271 42	1	1.900,00
	DRX 630	-	4 210 11	1	1.490,00
AÇTIRMA BOBİNİ	DRX 125	230 V	0 271 54	1	2.570,00
	DRX 250	230 V	0 271 54	1	2.570,00
	DRX 630	230 V	4 222 42	1	2.650,00
DÜŞÜK GERİLİM BOBİNİ	DRX 125	230 V	0 271 64	1	4.210,00
	DRX 250	230 V	0 271 64	1	4.210,00
	DRX 630	230 V	4 222 48	1	4.680,00

DRX kompakt şalterler

15 A'den 630 A'e sabit termik manyetik korumalı şalterler

MONTAJ AKSESUARI

0 271 83



0 271 81



0 262 48



0 262 51

	Seri	Açıklama	Ref.	Amb.	₺/Ad.
RAYA MONTAJ AKSESUARI	DRX 125		0 271 87	1	299,00
	DRX 250		0 271 88	1	526,00
KİLİTLEME AKSESUARI	DRX 125		0 271 80	1	523,00
	DRX 250		0 271 80	1	523,00
	DRX 630		0 262 40	1	935,00
TERMİNAL KORUYUCULARI	DRX 125	2 li 3K	0 271 83	1	845,00
	DRX 125	2 li 4K	0 271 84	1	859,00
	DRX 250	2 li 3K	0 271 85	1	865,00
	DRX 250	2 li 4K	0 271 86	1	1.090,00
	DRX 630	2 li 3K	0 262 44	1	2.600,00
	DRX 630	2 li 4K	0 262 45	1	1.880,00
İZOLASYON KORUYUCULARI	DRX 125	2 li 3K	0 271 81	1	236,00
	DRX 125	2 li 4K	0 271 82	1	278,00
	DRX 250	2 li 3K	0 271 81	1	236,00
	DRX 250	2 li 4K	0 271 82	1	278,00
	DRX 630	2 li 4K	0 262 30	1	239,00
IP20 TERMINAL KAPAK	DRX 630	2 li 3K	4 222 34	1	1.300,00
	DRX 630	2 li 4K	4 222 35	1	1.730,00
GENİŞLETİLMİŞ ÖN TERMİNAL	DRX 630		0 262 47	1	4.090,00
DAĞITICILAR	DRX 630	3K	0 262 48	1	3.580,00
	DRX 630	4K	0 262 49	1	5.000,00
DÖNER TERMİNALLER	DRX 630	3K	0 263 50	1	9.160,00
	DRX 630	4K	0 263 51	1	11.600,00
DÜZ TERMİNALLER	DRX 630	3K	0 263 52	1	13.700,00
	DRX 630	4K	0 263 53	1	15.600,00

	Seri	Ref.	Amb.	₺/Ad.	Ref.	Amb.	₺/Ad.
Dönen kumanda kolları -Gri	DRX 125	6 687 70	1	935,00	6 687 71	1	2.150,00
	DRX 250	6 687 72	1	935,00	6 687 73	1	2.150,00
	DRX 630	6 687 80	1	1.170,00	6 687 81	1	2.350,00

	Icu (kA)	Kutup/set	Ref.	Amb.	₺/Ad.
Kafes Terminal	Azami 50 A'e kadar	3K	0 271 70	1	889,00
	60 A'den 100 A'e kadar	3K	0 271 71	1	889,00
	Azami 50 A'e kadar	4K	0 271 72	1	1.010,00
	60 A'den 100 A'e kadar	4K	0 271 73	1	1.010,00
	250 A ve üstü	3K	0 271 74	1	1.850,00
	250 A ve üstü	4K	0 271 75	1	2.370,00
	4'lü kafes terminal seti	set	0 262 50	1	3.020,00
	4'lü yüksek kapasiteli terminal seti	set	0 262 51	1	9.440,00

DPX³ Serisi 4 farklı kasa boyutunda, 16 kA'den 100 kA'e kadar kesme kapasitelerinde çözüm sunar.



In	16	25	40	63	80	100	125	160	200	250	320	400	500	630	800	1000	1250	1600			
16 kA	DPX ³ 160																				
25 kA	DPX ³ 160								DPX ³ 250												
36 kA	DPX ³ 160								DPX ³ 250								DPX ³ 630		DPX ³ 1600		
50 kA	DPX ³ 160								DPX ³ 250								DPX ³ 630		DPX ³ 1600		
70 kA									DPX ³ 250								DPX ³ 630		DPX ³ 1600		
100 kA																	DPX ³ 630		DPX ³ 1600		



DPX³ 160
Raya veya plakaya
montaj



DPX³ 250
Raya veya plakaya montaj

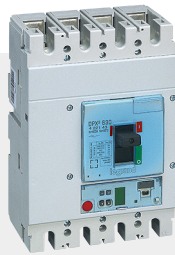

DPX³ 630
Plakaya montaj

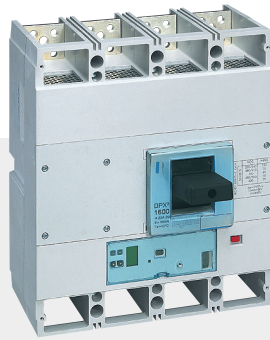

DPX³ 1600
Plakaya montaj

Renk kodları sayesinde
kesme kapasitesi
kolayca belirlenir.



16 kA



25 kA



36 kA



50 kA



70 kA



100 kA

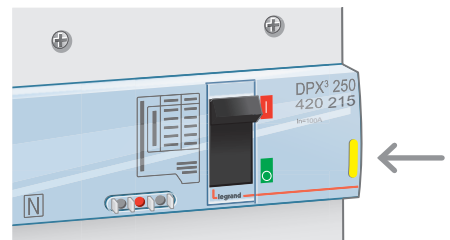

DPX³ kompakt şalterler

16 A'den 250 A'e termik manyetik korumalı şalterler

DPX³ KOMPAKT ŞALTERLER

IEC 60947-2 standardına uygundur



4 200 01



4 200 11



4 200 37

DPX³ 160
Termik
manyetik

DPX³ 250
Termik
manyetik

DPX³ 250
Elektronik
korumalı

Icu (kA)	In (A)	3 kutup			4 kutup			Entegre kaçak akım modüllü			
		Ref.	Amb.	₺/Ad.	Ref.	Amb.	₺/Ad.	4 kutup			
								Ref.	Amb.	₺/Ad.	
16	25	4 200 01	1	4.780,00	4 200 11	1	6.530,00	4 200 31	1	24.100,00	
16	40	4 200 02	1	4.780,00	4 200 12	1	6.530,00	4 200 32	1	24.100,00	
16	63	4 200 03	1	4.780,00	4 200 13	1	6.530,00	4 200 33	1	24.100,00	
16	80	4 200 04	1	4.780,00	4 200 14	1	6.530,00	4 200 34	1	24.100,00	
16	100	4 200 05	1	4.780,00	4 200 15	1	6.530,00	4 200 35	1	24.100,00	
16	125	4 200 06	1	5.620,00	4 200 16	1	7.540,00	4 200 36	1	24.500,00	
16	160	4 200 07	1	6.080,00	4 200 17	1	8.080,00	4 200 37	1	25.500,00	
25	25	4 200 41	1	5.040,00	4 200 51	1	7.020,00	4 200 71	1	24.500,00	
25	40	4 200 42	1	5.040,00	4 200 52	1	7.020,00	4 200 72	1	24.500,00	
25	63	4 200 43	1	5.040,00	4 200 53	1	7.020,00	4 200 73	1	24.500,00	
25	80	4 200 44	1	5.040,00	4 200 54	1	7.020,00	4 200 74	1	24.500,00	
25	100	4 200 45	1	5.040,00	4 200 55	1	7.020,00	4 200 75	1	24.500,00	
25	125	4 200 46	1	6.140,00	4 200 56	1	8.330,00	4 200 76	1	24.800,00	
25	160	4 200 47	1	6.480,00	4 200 57	1	8.710,00	4 200 77	1	25.600,00	
36	25	4 200 81	1	5.320,00	4 200 91	1	7.320,00	4 201 11	1	24.800,00	
36	40	4 200 82	1	5.320,00	4 200 92	1	7.320,00	4 201 12	1	24.800,00	
36	63	4 200 83	1	5.320,00	4 200 93	1	7.320,00	4 201 13	1	24.800,00	
36	80	4 200 84	1	5.320,00	4 200 94	1	7.320,00	4 201 14	1	24.800,00	
36	100	4 200 85	1	5.320,00	4 200 95	1	7.320,00	4 201 15	1	24.800,00	
36	125	4 200 86	1	6.400,00	4 200 96	1	8.760,00	4 201 16	1	25.600,00	
36	160	4 200 87	1	6.700,00	4 200 97	1	9.140,00	4 201 17	1	26.100,00	
50	25	4 201 21	1	6.240,00	4 201 31	1	8.640,00	4 201 51	1	24.900,00	
50	40	4 201 22	1	6.240,00	4 201 32	1	8.640,00	4 201 52	1	24.900,00	
50	63	4 201 23	1	6.240,00	4 201 33	1	8.640,00	4 201 53	1	24.900,00	
50	80	4 201 24	1	6.240,00	4 201 34	1	8.640,00	4 201 54	1	24.900,00	
50	100	4 201 25	1	6.240,00	4 201 35	1	8.640,00	4 201 55	1	24.900,00	
50	125	4 201 26	1	7.260,00	4 201 36	1	10.400,00	4 201 56	1	26.100,00	
50	160	4 201 27	1	7.670,00	4 201 37	1	10.800,00	4 201 57	1	26.400,00	
25	200	4 202 08	1	10.200,00	4 202 18	1	13.000,00	4 202 28	1	30.100,00	
25	250	4 202 09	1	10.200,00	4 202 19	1	13.000,00	4 202 29	1	30.100,00	
36	200	4 202 38	1	10.900,00	4 202 48	1	14.300,00	4 202 58	1	30.500,00	
36	250	4 202 39	1	10.900,00	4 202 49	1	14.300,00	4 202 59	1	30.500,00	
50	200	4 202 68	1	12.600,00	4 202 78	1	18.500,00	4 202 88	1	36.200,00	
50	250	4 202 69	1	12.600,00	4 202 79	1	18.500,00	4 202 89	1	36.200,00	
70	200	4 206 08	1	15.200,00	4 206 18	1	19.900,00	4 206 28	1	40.700,00	
70	250	4 206 09	1	15.200,00	4 206 19	1	19.900,00	4 206 29	1	40.700,00	
50	100	4 203 65	1	21.900,00	4 203 75	1	27.900,00	4 203 85	1	47.700,00	
50	160	4 203 67	1	23.000,00	4 203 77	1	29.700,00	4 203 87	1	49.700,00	
50	250	4 203 69	1	24.800,00	4 203 79	1	31.800,00	4 203 89	1	52.000,00	
70	100	4 206 37	1	23.100,00	4 206 47	1	29.900,00	4 206 57	1	51.400,00	
70	160	4 206 38	1	24.200,00	4 206 48	1	31.200,00	4 206 58	1	52.000,00	
70	250	4 206 39	1	26.100,00	4 206 49	1	33.300,00	4 206 59	1	52.600,00	
DPX ³ 250 Elektronik (toprak hatasına karşı koruma)	50	100	4 205 45	1	23.500,00	4 205 55	1	31.500,00			
	50	160	4 205 47	1	24.900,00	4 205 57	1	33.300,00			
	50	250	4 205 49	1	27.400,00	4 205 59	1	36.300,00			



LCD ekranlı kaçak akım modülü ile donatılmış kompakt şalterlerin Ayarlanabilir gecikme süreleri: 0 – 0,3 – 1 – 3s (0, 03A hassasiyetinde sadece 0s)

DPX³ aksesuarlar

DPX³ 160 ve 250 için

DPX³ 160 ve 250 SOKETLİ KAİDE



4 210 40

Açıklama	Kutup	Ref.	Amb.	₺/Ad.
DPX ³ 160 için	3	4 210 40	1	13.500,00
DPX ³ 160 için	4	4 210 41*	1	18.900,00
DPX ³ 250 için	3	4 210 42	1	14.500,00
DPX ³ 250 için	4	4 210 43*	1	18.200,00

* Standart veya entegre kaçak akım modüllü

DPX³ 160 ve 250 SOKETLİ KAİDE AKSESUARLAR



4 210 44

SOKETLİ TİP
AKSESUARLAR

Açıklama	Ref.	Amb.	₺/Ad.
Yardımcı kontak konektörü	4 210 44	1	5.060,00
Ronis kilitleme aks.	4 210 45	1	11.800,00
Profalux kilitleme aks.	4 210 46	1	10.800,00
Asma kilit aksesuarı	4 210 47	1	2.970,00

DPX³ 160 ve 250 BAĞLANTI AKSESUARLARI



4 210 36



4 210 28



4 210 32

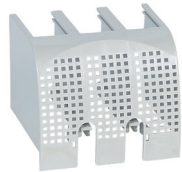

4 210 54

Açıklama	DPX ³ 160			DPX ³ 250		
	Ref.	Amb.	₺/Ad.	Ref.	Amb.	₺/Ad.
Kafes Terminal (3 adet)	4 210 26	1	2.340,00	4 210 30	1	1.290,00
Kafes Terminal (4 adet)	4 210 27	1	2.920,00	4 210 31	1	1.720,00
Yalıtım Plakaları (3 adet)	4 210 70	1	1.870,00	4 210 70	1	1.870,00
Önden Bağlantı (3 adet)	4 210 28*	1	364,00			
Önden Bağlantı (4 adet)	4 210 29*	1	502,00			
Faz Genişletici 3 Kutup	4 210 32	1	2.190,00	4 210 34	1	3.270,00
Faz Genişletici 4 Kutup	4 210 33	1	3.360,00	4 210 35	1	4.520,00
Arka Kontak 3 Kutup (3 adet)	4 210 36	1	3.110,00	4 210 38	1	3.300,00
Arka Kontak 4 Kutup (4 adet)	4 210 37	1	3.950,00	4 210 39	1	3.990,00
Önden bağlantı için terminal koruyucu kapaklar (3 Kutup)	4 210 54	1	1.830,00	4 210 56	1	1.900,00
Önden bağlantı için terminal koruyucu kapaklar (4 Kutup)	4 210 55	1	2.150,00	4 210 57	1	2.560,00
Arkadan bağlantı için terminal koruyucu kapaklar (3 Kutup)	4 210 50	1	1.600,00	4 210 52	1	1.730,00
Arkadan bağlantı için terminal koruyucu kapaklar (4 Kutup)	4 210 51	1	1.890,00	4 210 53	1	2.150,00
Montaj Plakaları 3K ve 4K	4 210 71	1	422,00	4 210 72	1	480,00
Montaj Plakaları entegre kaçak akımlı versiyon için 4K	4 210 73	1	661,00	4 210 74	1	661,00
Montaj Plakaları yana montaj motorlu versiyon için 3K ve 4K	4 210 68	1	923,00	4 210 69	1	690,00

* Genişletilmiş önden bağlantılar bakır baralar içindir.



4 210 71

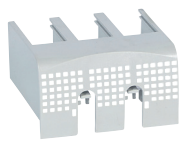

4 210 50

DPX³ aksesuarlar

DPX³ 160 ve 250 için

DPX³ 160 ve 250 MEKANİK KİLİT TERMİNERİ

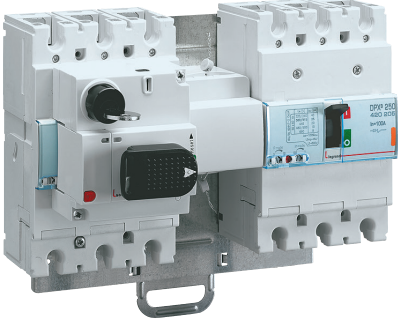

Açıklama	Ref.	Amb.	₺/Ad.
Sabit tip için kaide	4 210 58	1	2.930,00
Soketli ve çekmeceli tip için kaide	4 210 59	1	2.930,00

DPX³ 160 serisinden 2 adet şalterin veya DPX³ 250 serisinden 2 adet şalterin veya DPX³ 160 ile DPX³ 250 serilerinden birer adet şalterlerin mekanik kilitlemesini sağlar.



Enversör için;
2 şalter + 2 öne montaj motor + 2 yardımcı kontak + 1
enversör şasi kaidesi + 1 elektronik kontrol ünitesi

MOTOR MEKANİZMALARI



4 210 68 + 4 210 60

Açıklama	Gerilim	Ref.	Amb.	₺/Ad.
Yana montaj	24 - 230 V ~/ \equiv	4 210 60*	1	19.600,00
Öne montaj	24 - 230 V ~/ \equiv	4 210 61	1	17.200,00

* Yana montaj motor mekanizması için s. 21'den montaj plakası seçilmesi gerekmektedir.

KİLİTLER



4 210 06

Açıklama	Ref.	Amb.	₺/Ad.
Doğrudan montaj için ronis	4 210 06	1	11.800,00
Doğrudan montaj için profalux	4 210 07	1	10.800,00
Uzatma kolu kumanda için ronis	4 210 08	1	13.000,00
Uzatma kolu kumanda için profalux	4 210 09	1	13.000,00

DÖNEN KUMANDA KOLLARI



4 201 60



4 201 61

Açıklama	Kompakt şalter üzerine montaj						Pano kapağına montaj					
	Standart			Acil Durum - Sarı Kırmızı			Standart			Acil Durum - Sarı Kırmızı		
Ref.	Amb.	₺/Ad.	Ref.	Amb.	₺/Ad.	Ref.	Amb.	₺/Ad.	Ref.	Amb.	₺/Ad.	
DPX ³ 160-250	4 201 60	1	1.030,00	4 201 73	1	1.080,00	4 201 61	1	2.350,00	4 201 74	1	2.480,00

DPX³ elektriksel aksesuarlar

DPX³ 160 ve 250 için

UZAKTAN KUMANDA MOTOR İÇİN KİLİTLER



4 210 62

Açıklama	Ref.	Amb.	₺/Ad.
Öne montaj motor için ronis	4 210 62	1	11.800,00
Öne montaj motor için profalux	4 210 63	1	10.800,00
Öne montaj için asma kilit	4 210 64	1	1.500,00
Yana montaj motor için ronis	4 210 65	1	11.800,00
Yana montaj motor için profalux	4 210 66	1	10.800,00
Yana montaj için asma kilit	4 210 67	1	1.500,00

YARDIMCI KONTAKLAR



4 210 11

Açıklama	Ref.	Amb.	₺/Ad.
Döner kumandalar için 1NA+1NK kontak	4 210 10	1	2.750,00
Yardımcı kontak veya hata sinyal kontağı	4 210 11	1	1.490,00
Soketli tip için yerinde/yerinde değil kontağı	4 210 48	1	2.130,00

AÇTIRMA BOBİNİ



4 210 16

Gerilim	Ref.	Amb.	₺/Ad.
200-277 V ~	4 210 16	1	2.260,00
380-480 V ~	4 210 17	1	2.260,00

12 V, 24 V, 48 V ~/, 110-150 V ~ açtırma bobini için lütfen bize danışınız.

DÜŞÜK GERİLİM BOBİNİ



4 210 22

Gerilim	Ref.	Amb.	₺/Ad.
200-240 V ~	4 210 22	1	4.470,00
277 V ~	4 210 23	1	4.470,00

12 V, 24 V, 48 V ~/, 110-150 V ~ açtırma bobini için lütfen bize danışınız.

AKSESUARLAR



4 210 75

Açıklama	Ref.	Amb.	₺/Ad.
Modbus Haberleşme birimi	4 210 75	1	8.520,00

DPX³ 630 kompakt şalterler

320-630 A'e kadar

DPX³ 630 KOMPAKT ŞALTER



4 220 02

Termik Manyetik için:

Termik ayar sahası Ir : (0,8-1)xln

Manyetik ayar sahası li : (5-10)xln

Elektronik S1 koruma:

Termik ayar sahası Ir : (0,4-1)xln

Manyetik ayar sahası lsd : (1,5-10)xlr

kA	In (A)	Amb.	Termik manyetik şalter				Elektronik S1 Versiyon			
			3 kutup		4 kutup		3 kutup		4 kutup	
Ref.	₺/Ad.	Ref.	₺/Ad.	Ref.	₺/Ad.	Ref.	₺/Ad.	Ref.	₺/Ad.	
4 220 01	29.900,00	4 220 06	38.800,00	4 224 99	37.000,00	4 225 04	47.900,00			
4 220 02	31.200,00	4 220 07	40.500,00	4 225 00	37.600,00	4 225 05	49.500,00			
4 220 03	35.300,00	4 220 08	47.000,00	4 225 01	43.600,00	4 225 06	58.100,00			
4 220 04	39.700,00	4 220 09	50.000,00	4 225 02	48.500,00	4 225 07	62.700,00			
4 220 15	31.200,00	4 220 20	41.400,00	4 225 09	39.100,00	4 225 14	57.700,00			
4 220 16	32.400,00	4 220 21	43.100,00	4 225 10	40.100,00	4 225 15	52.200,00			
4 220 17	37.200,00	4 220 22	49.400,00	4 225 11	46.400,00	4 225 16	61.600,00			
4 220 18	41.700,00	4 220 23	52.600,00	4 225 12	50.900,00	4 225 17	66.700,00			
4 220 29	36.600,00	4 220 34	47.300,00	4 225 19	44.100,00	4 225 24	68.300,00			
4 220 30	38.700,00	4 220 35	50.000,00	4 225 20	45.700,00	4 225 25	59.500,00			
4 220 31	43.800,00	4 220 36	58.600,00	4 225 21	52.200,00	4 225 26	68.900,00			
4 220 32	47.700,00	4 220 37	61.900,00	4 225 22	58.900,00	4 225 27	75.600,00			
4 220 43	38.100,00	4 220 48	50.000,00	4 225 29	52.800,00	4 225 34	68.300,00			
4 220 44	40.000,00	4 220 49	52.800,00	4 225 30	54.500,00	4 225 35	70.800,00			
4 220 45	46.000,00	4 220 50	61.100,00	4 225 31	62.300,00	4 225 36	82.900,00			
4 220 46	49.400,00	4 220 51	63.500,00	4 225 32	70.200,00	4 225 37	91.200,00			



4 220 60

Elektronik S2 koruma:

Termik ayar sahası Ir : (0,4-1)xln

Termik koruma gecikmesi tr: 3-15sn

Manyetik ayar sahası lsd: (1,5-10)xlr

Manyetik koruma gecikmesi tsd: 0-0,5 sn

kA	In (A)	Amb.	Elektronik S2 Versiyon			
			3 kutup		4 kutup	
Ref.	₺/Ad.	Ref.	₺/Ad.	Ref.	₺/Ad.	
4 220 57	44.300,00	4 220 62	56.200,00			
4 220 58	44.900,00	4 220 63	58.600,00			
4 220 59	53.000,00	4 220 64	70.200,00			
4 220 60	57.100,00	4 220 65	74.300,00			
4 220 67	47.900,00	4 220 72	62.000,00			
4 220 68	49.400,00	4 220 73	64.000,00			
4 220 69	56.800,00	4 220 74	74.700,00			
4 220 70	62.700,00	4 220 75	81.500,00			
4 220 77	51.300,00	4 220 82	70.100,00			
4 220 78	53.700,00	4 220 83	72.300,00			
4 220 79	64.000,00	4 220 84	84.500,00			
4 220 80	68.900,00	4 220 85	93.100,00			
4 220 87	60.700,00	4 220 92	78.900,00			
4 220 88	62.800,00	4 220 93	82.000,00			
4 220 89	71.800,00	4 220 94	96.700,00			
4 220 90	80.300,00	4 220 95	106.200,00			



4 221 38

Elektronik Sg koruma:

Termik ayar sahası Ir : (0,4-1)xln

Termik koruma gecikmesi tr: 3-15sn

Manyetik ayar sahası lsd (1,5-10)xlr

Manyetik koruma gecikmesi tsd: 0-0,5 sn

Toprak hatası koruması Ig: (0,2-1)xln

Toprak hatası koruma gecikmesi tg: 0,1-1sn

kA	In (A)	Amb.	Elektronik Sg Versiyon			
			3 kutup		4 kutup	
Ref.	₺/Ad.	Ref.	₺/Ad.	Ref.	₺/Ad.	
4 221 37	44.900,00	4 221 42	57.100,00			
4 221 38	45.600,00	4 221 43	58.900,00			
4 221 39	53.700,00	4 221 44	71.200,00			
4 221 40	57.500,00	4 221 45	75.100,00			
4 221 47	48.100,00	4 221 52	62.500,00			
4 221 48	49.500,00	4 221 53	64.900,00			
4 221 49	56.800,00	4 221 54	75.100,00			
4 221 50	63.500,00	4 221 55	82.200,00			
4 221 57	51.600,00	4 221 62	70.800,00			
4 221 58	53.900,00	4 221 63	73.100,00			
4 221 59	64.000,00	4 221 64	86.000,00			
4 221 60	69.500,00	4 221 65	93.300,00			
4 221 67	65.200,00	4 221 72	86.000,00			
4 221 68	66.800,00	4 221 73	88.200,00			
4 221 69	76.600,00	4 221 74	103.800,00			
4 221 70	86.900,00	4 221 75	113.700,00			

DPX³ 630 aksesuarlar ve donanımlar

DPX³ 630 KAÇAK AKIM KORUMA MODÜLÜ



0 260 60

	Kutup	In (A)	Amb.	Standart	
				Ref.	₺/Ad.
KAÇAK AKIM KORUMA	3K	400	1	0 260 60	23.800,00
	4K	400	1	0 260 61	26.800,00
	3K	630	1	0 260 64	29.800,00
	4K	630	1	0 260 65	32.000,00

DPX³ 630 SOKETLİ VE ÇEKMECELİ TİP

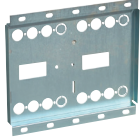

0 264 09

	Açıklama	Amb.	Ref.	₺/Ad.
ENVERSÖR ŞAŞI KAİDESİ	DPX ³ 630 A şalter için	1	0 264 09	8.400,00
	DPX ³ 630 A çekmeceli ve soketli tip için	1	0 264 04	14.400,00

	Açıklama	Amb.	Ref.	₺/Ad.
DEBRO LİFT AKSESUARI	Debro-lift mekanizma kurma-ayırma kolu	1	0 265 75	3.270,00
	Yardımcı blok kontakları	1	4 222 30	6.750,00

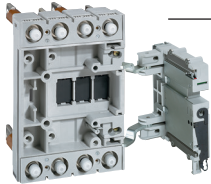

4 222 25

	Açıklama	Amb.	Ref.	₺/Ad.
DEBRO LİFT AKSESUARI	Ayırma kolu 2 set	1	4 222 28	8.980,00
	Konnektör seti (24 pin)	1	4 222 29	3.870,00

	Açıklama	Amb.	3 kutup		4 kutup	
			Ref.	₺/Ad.	Ref.	₺/Ad.
SOKETLİ TİP	Soketli ve çekmeceli tip için terminaller	1	4 222 20	16.400,00	4 222 21	21.800,00
	Ön terminal montaj gövdesi	1	4 222 22	37.400,00	4 222 23	41.000,00
	Düz arka terminal montaj gövdesi	1	4 222 24	22.400,00	4 222 25	29.000,00
	Kaçak akımlı DPX ³ Ön terminal mon. gövdesi	1			4 222 26	63.500,00
	Kaçak akımlı DPX ³ Arka terminal mon. gövdesi	1			4 222 27	39.500,00

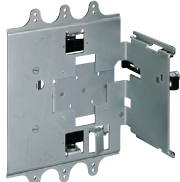

4 222 32

	Açıklama	Amb.	3 kutup		4 kutup	
			Ref.	₺/Ad.	Ref.	₺/Ad.
ÇEKMECELİ TİP	Defro Lift mekanizması DPX ³ Kasa için	1	4 222 31	38.100,00	4 222 32	47.800,00
	Defro Lift mek. DPX ³ Kaçak akım modüllü için	1			4 222 33	49.500,00

	Açıklama	Amb.	Düz anahtar		Yıldız anahtar	
			Ref.	₺/Ad.	Ref.	₺/Ad.
KİLİT TERTİBATI DEBRO LİFT İÇİN	DPX ³ için 1 adet anahtar	1	0 265 76	7.860,00	0 263 48	8.920,00
	Motorlu şalter için 2 anahtar	1	0 265 78	14.400,00	0 265 77	14.000,00

	Açıklama	Amb.	Standart (Gri)		Acil Durum (sarı/kır.)	
			Ref.	₺/Ad.	Ref.	₺/Ad.
DÖNEN KUMANDA KOLLARI	DPX ³ 630 doğrudan montaj	1	4 201 62	1.350,00	4 201 75	1.420,00
	Pano kapağına montaj	1	4 201 63	2.480,00	4 201 76	2.610,00



0 262 46



0 262 48



0 262 50

	Açıklama	Amb.	Ref.	₺/Ad.
DÖNEN KUMANDA KOLLARI İÇİN KİLİT	Kilit ve düz anahtar	1	0 262 93	11.400,00
	Kilit ve yıldız anahtar	1	0 262 94	11.400,00
AKSESUARLAR	Yalıtım plakaları	1	0 262 30	239,00
	Bağlantı koruyucu 3 kutup	1	0 262 44	2.600,00
	Bağlantı koruyucu 4 kutup	1	0 262 45	1.880,00
	Asma kilit	1	0 262 40	935,00
	Kafes uç 300 mm ² tek damar kablo için	1	0 262 50	3.020,00
	Kafes uç 2x240 mm ² tek damar kablo için	1	0 262 51	9.440,00
	Pabuç bağlantı adaptörü	1	0 262 46	2.900,00
	Geniş çaplı ön terminal 4'lü set	1	0 262 47	4.090,00
	Bara bağlantı (uzaklık arttırıcı) 3k	1	0 262 48	3.580,00
	Bara bağlantı (uzaklık arttırıcı) 4k	1	0 262 49	5.000,00
	Arka terminal giriş çıkış döner tip 3k	1	0 263 50	9.160,00
	Arka terminal giriş çıkış döner tip 4k	1	0 263 51	11.600,00
	Arka terminal giriş çıkış düz terminal 3k	1	0 263 52	13.700,00
	Arka terminal giriş çıkış düz terminal 4k	1	0 263 53	15.600,00
	Terminal koruma kapağı IP20 3k	1	4 222 34	1.300,00
Terminal koruma kapağı IP20 4k	1	4 222 35	1.730,00	

DPX³ 1600 kompakt şalterler

800-1600 A'e kadar

DPX³ 1600 KOMPAKT ŞALTER



4 222 52

Termik Manyetik için:

Termik ayar sahası Ir: (0,8-1)xln

Manyetik ayar sahası li: (5-10)xln

Elektronik S1 koruma:

Termik ayar sahası Ir: (0,4-1)xln

Manyetik ayar sahası lsd: (1,5-10)xlr

kA	In (A)	Amb.	Termik manyetik şalter				Elektronik S1 Versiyon			
			3 kutup		4 kutup		3 kutup		4 kutup	
			Ref.	₺/Ad.	Ref.	₺/Ad.	Ref.	₺/Ad.	Ref.	₺/Ad.
36	800	1	4 222 52	67.000,00	4 222 57	89.800,00	4 225 40	70.500,00	4 225 46	94.100,00
36	1000	1	4 222 53	78.600,00	4 222 58	105.600,00	4 225 41	81.500,00	4 225 47	110.700,00
36	1250	1	4 222 54	83.000,00	4 222 59	110.700,00	4 225 42	89.200,00	4 225 48	120.600,00
36	1600	1					4 225 43	123.700,00	4 225 49	160.900,00
50	800	1	4 222 64	67.500,00	4 222 69	89.900,00	4 225 52	72.900,00	4 225 58	97.900,00
50	1000	1	4 222 65	81.200,00	4 222 70	110.400,00	4 225 53	86.400,00	4 225 59	115.100,00
50	1250	1	4 222 66	86.300,00	4 222 71	116.600,00	4 225 54	92.700,00	4 225 60	122.700,00
50	1600	1					4 225 55	127.300,00	4 225 61	169.400,00
70	800	1	4 222 76	82.600,00	4 222 81	111.200,00	4 225 64	84.900,00	4 225 70	113.400,00
70	1000	1	4 222 77	98.900,00	4 222 82	132.600,00	4 225 65	101.000,00	4 225 71	134.700,00
70	1250	1	4 222 78	103.100,00	4 222 83	138.100,00	4 225 66	105.900,00	4 225 72	139.900,00
70	1600	1					4 225 67	134.300,00	4 225 73	174.600,00
100	800	1	4 222 88	86.000,00	4 222 93	117.200,00	4 225 76	92.300,00	4 225 82	123.100,00
100	1000	1	4 222 89	105.200,00	4 222 94	140.800,00	4 225 77	105.600,00	4 225 83	142.100,00
100	1250	1	4 222 90	110.400,00	4 222 95	145.500,00	4 225 78	112.400,00	4 225 84	154.900,00



4 223 00

Elektronik S2 koruma:

Termik ayar sahası Ir: (0,4-1)xln

Termik koruma gecikmesi tr: 3-15sn

Manyetik ayar sahası lsd: (1,5-10)xlr

Manyetik koruma gecikmesi tsd: 0-0,5 sn

kA	In (A)	Amb.	Elektronik S2 Versiyon			
			3 kutup		4 kutup	
			Ref.	₺/Ad.	Ref.	₺/Ad.
36	800	1	4 223 00	84.700,00	4 223 06	111.600,00
36	1000	1	4 223 01	91.100,00	4 223 07	123.200,00
36	1250	1	4 223 02	104.400,00	4 223 08	138.100,00
36	1600	1	4 223 03	137.200,00	4 223 09	177.700,00
50	800	1	4 223 12	86.000,00	4 223 18	117.200,00
50	1000	1	4 223 13	94.800,00	4 223 19	127.900,00
50	1250	1	4 223 14	107.900,00	4 223 20	144.700,00
50	1600	1	4 223 15	141.200,00	4 223 21	188.300,00
70	800	1	4 223 24	96.100,00	4 223 30	130.000,00
70	1000	1	4 223 25	131.700,00	4 223 31	175.100,00
70	1250	1	4 223 26	135.300,00	4 223 32	176.400,00
70	1600	1	4 223 27	152.300,00	4 223 33	196.300,00
100	800	1	4 223 36	106.800,00	4 223 42	142.500,00
100	1000	1	4 223 37	137.000,00	4 223 43	183.700,00
100	1250	1	4 223 38	141.500,00	4 223 44	188.100,00



4 224 23

Elektronik Sg koruma:

Termik ayar sahası Ir: (0,4-1)xln

Termik koruma gecikmesi tr: 3-15sn

Manyetik ayar sahası lsd: (1,5-10)xlr

Manyetik koruma gecikmesi tsd: 0-0,5 sn

Toprak hatası koruması Ig: (0,2-1)xln

Toprak hatası koruma gecikmesi tg: 0,1-1sn

kA	In (A)	Amb.	Elektronik Sg Versiyon			
			3 kutup		4 kutup	
			Ref.	₺/Ad.	Ref.	₺/Ad.
36	800	1	4 223 96	85.500,00	4 224 02	112.800,00
36	1000	1	4 223 97	92.600,00	4 224 03	124.800,00
36	1250	1	4 223 98	105.900,00	4 224 04	141.500,00
36	1600	1	4 223 99	138.000,00	4 224 05	179.100,00
50	800	1	4 224 08	87.500,00	4 224 14	117.900,00
50	1000	1	4 224 09	94.800,00	4 224 15	127.900,00
50	1250	1	4 224 10	108.700,00	4 224 16	145.500,00
50	1600	1	4 224 11	142.900,00	4 224 17	189.700,00
70	800	1	4 224 20	97.900,00	4 224 26	131.700,00
70	1000	1	4 224 21	132.600,00	4 224 27	175.800,00
70	1250	1	4 224 22	135.600,00	4 224 28	177.900,00
70	1600	1	4 224 23	152.700,00	4 224 29	198.900,00
100	800	1	4 224 32	107.400,00	4 224 38	143.300,00
100	1000	1	4 224 33	140.800,00	4 224 39	185.200,00
100	1250	1	4 224 34	141.900,00	4 224 40	189.100,00

DPX³ 1600 donanım ve aksesuarlar

DPX³ 1600 DONANIM VE AKSESUARLAR

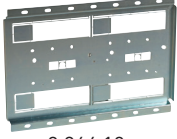

0 264 10

	Açıklama	Amb.	Ref.	₺/Ad.
ENVERSÖR ŞAŞI KAİDESİ	DPX ³ 1600 A şalter için	1	0 264 10	21.200,00
	DPX ³ 1600 A çekmeceli ve soketli tip için	1	0 264 05	33.400,00

	Açıklama	Amb.	Ref.	₺/Ad.
AKSESUAR	Debro-lift mekanizma kurma-ayırma kolu	1	0 265 75	3.270,00
	Yardımcı blok kontakları	1	4 222 30	6.750,00

	Açıklama	Amb.	Ref.	₺/Ad.
MEKANİZMA	Debro lift mekanizması 3K için	1	4 225 93	47.000,00
	Debro lift mekanizması 4K için	1	4 225 94	53.700,00

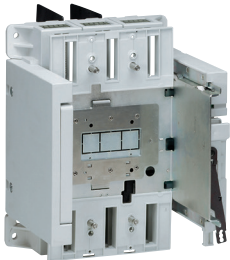

4 225 88 + 4 225 93

ÇEKMECELİ TİP	Açıklama	Amb.	3K		4K	
			Ref.	₺/Ad.	Ref.	₺/Ad.
	Ön terminaller	1	4 225 86	75.600,00	4 225 87	92.000,00
	Arka terminaller	1	4 225 88	80.300,00	4 225 89	98.000,00

KİLİT TERTİBATI DEBRO LİFT İÇİN	Açıklama	Amb.	Düz anahtar		Yıldız anahtar	
			Ref.	₺/Ad.	Ref.	₺/Ad.
	DPX ³ için 1 adet anahtar	1	0 265 76	7.860,00	0 263 48	8.920,00
	Motorlu şalter için 2 anahtar	1	0 265 80	13.000,00	0 265 79	12.500,00

DÖNEN KUMANDA KOLLARI	Açıklama	Amb.	Standart (Gri)		Acil Durum (sarı/kır.)	
			Ref.	₺/Ad.	Ref.	₺/Ad.
	DPX ³ 1600 doğrudan montaj	1	0 262 61	9.800,00		
	Pano kapağına montaj	1	0 262 83	12.100,00	0 262 84	12.200,00



0 262 60



0 262 70

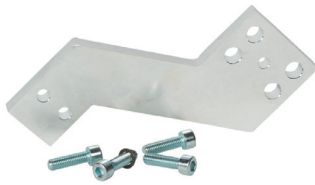

0 262 73

	Açıklama	Amb.	Ref.	₺/Ad.
DÖNEN KUMANDA KOLLARI İÇİN KİLİT	Kilit ve düz anahtar	1	0 262 93	11.400,00
	Kilit ve yıldız anahtar	1	0 262 94	11.400,00
AKSESUARLAR	Yalıtım plakaları	1	0 262 66	402,00
	Bağlantı koruyucu 3 kutup	1	0 262 64	4.990,00
	Bağlantı koruyucu 4 kutup	1	0 262 65	6.060,00
	Kafes uç 2x240 mm ² tek damar kablo için	1	0 262 69	2.130,00
	Kafes uç 4x240 mm ² tek damar kablo için	1	0 262 70	3.380,00
	Kısa terminaller 800-1250A(1K için 2 bara)	1	0 262 67	3.960,00
	Uzun terminaller 1600A (1K için 3 bara)	1	0 262 68	7.260,00
	Bara bağlantı (uzaklık arttırıcı) 3K	1	0 262 73	29.900,00
	Bara bağlantı (uzaklık arttırıcı) 4K	1	0 262 74	38.700,00
	Arka terminal giriş ve çıkış (kısa tip) 3K	1	0 263 80	15.600,00
	Arka terminal giriş ve çıkış (kısa tip) 4K	1	0 263 82	21.800,00
	Arka terminal giriş ve çıkış (uzun tip) 3K	1	0 263 81	35.300,00
	Arka terminal giriş ve çıkış (uzun tip) 4K	1	0 263 83	45.800,00
	Terminal koruma kapağı IP20 3K	1	4 225 90	1.050,00
	Terminal koruma kapağı IP20 4K	1	4 225 91	1.390,00
	Harici nötr	1	4 225 92	9.580,00

DPX³ kompakt şalterler

kaçak akım koruma rölesi ve toroid akım trafoları

KAÇAK AKIM KORUMA RÖLESİ VE TOROİD AKIM TRAFOLARI

Çalışma gerilimi: 230 - 500 V ~

Ayarlanabilen ve mühürlenilen hassasiyet: 0,03 - 0,3 - 1 - 30 A

Ayarlanabilen ve mühürlenilen zaman ayarı: 0 - 0,3 - 1 - 5 sn



0 260 88



0 260 93

	Kesit	I max.	Hassasiyet	Ref.	Amb.	₺/Ad.
Kaçak akım koruma rölesi				0 260 88	1	9.940,00
Toroid akım trafosu	Ø 35 mm	150 A	0.03 - 30 A	0 260 92	1	6.420,00
	Ø 80 mm	400 A	0.03 - 30 A	0 260 93	1	7.400,00
	Ø 110 mm	630 A	0.3 - 30 A	0 260 94	1	8.480,00
	Ø 140 mm	1200 A	0.3 - 30 A	0 260 95	1	10.800,00
	Ø 210 mm	1800 A	0.3 - 30 A	0 260 96	1	18.200,00
Açılabilir Açılabilir	Ø 150 mm	1200 A	0.5 - 30 A	0 260 97	1	26.800,00
	Ø 300 mm	2000 A	1 - 30 A	0 260 98	1	49.200,00



* 1 adet şalter, 1 adet kaçak akım koruma rölesi, 1 adet toroid akım trafosu ve 1 adet açtırma bobini ile (şaltere uygun) kaçak akım koruma sistemi oluşturulur.

DPX³ 630- 1600 İÇİN ELEKTRİKSEL AKSESUARLAR

0 261 44



4 226 81

	Açıklama	Gerilim	Ref.	Amb.	₺/Ad.
Uzaktan kumanda motorları	DPX ³ 630	230 V ~/-	0 261 44	1	46.800,00
	DPX ³ 1600 In≤1250A	230 V ~/-	0 261 23	1	68.200,00
	DPX ³ 1600 In=1600A	230 V ~/-	0 261 27	1	68.200,00
Yardımcı Kontakt (1NA+1NK)	Tüm DPX ³ 'ler	230 V ~	4 210 11	1	1.490,00
Açtırma bobini	DPX ³ 630-1600	110 V ~/-	4 222 41	1	2.650,00
	DPX ³ 630-1600	230 V ~/-	4 222 42	1	2.650,00
	DPX ³ 630-1600	400 V ~/-	4 222 43	1	2.650,00
Düşük gerilim bobini	DPX ³ 630-1600	110 V ~/-	4 222 47	1	4.680,00
	DPX ³ 630-1600	230 V ~/-	4 222 48	1	4.680,00
	DPX ³ 630-1600	400 V ~/-	4 222 49	1	4.680,00
Düşük gerilim bobini için gecikme modülü	Geçikme modülü	230 V AC	0 261 90	1	6.660,00
	Geçikme modülü	400 V AC	0 261 91	1	11.700,00
	Düşük gerilim modülü DPX ³ 630&1600 için		4 226 23	1	4.950,00
Elektronik Kontrol ünitesi	Standart	110-230V AC	4 226 81	1	43.200,00
	LCD Ekranlı	230 V AC	4 226 82	1	68.200,00
	Trafo	230 V AC/24 V DC	1 466 05	1	3.800,00

DPX³ sadece manyetik korumalı şalterler

16 A'den 1000 A'e kadar

SADECE MANYETİK KORUMALI ŞALTER



4 207 13

	3 kutup				
	Icu (kA)	In(A)	Ref.	Amb.	₺/Ad.
DPX ³ 160	16	25	4 207 11	1	7.120,00
	16	50	4 207 12	1	7.120,00
	16	63	4 207 13	1	7.120,00
	25	25	4 207 15	1	9.400,00
	25	50	4 207 16	1	9.400,00
	25	63	4 207 17	1	9.400,00
DPX ³ 250	36	100	4 207 18	1	11.800,00
	36	160	4 207 19	1	12.400,00
	36	200	4 207 20	1	13.200,00
	36	250	4 207 21	1	13.200,00
	70	100	4 207 22	1	15.600,00
	70	160	4 207 23	1	16.500,00
	70	200	4 207 24	1	18.200,00
	70	250	4 207 25	1	18.200,00

	3 kutup				
	Icu (kA)	In(A)	Ref.	Amb.	₺/Ad.
DPX ³ 630	36	400	4 225 98	1	36.300,00
	36	500	4 225 99	1	38.700,00
	36	630	4 226 00	1	40.200,00
	70	400	4 226 01	1	41.400,00
	70	500	4 226 02	1	45.100,00
	70	630	4 226 03	1	45.600,00
DPX ³ 1600	50	800	4 226 04	1	82.900,00
	50	1000	4 226 05	1	91.100,00
	70	800	4 226 06	1	91.000,00
	70	1000	4 226 07	1	113.000,00



4 kutuplu sadece manyetik korumalı devre kesiciler için bize başvurunuz



DMX³

AÇIK TİP ŞALTERLER İLE ETKİN KORUMA



630 A'den 6300 A'e kadar dört farklı kasa boyutuyla DMX³, yüksek koruma kapasitesi ve kompakt tasarımı bir arada sunuyor. LCD ekranlı koruma ünitesiyle kullanımı daha da kolaylaşan DMX³ serisi, 100 kA'e kadar kesme kapasitesiyle panonuzda görev almaya hazır.

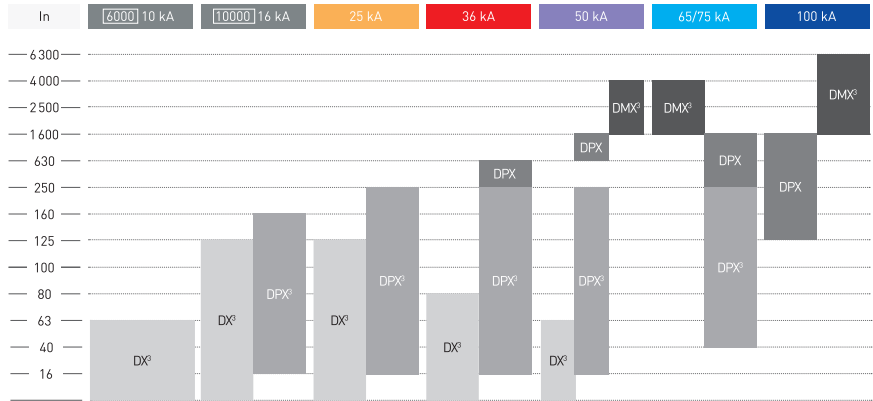

DMX-SP açık tip şalterler

Aile: E

DMX-SP AÇIK TİP ŞALTERLER



6 695 76



6 695 36

	Icu (kA)	In (A)	3 kutup			4 kutup		
			Ref.	Amb.	₺/Ad.	Ref.	Amb.	₺/Ad.
Sabit tip	50	630	6 695 24	1	107.700,00	6 695 30	1	129.100,00
	50	800	6 695 25	1	108.300,00	6 695 31	1	129.800,00
	50	1000	6 695 26	1	114.400,00	6 695 32	1	137.400,00
	50	1250	6 695 27	1	117.700,00	6 695 33	1	140.900,00
	50	1600	6 695 28	1	123.900,00	6 695 34	1	148.600,00
	50	2000	6 695 29	1	145.500,00	6 695 35	1	174.500,00
	50	2500	6 695 76	1	171.800,00	6 695 77	1	205.800,00
Çekmeceli tip*	50	630	6 695 36	1	101.100,00	6 695 42	1	118.100,00
	50	800	6 695 37	1	103.700,00	6 695 43	1	121.000,00
	50	1000	6 695 38	1	113.200,00	6 695 44	1	131.900,00
	50	1250	6 695 39	1	115.800,00	6 695 45	1	135.500,00
	50	1600	6 695 40	1	124.200,00	6 695 46	1	146.000,00
	50	2000	6 695 41	1	139.500,00	6 695 47	1	163.800,00
	50	2500	6 695 78	1	149.400,00	6 695 79	1	176.000,00

	3 kutup			4 kutup		
	Ref.	Amb.	₺/Ad.	Ref.	Amb.	₺/Ad.
Çekmece kasası	6 696 10	1	69.300,00	6 696 11	1	83.900,00

ELEKTRONİK KORUMA ÜNİTESİ



0 281 65



0 281 67

	Açıklama	Ref.	Amb.	₺/Ad.
Koruma ünitesi	MP4 LSI	0 281 65	1	29.600,00
	MP2 LSI	0 281 67	1	25.700,00
	MP2 LSI G	0 281 68	1	26.200,00



* Çekmeceli açık tip devre kesicileri tamamlamak için 3 kutup için 669610 referanslı ve 4 kutup için 669611 referanslı çekmece kasalarını seçiniz. DMX-SP açık tip şalterler mutlaka 0 281 67 veya 0281 68 referanslı elektronik koruma ünitelerinden biriyle birlikte sipariş edilmelidir.

KONTROL ve SİNYAL YARDIMCI AKSESUARLARI



0 281 39



0 281 34



0 281 23

	Gerilim	Ref.	Amb.	₺/Ad.
AÇTIRMA BOBİNİ	24V ~/=	0 281 31	1	5.070,00
	48V ~/=	0 281 32	1	5.070,00
	230V ~/=	0 281 34	1	5.070,00
	415V ~/=	0 281 35	1	5.070,00
DÜŞÜK GERİLİM BOBİNİ	24V ~/=	0 281 36	1	8.010,00
	48V ~/=	0 281 37	1	8.010,00
	230V ~/=	0 281 39	1	8.010,00
	415V ~/=	0 281 40	1	8.010,00
DÜŞÜK GERİLİM BOBİNİ İÇİN GECİKME MODÜLÜ	230V ~/=	0 288 63	1	7.820,00
MOTOR MEKANİZMASI	24V ~/=	0 281 20	1	15.900,00
	48V ~/=	0 281 21	1	15.900,00
	230V ~/=	0 281 23	1	15.900,00
	415V ~/=	0 281 24	1	15.900,00
KAPAMA BOBİNİ	24V ~/=	0 281 26	1	5.070,00
	48V ~/=	0 281 27	1	5.070,00
	230V ~/=	0 281 29	1	5.070,00
	415V ~/=	0 281 30	1	5.070,00

DMX-SP açık tip şalterler

Aile: E

AKSESUARLAR

Açıklama	Ref.	Amb.	₺/Ad.
Harici nötr	6 696 05	1	8.720,00
Yay kurulu kapamaya hazır kontak	0 281 74	1	2.290,00
Test pozisyonu için güvenlik butonu	0 281 87	1	5.950,00

KİLİTLEME AKSESUARLARI



0 281 78

Açıklama	Ref.	Amb.	₺/Ad.
Ronis kilit "açık pozisyonda kilitleme" + anahtar	0 281 78	1	12.700,00
Profalux kilit "açık pozisyonda kilitleme" + anahtar	0 281 81	1	13.600,00
Ronis kilit "açık pozisyonda kilitleme" + A tipi anahtar	0 281 79	1	13.600,00
Ronis kilit "açık pozisyonda kilitleme" + B tipi anahtar	0 281 80	1	12.700,00
Çekmece dışarıda pozisyonu kilitleme Profalux	0 281 82	1	12.700,00
Çekmece dışarıda pozisyonu kilitleme Ronis	0 281 83	1	12.700,00



0 289 20

	Açıklama	Ref.	Amb.	₺/Ad.
MEKANİK KİLİTLEME KİTİ	Mekanik kilit (DMX-SP için)	0 281 90	1	10.800,00
	Tip 1 (2600 mm)	0 289 20	1	8.430,00
	Tip 2 (3000 mm)	0 289 21	1	8.950,00
	Tip 3 (3600 mm)	0 289 22	1	11.900,00
	Tip 4 (4000 mm)	0 289 23	1	12.200,00
	Tip 5 (4600 mm)	0 289 24	1	14.200,00
ELEKTRONİK KONTROL ÜNİTESİ	Standart 110-230V AC	4 226 81	1	43.200,00
	LCD Ekranlı 230V AC	4 226 82	1	68.200,00
	Trafo 230C AC/24V DC	1 466 05	1	3.800,00



4 226 81

	Tip	Açıklama	3 kutup			4 kutup		
			Ref.	Amb.	₺/Ad.	Ref.	Amb.	₺/Ad.
ARKA KONTAKLAR	Sabit	Düz Arka Kontaklar	0 288 84	1	14.700,00	0 288 85	1	20.100,00
	Çekmeceli	Çevrilebilir Arka Kon.	0 288 96	1	11.900,00	0 288 97	1	15.200,00
MESAFE ARTTIRICI KONTAKLAR	Sabit	Düz Arka Kontaklar	0 288 86	1	20.500,00	0 288 87	1	31.100,00
		Dikey Arka Kontaklar	0 288 88	1	30.400,00	0 288 89	1	40.200,00
		Yatay Arka Kontaklar	0 288 90	1	23.800,00	0 288 91	1	31.800,00
YALITIM PLAKASI	Sabit		6 696 00	1	2.280,00	6 696 01	1	2.910,00
	Çekmeceli		6 696 02	1	3.920,00	6 696 03	1	4.640,00



Mekanik kilit kablosu ve enversör sistemleri hakkında daha fazla detay için lütfen bize danışınız

DMX³ açık tip şalterler

800 A'den 6300 A'e kadar

DMX³ AÇIK TİP ŞALTER

Yardımcı kontaklar ve arka kutuplar (sabit tip için yatay, çekmeceli tip için düz) ile donatılmıştır.



0 287 56 + 0 288 02



0 287 74 + 0 288 02



0 286 36 + 0 288 02

	Icu (kA)	In (A)	3 kutup			4 kutup			
			Ref.	Amb.	₺/Ad.	Ref.	Amb.	₺/Ad.	
Sabit Tip	DMX ³ -N 2500 Kasa 1	50	800	0 286 21	1	160.800,00	0 286 31	1	205.700,00
		50	1000	0 286 22	1	165.000,00	0 286 32	1	217.600,00
		50	1250	0 286 23	1	171.300,00	0 286 33	1	220.400,00
		50	1600	0 286 24	1	176.700,00	0 286 34	1	223.900,00
		50	2000	0 286 25	1	189.700,00	0 286 35	1	244.500,00
		50	2500	0 286 26	1	227.500,00	0 286 36	1	288.700,00
	DMX ³ -H 2500 Kasa 1	65	800	0 286 41	1	185.400,00	0 286 51	1	240.800,00
		65	1000	0 286 42	1	191.700,00	0 286 52	1	245.300,00
		65	1250	0 286 43	1	197.400,00	0 286 53	1	249.800,00
		65	1600	0 286 44	1	203.600,00	0 286 54	1	260.300,00
		65	2000	0 286 45	1	211.000,00	0 286 55	1	266.300,00
		65	2500	0 286 46	1	247.300,00	0 286 56	1	312.500,00
	DMX ³ -L 2500 Kasa 2	100	800	0 286 61	1	240.800,00	0 286 71	1	322.600,00
		100	1000	0 286 62	1	245.300,00	0 286 72	1	326.700,00
		100	1250	0 286 63	1	249.800,00	0 286 73	1	337.900,00
		100	1600	0 286 64	1	260.300,00	0 286 74	1	347.200,00
		100	2000	0 286 65	1	277.200,00	0 286 75	1	373.400,00
		100	2500	0 286 66	1	315.600,00	0 286 76	1	423.700,00
DMX ³ -N 4000 Kasa 2	50	3200	0 286 27	1	274.300,00	0 286 37	1	359.600,00	
	50	4000	0 286 28	1	358.400,00	0 286 38	1	479.000,00	
DMX ³ -H 4000 Kasa 2	65	3200	0 286 47	1	312.800,00	0 286 57	1	409.300,00	
	65	4000	0 286 48	1	413.600,00	0 286 58	1	482.100,00	
DMX ³ -L 4000 Kasa 2	100	3200	0 286 67	1	410.800,00	0 286 77	1	554.600,00	
	100	4000	0 286 68	1	482.100,00	0 286 78	1	645.700,00	
DMX ³ -L 6300 Kasa 3	100	5000	0 289 50	1	590.700,00	0 289 60	1	781.500,00	
	100	6300	0 289 51	1	805.000,00	0 289 61	1	1.063.800,00	
Çekmeceli Tip	DMX ³ -N 2500 Kasa 1	50	800	0 287 21	1	252.000,00	0 287 31	1	313.900,00
		50	1000	0 287 22	1	256.400,00	0 287 32	1	320.200,00
		50	1250	0 287 23	1	260.000,00	0 287 33	1	322.600,00
		50	1600	0 287 24	1	261.700,00	0 287 34	1	326.700,00
		50	2000	0 287 25	1	271.800,00	0 287 35	1	336.600,00
		50	2500	0 287 26	1	284.400,00	0 287 36	1	370.200,00
	DMX ³ -H 2500 Kasa 1	65	800	0 287 41	1	258.300,00	0 287 51	1	340.400,00
		65	1000	0 287 42	1	261.100,00	0 287 52	1	342.300,00
		65	1250	0 287 43	1	264.800,00	0 287 53	1	350.700,00
		65	1600	0 287 44	1	269.000,00	0 287 54	1	353.000,00
		65	2000	0 287 45	1	278.800,00	0 287 55	1	360.500,00
		65	2500	0 287 46	1	309.700,00	0 287 56	1	401.600,00
DMX ³ -L 2500 Kasa 2	100	800	0 287 61	1	357.900,00	0 287 71	1	454.200,00	
	100	1000	0 287 62	1	359.800,00	0 287 72	1	460.400,00	
	100	1250	0 287 63	1	365.200,00	0 287 73	1	468.300,00	
	100	1600	0 287 64	1	369.100,00	0 287 74	1	472.700,00	
	100	2000	0 287 65	1	389.500,00	0 287 75	1	497.600,00	
	100	2500	0 287 66	1	416.100,00	0 287 76	1	537.500,00	
DMX ³ -N 4000 Kasa 2	50	3200	0 287 27	1	382.800,00	0 287 37	1	484.000,00	
	50	4000	0 287 28	1	454.800,00	0 287 38	1	586.800,00	
DMX ³ -H 4000 Kasa 2	65	3200	0 287 47	1	418.400,00	0 287 57	1	531.100,00	
	65	4000	0 287 48	1	500.500,00	0 287 58	1	622.200,00	
DMX ³ -L 4000 Kasa 2	100	3200	0 287 67	1	499.100,00	0 287 77	1	651.000,00	
	100	4000	0 287 68	1	555.000,00	0 287 78	1	723.700,00	
DMX ³ -L 6300 Kasa 3	100	5000	0 289 52	1	890.200,00	0 289 62	1	1.194.900,00	
	100	6300	0 289 53	1	1.102.500,00	0 289 63	1	1.472.700,00	



DMX³ açık tip şalterler mutlaka
0 288 01 - 0 288 02 - 0 288 03 - 0 288 04 referanslı
elektronik koruma ünitelerinden biriyle birlikte sipariş edilmelidir.

DMX³ açık tip şalterler elektronik koruma üniteleri ve yardımcı aksesuarlar

ELEKTRONİK KORUMA ÜNİTESİ



	Açıklama	Ref.	Amb.	₺/Ad.
LCD EKРАНLI KORUMA ÜNİTESİ	MP4 LSI	0 288 01	1	30.300,00
	MP4 LSIg	0 288 02	1	35.000,00
	MP6 LSI	0 288 03	1	109.100,00
	MP6 LSIg	0 288 04	1	110.800,00
	Sadece manyetik koruma ünitesi	0 288 08	1	3.010,00
AKSESUARLAR	Haberleşme opsiyonu	0 288 05	1	4.150,00
	12 V DC Harici güç kaynağı	0 288 06	1	24.000,00
	Harici nötr (Kasa 1 ve 2)	0 288 11*	1	63.300,00
	Harici nötr (Kasa 3)	0 288 10*	1	17.800,00
	Programlanabilir modül çıkışı	0 288 12	1	26.100,00
	Çekmeceli şalter konum kontağı	0 288 13	1	9.010,00

* 3 kutuplu şalterlerde MP4 LSIg koruma ünitesi tercih edilmesi durumunda 0 288 10 veya 0 288 11 referanslı ürünler kullanılmalıdır.

KONTROL ve SİNYAL YARDIMCI AKSESUARLARI

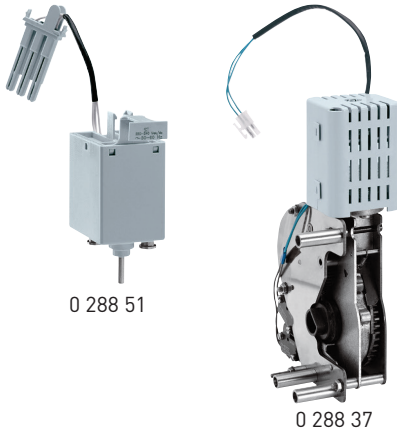

	Gerilim	Ref.	Amb.	₺/Ad.
AÇTIRMA BOBİNİ	24 V ~/=	0 288 48	1	11.600,00
	48 V ~/=	0 288 49	1	11.600,00
	230 V ~/=	0 288 51	1	11.600,00
	415 V ~/=	0 288 52	1	11.600,00
DÜŞÜK GERİLİM BOBİNİ	24 V ~/=	0 288 55	1	11.800,00
	48 V ~/=	0 288 56	1	11.800,00
	230 V ~/=	0 288 58	1	11.800,00
	415 V ~/=	0 288 59	1	11.800,00
DÜŞÜK GER. BOB. İÇİN GECİKME MODÜLÜ	230 V ~/=	0 288 63	1	7.820,00
MOTOR	24 V ~/=	0 288 34	1	29.400,00
	48 V ~/=	0 288 35	1	29.400,00
	230 V ~/=	0 288 37	1	29.400,00
	415 V ~/=	0 288 38	1	29.400,00
KAPAMA BOBİNİ	24 V ~/=	0 288 41	1	11.600,00
	48 V ~/=	0 288 42	1	11.600,00
	230 V ~/=	0 288 44	1	11.600,00
	415 V ~/=	0 288 45	1	11.600,00
BOBİNLER İÇİN SİNYAL KONTAĞI		0 288 16	1	1.850,00

ENVERSÖR SİSTEM EKİPMANLARI

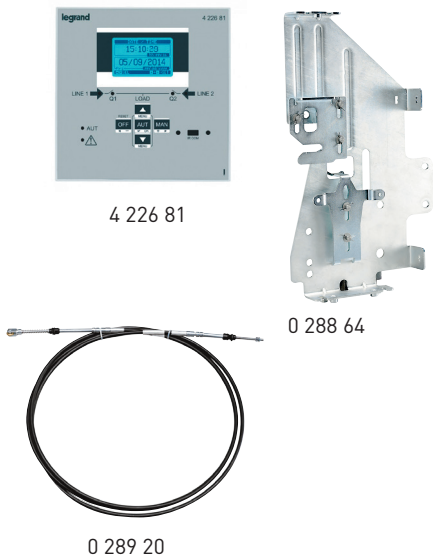

	Açıklama	Ref.	Amb.	₺/Ad.
MEKANİK KİLİTLEME KİTİ	DMX ³ Kasa 1	0 288 64	1	16.000,00
	DMX ³ Kasa 2	0 288 65	1	16.000,00
	DMX ³ Kasa 3	0 288 66	1	16.700,00
MEKANİK KİLİTLEME KABLOSU	Tip 1 (2600 mm)	0 289 20	1	8.430,00
	Tip 2 (3000 mm)	0 289 21	1	8.950,00
	Tip 3 (3600 mm)	0 289 22	1	11.900,00
	Tip 4 (4000 mm)	0 289 23	1	12.200,00
	Tip 5 (4600 mm)	0 289 24	1	14.200,00
	Tip 6 (5600 mm)	0 289 25	1	14.500,00
Elektronik Kontrol Ünitesi	Standart 110-230V AC	4 226 81	1	43.200,00
	LCD Ekranlı 230 V AC	4 226 82	1	68.200,00
	Trafo 230V AC/24V DC	1 466 05	1	3.800,00



Mekanik kilit kablosu ve enversör sistemleri hakkında daha fazla detay için lütfen bize danışınız

DMX³ açık tip şalter dönüştürme ekipmanları ve aksesuarları

ARKA KONTAKLAR



0 288 94

Tip	Kasa	Açıklama	3 kutup			4 kutup		
			Ref.	Amb.	₺/Ad.	Ref.	Amb.	₺/Ad.
ARKA KONTAKLAR	Kasa 1	Sabit	0 288 84	1	14.700,00	0 288 85	1	20.100,00
		Çekmeceli	0 288 82	1	12.400,00	0 288 83	1	15.900,00
	Kasa 2-Kasa 3	Sabit	0 288 92	1	21.700,00	0 288 93	1	28.500,00
		Çekmeceli	0 288 94	1	22.900,00	0 288 95	1	31.100,00
MESAFE ARTTIRICI KONTAKLAR	Kasa 1	Sabit	0 288 86	1	20.500,00	0 288 87	1	31.100,00
		Dikey Arka Kontaklar	0 288 88	1	30.400,00	0 288 89	1	40.200,00
		Yatay Arka Kontaklar	0 288 90	1	23.800,00	0 288 91	1	31.800,00

Bir adet sabit tip şalter için mesafe artırıcı kontaklar şalterin yatay arka kontakları üzerine monte edilebilir.

SABİT TİP ŞALTERİ ÇEKMECELİ TİPE DÖNÜŞTÜRME EKİPMANLARI

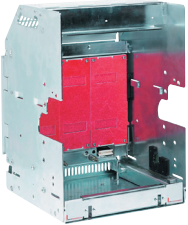

0 289 02

Açıklama	Ref.	Amb.	₺/Ad.	3 kutup			4 kutup		
				Ref.	Amb.	₺/Ad.	Ref.	Amb.	₺/Ad.
ÇEKMECE KAİDESİ	DMX ³ Kasa 1	0 289 02	1	84.300,00	0 289 03	1	112.600,00		
	DMX ³ Kasa 2	0 289 04	1	136.700,00	0 289 05	1	172.000,00		
	DMX ³ Kasa 3	0 289 13	1	294.000,00	0 289 14	1	389.000,00		
ÇEKMECE DÖNÜŞTÜRME SETİ	DMX ³ Kasa 1	0 289 09	1	41.200,00	0 289 10	1	44.100,00		
	DMX ³ Kasa 2	0 289 11	1	43.900,00	0 289 12	1	46.200,00		
	DMX ³ Kasa 3	0 289 15	1	70.200,00	0 289 16	1	81.800,00		

AKSESUARLAR

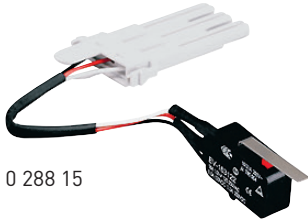

0 288 15

Açıklama	Ref.	Amb.	₺/Ad.
Çekmeceye yanlış şalterin takılması önleyen aksesuar	0 288 25	1	7.070,00
Sayıcı	0 288 23	1	7.960,00
Yay kurulu kapamaya hazır kontak	0 288 14	1	6.930,00
İlave Sinyalizasyon Kontakları	0 288 15	1	1.910,00
Kapı contası IP40	0 288 22	1	2.400,00
Kaldırma Plakası	0 288 79	1	9.470,00

KİLİTLEME AKSESUARLARI

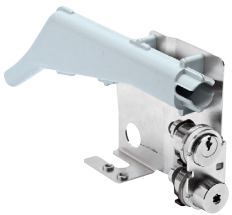

0 288 32 + 0 288 33

Açıklama	Ref.	Amb.	₺/Ad.
Profalux kilit "Açık pozisyonda kilitleme"	0 288 30	1	8.530,00
Ronis kilit "Açık pozisyonda kilitleme"	0 288 31	1	8.530,00
Ronis ve Profalux kilitler için kaide	0 288 28	1	3.360,00
Profalux kilit "Devre dışı pozisyonda kilitleme"	0 288 32	1	9.800,00
Ronis kilit "Devre dışı pozisyonda kilitleme"	0 288 33	1	10.300,00
DMX ³ ön kapak kilidi	0 288 20	1	11.200,00
Sabit tip için asma kilit aparatı "Açık poz."	0 288 21	1	2.290,00
Çekmeceli şalter güvenlik kapağı kilidi	0 288 26	1	2.050,00

MPX³
MOTOR KORUMA
ŞALTERİ

CTX³
KONTAKTÖRLER

RTX³
TERMİK RÖLELER

MOTOR KORUMA VE KONTROL İÇİN KESİN PERFORMANS.

İklimlendirme, pompalar, kompresörler, taşıma bantları ve tesislere hayat veren tüm elektrik motorları... Legrand'ın sunduğu yeni motor koruma şalterleri, kontaktör ve termik röleleriyle tamamı koruma altında. 100A'e kadar koruma

sağlayan yeni koruma ürünleri yüksek verimlilik ve performansı daha da kompakt boyutlarda, zengin aksesuar seçenekleriyle bir arada sunuyor. Yeni MPX³, CTX³ ve RTX³'le artık kontrol sizde, sisteminiz Legrand güvencesinde.



MPX³ motor koruma şalteri

termik manyetik korumalı

MPX³ MOTOR KORUMA ŞALTERİ (TERMİK VE MANYETİK KORUMALI)



4 173 00

MPX³ 32S

In (A)	Ayar sahası	Ref.	Icu(kA)	Amb.	₺/Ad.
0.16	0.1 - 0.16	4 173 00	100	1	3.290,00
0.25	0.16 - 0.25	4 173 01	100	1	3.290,00
0.4	0.25 - 0.4	4 173 02	100	1	3.290,00
0.63	0.4 - 0.63	4 173 03	100	1	3.290,00
1	0.63 - 1	4 173 04	100	1	3.290,00
1.6	1 - 1.6	4 173 05	100	1	3.290,00
2.5	1.6 - 2.5	4 173 06	100	1	3.290,00
4	2.5 - 4	4 173 07	100	1	3.290,00
6	4 - 6	4 173 08	100	1	3.290,00
8	5 - 8	4 173 09	100	1	3.360,00
10	6 - 10	4 173 10	50	1	3.360,00
13	9 - 13	4 173 11	50	1	3.360,00
17	11 - 17	4 173 12	20	1	3.480,00
22	14 - 22	4 173 13	15	1	3.550,00
26	18 - 26	4 173 14	15	1	3.550,00
32	22 - 32	4 173 15	15	1	3.640,00

* Tüm referanslar mandal butonludur.

Raya montaja uygundur



4 173 60

MPX³ 63H

In (A)	Ayar sahası	Ref.	Icu(kA)	Amb.	₺/Ad.
10	6 - 10	4 173 60	100	1	9.400,00
13	9 - 13	4 173 61	100	1	9.400,00
17	11 - 17	4 173 62	50	1	9.400,00
22	14 - 22	4 173 63	50	1	9.400,00
26	18 - 26	4 173 64	50	1	9.400,00
32	22 - 32	4 173 65	50	1	9.640,00
40	28 - 40	4 173 66	50	1	9.640,00
50	34 - 50	4 173 67	50	1	9.640,00
63	45 - 63	4 173 68	50	1	9.640,00

* Tüm referanslar döner kolu butonludur.

Raya ve plakaya montaja uygundur

MPX³ 32H

In (A)	Ayar sahası	Ref.	Icu(kA)	Amb.	₺/Ad.
0.16	0.1 - 0.16	4 173 20	100	1	3.900,00
0.25	0.16 - 0.25	4 173 21	100	1	3.900,00
0.4	0.25 - 0.4	4 173 22	100	1	3.900,00
0.63	0.4 - 0.63	4 173 23	100	1	3.900,00
1	0.63 - 1	4 173 24	100	1	3.900,00
1.6	1 - 1.6	4 173 25	100	1	3.900,00
2.5	1.6 - 2.5	4 173 26	100	1	3.900,00
4	2.5 - 4	4 173 27	100	1	3.900,00
6	4 - 6	4 173 28	100	1	3.900,00
8	5 - 8	4 173 29	100	1	3.930,00
10	6 - 10	4 173 30	100	1	3.930,00
13	9 - 13	4 173 31	100	1	3.930,00
17	11 - 17	4 173 32	50	1	4.040,00
22	14 - 22	4 173 33	50	1	4.110,00
26	18 - 26	4 173 34	50	1	4.110,00
32	22 - 32	4 173 35	50	1	4.380,00

* Tüm referanslar döner kolu butonludur.

Raya montaja uygundur

MPX³ 100H

In (A)	Ayar sahası	Ref.	Icu(kA)	Amb.	₺/Ad.
17	11 - 17	4 173 70	100	1	18.300,00
22	14 - 22	4 173 71	100	1	18.300,00
26	18 - 26	4 173 72	100	1	18.300,00
32	22 - 32	4 173 73	100	1	18.300,00
40	28 - 40	4 173 74	100	1	18.300,00
50	34 - 50	4 173 75	100	1	18.300,00
63	45 - 63	4 173 76	100	1	18.300,00
75	55 - 75	4 173 77	75	1	18.600,00
90	70 - 90	4 173 78	75	1	18.600,00
100	80 - 100	4 173 79	75	1	18.600,00

* Tüm referanslar döner kolu butonludur.

Raya ve plakaya montaja uygundur

MPX³ MOTOR KORUMA ŞALTER (SADECE MANYETİK KORUMALI)



4 173 48

MPX³ 32MA

In (A)	Ref.	Icu(kA)	Amb.	₺/Ad.
0.16	4 173 40	100	1	3.550,00
0.25	4 173 41	100	1	3.550,00
0.4	4 173 42	100	1	3.730,00
0.63	4 173 43	100	1	3.730,00
1	4 173 44	100	1	3.730,00
1.6	4 173 45	100	1	3.730,00
2.5	4 173 46	100	1	3.730,00
4	4 173 47	100	1	3.730,00
6	4 173 48	100	1	3.730,00
8	4 173 49	100	1	3.730,00
10	4 173 50	100	1	3.900,00
13	4 173 51	100	1	3.900,00
17	4 173 52	50	1	4.000,00
22	4 173 53	50	1	4.000,00
26	4 173 54	50	1	4.000,00
32	4 173 55	50	1	4.350,00

* Tüm referanslar döner kolu butonludur.

Raya montaja uygundur

MPX³ motor koruma şalteri aksesuarlar

MPX³ MOTOR KORUMA ŞALTERİ AKSESUARLARI

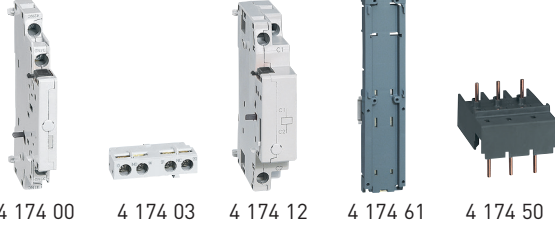

	Açıklama	Ref.	Amb.	₺/Ad.
MPX ³ VE CTX ³ BİRLEŞTİRME KİTİ	MPX ³ 32S ve CTX ³ mini AC	4 174 40	2	577,00
	MPX ³ 32S ve CTX ³ mini DC	4 174 41	2	577,00
	MPX ³ 32H/32MA ve CTX ³ mini AC	4 174 42	2	577,00
	MPX ³ 32H/32MA ve CTX ³ mini DC	4 174 43	2	577,00
	MPX ³ 32S ve CTX ³ 22 AC	4 174 48	2	615,00
	MPX ³ 32S ve CTX ³ 22 DC	4 174 49	2	615,00
	MPX ³ 32H/32MA ve CTX ³ 22 AC	4 174 50	2	615,00
	MPX ³ 32H/32MA ve CTX ³ 22 DC	4 174 51	2	615,00
	MPX ³ 32S ve CTX ³ 40 AC	4 174 52	2	774,00
	MPX ³ 32S ve CTX ³ 40 DC	4 174 53	2	774,00
	MPX ³ 32H/32MA ve CTX ³ 40 AC	4 174 54	2	774,00
	MPX ³ 32H/32MA ve CTX ³ 40 DC	4 174 55	2	774,00

	Açıklama	Ref.	Amb.	₺/Ad.
YARDIMCI KONTAKLAR	Yana montaj 1NA+1NK	4 174 00	2	964,00
	Yana montaj 2NA	4 174 01	2	964,00
	Yana montaj 2NK	4 174 02	2	964,00
	Öne montaj 1NA+1NK	4 174 03	10	964,00
	Öne montaj 2NA	4 174 04	10	964,00
	Öne montaj 2NK	4 174 05	10	964,00
HATA KONTAĞI (1NA+1NK)	MPX ³ 32	4 174 06	1	1.460,00
	MPX ³ 63 ve 100	4 174 08	2	1.450,00
ALARM KONTAĞI	Manyetik açtırma 1NA+1NK	4 174 07	1	1.460,00
	24 V 50 Hz	4 174 10	1	1.980,00
	110 V 50 Hz	4 174 11	1	1.980,00
	230 V 50 Hz	4 174 12	1	1.980,00
AÇTIRMA BOBİNİ	400 V 50 Hz	4 174 13	1	1.980,00
	Yana montaj 2NK	4 174 20*	1	1.980,00
	Öne montaj 1NA+1NK	4 174 21*	1	1.980,00
	Öne montaj 2NA	4 174 22*	1	1.980,00
DÜŞÜK GERİLİM BOBİNİ	Öne montaj 2NK	4 174 23*	1	1.980,00
	Yana montaj 2NK	4 174 30**	1	2.320,00
	Öne montaj 1NA+1NK	4 174 31**	1	2.320,00
DÜŞÜK GERİLİM BOBİNİ	Öne montaj 2NA	4 174 32**	1	2.320,00
	Öne montaj 2NK	4 174 33**	1	2.320,00
	AYAR MÜHÜRLEME KAPAĞI	Tüm MPX ³ için	4 174 79	400

* Yardımcı kontak olmadan temin edilir.

** 2NA kontak ile birlikte gelir. MPX³ 32S'e takılamaz.

	Açıklama	Ref.	Amb.	₺/Ad.
MONTAJ PLAKASI	MPX ³ 32S/32H/32MA	4 174 60	1	697,00
	MPX ³ 63H	4 174 61	1	1.300,00
	MPX ³ 100H	4 174 62	1	1.580,00

*CTX³ kontaktörler ile birleştirmek için kullanılır.

	Açıklama	Ref.	Amb.	₺/Ad.
PANO KAPAĞINA MONTAJ DÖNER KOL	MPX ³ 32H ve 32MA için	4 174 63	1	2.650,00
	MPX ³ 63H	4 174 64	1	2.650,00
	MPX ³ 100H	4 174 65	1	2.650,00

BESLEME BARASI

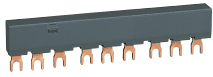

4 174 73

	Açıklama	Ref.	Amb.	₺/Ad.
MPX ³ 32S 32H VE 32MA	2 cihaz	4 174 71	1	652,00
	3 cihaz	4 174 73	1	1.800,00
	4 cihaz	4 174 75	1	2.460,00
	5 cihaz	4 174 76	1	3.080,00
	Faz barası için besleyici	4 174 77	1	1.520,00
MPX ³ 63H	2 cihaz	4 174 72	1	1.360,00
	3 cihaz	4 174 74	1	2.020,00

IP65 PANO



4 174 81

Açıklama	Ref.	Amb.	₺/Ad.
Sarı kırmızı döner kol ile	4 174 80*	1	3.520,00
Siyah döner kol ile	4 174 81*	1	2.150,00

MPX³ 32H, 32H veya 32MA serisi motor koruma şalterleri içindir.

CTX³ 3 kutup güç kontaktörleri

3 KUTUP KONTAKTÖRLER



	Anma gücü (kW) 380/400V	In (A) AC3	Dahili kontak	Kumanda gerilimi	Ref.	Amb.	₺/Ad.
CTX ³ 22	4	9	1NA+1NK	24V ~	4 160 80	1	1.240,00
	4	9	1NA+1NK	24V =	4 160 81	1	1.960,00
	4	9	1NA+1NK	230V ~	4 160 86	1	1.240,00
	5.5	12	1NA+1NK	24V ~	4 160 90	1	1.360,00
	5.5	12	1NA+1NK	24V =	4 160 91	1	2.060,00
	5.5	12	1NA+1NK	230V ~	4 160 96	1	1.360,00
	7.5	18	1NA+1NK	24V ~	4 161 00	1	1.680,00
	7.5	18	1NA+1NK	24V =	4 161 01	1	2.770,00
	7.5	18	1NA+1NK	230V ~	4 161 06	1	1.680,00
	11	22	1NA+1NK	24V ~	4 161 10	1	2.240,00
	11	22	1NA+1NK	24V =	4 161 11	1	3.240,00
11	22	1NA+1NK	230V ~	4 161 16	1	2.240,00	
CTX ³ 40	15	32	2NA+2NK	24V ~	4 161 20	1	3.390,00
	15	32	2NA+2NK	24V =	4 161 21	1	4.440,00
	15	32	2NA+2NK	230V ~	4 161 26	1	3.390,00
	18.5	40	2NA+2NK	24V ~	4 161 30	1	4.920,00
	18.5	40	2NA+2NK	24V =	4 161 31	1	5.370,00
18.5	40	2NA+2NK	230V ~	4 161 36	1	4.920,00	
CTX ³ 65	22	50	2NA+2NK	24V ~	4 161 40	1	5.970,00
	22	50	2NA+2NK	24V =	4 161 41	1	7.600,00
	22	50	2NA+2NK	230V ~	4 161 46	1	5.970,00
	30	65	2NA+2NK	24V ~	4 161 60	1	8.280,00
	30	65	2NA+2NK	24V =	4 161 61	1	9.120,00
30	65	2NA+2NK	230V ~	4 161 66	1	8.280,00	
CTX ³ 100	37	75	2NA+2NK	24V ~	4 161 80	1	9.670,00
	37	75	2NA+2NK	24V =	4 161 81	1	10.900,00
	37	75	2NA+2NK	230V ~	4 161 86	1	9.670,00
	45	85	2NA+2NK	24V ~	4 162 00	1	10.200,00
	45	85	2NA+2NK	24V =	4 162 01	1	12.700,00
	45	85	2NA+2NK	230V ~	4 162 06	1	10.200,00
	55	100	2NA+2NK	24V ~	4 162 20	1	13.200,00
	55	100	2NA+2NK	24V =	4 162 21	1	15.800,00
55	100	2NA+2NK	230V ~	4 162 26	1	13.200,00	
CTX ³ 150	60	130	2NA+2NK	24V ~	4 162 40	1	18.700,00
	60	130	2NA+2NK	24V =	4 162 41	1	21.600,00
	60	130	2NA+2NK	100/240V ~/=	4 162 46	1	18.700,00
	75	150	2NA+2NK	24V ~	4 162 60	1	20.300,00
	75	150	2NA+2NK	24V =	4 162 61	1	25.100,00
75	150	2NA+2NK	100/240V ~/=	4 162 66	1	20.300,00	
CTX ³ 225	90	185	2NA+2NK	24V ~/=	4 162 80	1	27.700,00
	90	185	2NA+2NK	100/240V ~/=	4 162 86	1	27.700,00
	132	225	2NA+2NK	24V ~/=	4 162 90	1	32.700,00
CTX ³ 400	132	225	2NA+2NK	100/240V ~/=	4 162 96	1	32.700,00
	147	265	2NA+2NK	100/240V ~/=	4 163 06	1	46.200,00
	160	330	2NA+2NK	100/240V ~/=	4 163 16	1	47.800,00
CTX ³ 800	200	400	2NA+2NK	100/240V ~/=	4 163 26	1	54.900,00
	265	500	2NA+2NK	200/240V ~/=	4 163 36	1	102.300,00
	330	630	2NA+2NK	200/240V ~/=	4 163 46	1	114.000,00
	440	800	2NA+2NK	200/240V ~/=	4 163 56	1	151.100,00

	Boyut	Gerilim	Ref.	Amb.	₺/Ad.
CTX ³ 22		24V AC	4 169 00	1	833,00
		230V AC	4 169 06	1	833,00
CTX ³ 40		24V AC	4 169 20	1	833,00
		24V DC	4 169 21	1	833,00
		230V AC	4 169 26	1	833,00
CTX ³ 65		24V AC	4 169 30	1	1.120,00
		24V DC	4 169 31	1	1.120,00
		230V AC	4 169 36	1	1.120,00
		24V AC	4 169 40	1	1.540,00
CTX ³ 100		24V DC	4 169 41	1	1.540,00
		230V AC	4 169 46	1	1.540,00
		24V AC	4 169 50	1	8.330,00
CTX ³ 150		24V DC	4 169 51	1	8.330,00
		230V AC	4 169 56	1	8.330,00
		24V AC	4 169 60	1	11.200,00
CTX ³ 225		230V AC	4 169 66	1	11.200,00
		230V AC	4 169 76	1	18.400,00
CTX ³ 800		230V AC	4 169 86	1	22.400,00

CTX³ 3 kutup güç kontaktörleri aksesuarlar

CTX³ AKSESUARLAR



4 168 50



4 168 70



4 168 91



4 168 97

	Montaj ve kontak tipi	Açıklama	Ref.	Amb.	₺/Ad.
YARDIMCI KONTAKLAR	Öne montaj 1NA+1NK	CTX ³ 9-150 A (AC3)	4 168 50	20	515,00
	Öne montaj 2NA	CTX ³ 9-150 A (AC3)	4 168 51	20	515,00
	Öne montaj 2NK	CTX ³ 9-150 A (AC3)	4 168 52	20	515,00
	Öne montaj 4NA	CTX ³ 9-150 A (AC3)	4 168 53	10	770,00
	Öne montaj 3NA+1NK	CTX ³ 9-150 A (AC3)	4 168 54	10	770,00
	Öne montaj 2NK+2NA	CTX ³ 9-150 A (AC3)	4 168 55	10	770,00
	Öne montaj 1NA+3NK	CTX ³ 9-150 A (AC3)	4 168 56	10	770,00
	Öne montaj 4NK	CTX ³ 9-150 A (AC3)	4 168 57	10	770,00
	Yan montaj 1NA+1NK	CTX ³ 9-150 A (AC3)	4 168 58	20	515,00
	Yan montaj 1NA+1NK	CTX ³ 185-800 A (AC3)	4 168 59	1	515,00
GECİKME RÖLELERİ	Açmada 24 V ~/=	CTX ³ 22/40/65/100/150	4 168 70	1	4.070,00
	Açmada 230 V ~/=	CTX ³ 22/40/65/100/150	4 168 71	1	4.070,00
	Kapamada 24 V ~/=	CTX ³ 22/40/65/100/150	4 168 72	1	4.070,00
	Kapamada 230 V ~/=	CTX ³ 22/40/65/100/150	4 168 73	1	4.070,00
MEKANİK KİLİT	M. Kilitleme modülleri	CTX ³ 9-150 A (AC3)	4 168 80	1	1.190,00
	M. Kilitleme modülleri	CTX ³ 185-400 A (AC3)	4 168 87	1	3.420,00
	M. Kilitleme modülleri	CTX ³ 500-800 A (AC3)	4 168 88	1	55.900,00
2 ADET 3K KONTAKTÖR İLE 3 KUTUP MOTOR SAĞ-SOL KOMBİNASYON KABLO KİTLERİ	Kablo kitleri	CTX ³ 22	4 168 82	4	1.030,00
	Kablo kitleri	CTX ³ 40	4 168 83	1	1.030,00
	Kablo kitleri	CTX ³ 65	4 168 84	1	1.730,00
	Kablo kitleri	CTX ³ 100	4 168 85	1	2.770,00
DİREK YOL VERİCİ KUTUSU (BOŞ)	Direk yolverici kutusu	Butonsuz	4 168 90*	1	1.920,00
	Direk yolverici kutusu	Butonlu	4 168 91*	1	2.590,00
GERİLİM SÖNÜMLEYİCİ	24-48 V ~/=		4 168 95	10	515,00
	100-125 V ~/=		4 168 96	10	515,00
	200-240 V ~/=		4 168 97	10	515,00
	380-400 V ~		4 168 98	10	515,00
TERMİNAL KAPAKLARI	Terminal kapakları	CTX ³ 225 3K	4 168 42	1	855,00
	Terminal kapakları	CTX ³ 400 3K	4 168 43	1	1.380,00
	Terminal kapakları	CTX ³ 800 3K	4 168 44	1	2.010,00
GÜVENLİK KAPAĞI	Güvenlik ön kapağı	CTX ³ 22/40/65/100/150	4 168 40	150	17,30
	Güvenlik ön kapağı	CTX ³ 225/400/800	4 168 41	150	75,20

 * CTX³ 22 için RTX³ 40 (0,1-22A) ile kullanılabilir.

CTX³ KOMPANZASYON KONTAKTÖRÜ OLUŞTURULMASI



4 168 74

	Montaj ve kontak tipi	Açıklama	Ref.	Amb.	₺/Ad.
CTX ³ KAPASİTÖR ANAHTARLAMA	Anahtarlama üniteleri	CTX ³ 22/40	4 168 74	1	1.640,00
	Anahtarlama üniteleri	CTX ³ 65	4 168 75	1	2.140,00
	Anahtarlama üniteleri	CTX ³ 100	4 168 77	1	2.390,00

CTX³ KOMPANZASYON KONTAKTÖRÜ OLUŞTURMA TABLOSU (IEC 60947-4-1 AC6B)

Kontaktör + Kapasitör anahtarlama ünitesi (ref: 4 168 74 / 75 / 77)

	Kontaktör	Maksimum işletme gücü (kVAR)			Maks. tepe akımı (A)
		220-240V	400-440V	500-550V	
4 168 74	CTX ³ 22	9A	5	9,7	14
	CTX ³ 22	12A	6,7	12,5	18
	CTX ³ 22	18A	8,5	16,7	24
	CTX ³ 22	22A	10	18	26
	CTX ³ 40	32A	15	25	36
	CTX ³ 40	40A	20	33,3	48
4 168 75	CTX ³ 65	50A	20	40	58
	CTX ³ 65	65A	25	45,7	66
4 168 77	CTX ³ 100	75A	29,7	54	78
	CTX ³ 100	85A	35	60	92
	CTX ³ 100	100A	37	62	94

Not: Anahtarlama ünitesi kapalı iken, kapasitör yüklenmeden önce boşaltılmalıdır! (Bağlantı noktalarındaki maksimum artık gerilim ≤ 50V)

KABLO KİTLERİ

 2 adet 3K CTX³ kontaktör ile sağ-sol motor dönüş kombinasyonu oluşturmak için kullanılır.

Kontaktör ailesi	Kablo kiti		Mekanik kilit	
	Ref.	Ağırlık	Ref.	Ağırlık
CTX ³ 22	4 168 82	0,04 kg	-	-
CTX ³ 40	4 168 83	0,05 kg	-	-
CTX ³ 65	4 168 84	0,12 kg	4 168 80	0,06 kg
CTX ³ 100	4 168 85	0,33 kg	-	-
CTX ³ 150	-	-	-	-

RTX³ termik röleCTX³ 3 kutuplu güç kontaktörleri için**CTX³ 3 KUTUP KONTAKTÖRLER İÇİN**

4 166 90



4 167 31



4 167 65

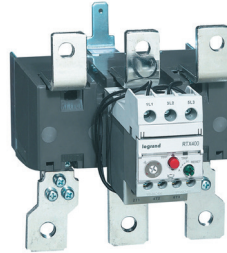

4 167 90

	Açıklama	Ref.	Amb.	₺/Ad.
UZAKTAN RESETMELİ MODÜLÜ (ESNEK KABLO)	Uzunluk 400 mm	4 168 92	1	4.130,00
	Uzunluk 500 mm	4 168 93	1	4.800,00
	Uzunluk 600 mm	4 168 94	1	5.490,00

RTX³ 40-63-100 içindir.

Açıklama	Ref.	Amb.	₺/Ad.
RTX ³ 40 32A'e kadar	4 165 91	1	515,00
RTX ³ 40 40A	4 165 92	1	682,00
RTX ³ 40 65A vidalı terminal	4 165 93	1	855,00
RTX ³ 40 100A'e vidalı terminal	4 165 95	1	1.110,00
RTX ³ 40 150'e vidalı terminal	4 165 97	1	1.730,00

Röleleri kontaktörden ayrı montajlamak için kullanılır.

	Ayar sahası (A)	Ref.	Amb.	₺/Ad.
RTX ³ 22-40	0.1 - 0.16	4 166 40	1	1.720,00
	0.16 - 0.25	4 166 41	1	1.720,00
	0.25 - 0.4	4 166 42	1	1.720,00
	0.4 - 0.63	4 166 43	1	1.720,00
	0.63 - 1	4 166 44	1	1.720,00
	1 - 1.6	4 166 45	1	1.720,00
	1.6 - 2.5	4 166 46	1	1.720,00
	2.5 - 4	4 166 47	1	1.720,00
	4 - 6	4 166 48	1	1.720,00
	5 - 8	4 166 49	1	1.720,00
	6 - 9	4 166 50	1	1.720,00
	7 - 10	4 166 51	1	1.720,00
	9 - 13	4 166 52	1	1.720,00
	12 - 18	4 166 53	1	1.720,00
16 - 22	4 166 54	1	1.720,00	
18 - 25	4 166 55	1	1.720,00	
22 - 32	4 166 56	1	1.720,00	
28 - 40	4 166 57	1	1.720,00	
RTX ³ 65	9 - 13	4 166 83	1	3.050,00
	12 - 18	4 166 84	1	3.050,00
	16 - 22	4 166 85	1	3.050,00
	18 - 25	4 166 86	1	3.050,00
	24 - 36	4 166 87	1	3.050,00
	28 - 40	4 166 88	1	3.050,00
34 - 50	4 166 89	1	3.050,00	
45 - 65	4 166 90	1	3.460,00	
RTX ³ 100	18 - 25	4 167 23	1	5.350,00
	24 - 36	4 167 24	1	5.350,00
	28 - 40	4 167 25	1	5.350,00
	34 - 50	4 167 26	1	5.350,00
	45 - 65	4 167 27	1	5.350,00
	54 - 75	4 167 28	1	5.670,00
	63 - 85	4 167 29	1	5.670,00
	70 - 95	4 167 30	1	5.670,00
80 - 100	4 167 31	1	5.670,00	
RTX ³ 150	45 - 65	4 167 60	1	7.900,00
	54 - 75	4 167 61	1	7.900,00
	63 - 85	4 167 62	1	7.900,00
	80 - 105	4 167 63	1	7.900,00
	95 - 130	4 167 64	1	7.900,00
110 - 150	4 167 65	1	7.900,00	
RTX ³ 225	65 - 100	4 167 80	1	13.800,00
	85 - 125	4 167 81	1	13.800,00
	100 - 160	4 167 82	1	13.800,00
	120 - 185	4 167 83	1	13.800,00
160 - 240	4 167 84	1	13.800,00	
RTX ³ 400	85 - 125	4 167 86	1	22.400,00
	100 - 160	4 167 87	1	22.400,00
	120 - 185	4 167 88	1	22.400,00
	160 - 240	4 167 89	1	22.400,00
	200 - 330	4 167 90	1	22.400,00
	260 - 400	4 167 91	1	22.400,00
RTX ³ 800	200 - 300	4 167 92	1	42.900,00
	260 - 400	4 167 93	1	42.900,00
	400 - 600	4 167 94	1	51.500,00
520 - 800	4 167 95	1	51.500,00	

1NA + 1NK yardımcı kontak dahildir.

Sınıf 10 A'dır.

Terminal tip standarttır.

CTX³ 4 kutup kontaktörler

4 KUTUPLU KONTAKTÖRLER



4 164 26

	In (A) AC1	In (A) AC3	Dahili kontakt	Kumanda gerilimi	Ref.	Amb.	₺/Ad.
CTX ³ 4K	40	22		230V ~	4 164 26	1	3.050,00
	60	40		230V ~	4 164 36	1	5.930,00
	100	65		230V ~	4 164 46	1	9.800,00
	135	85		230V ~	4 164 56	1	14.100,00
	165	130	2NA+2NK	100/240V ~/=	4 164 66	1	28.900,00
	250	150	2NA+2NK	100/240V ~/=	4 164 76	1	33.900,00
	330	225	2NA+2NK	100/240V ~/=	4 164 86	1	42.500,00
	420	330	2NA+2NK	100/240V ~/=	4 164 96	1	67.700,00
	500	400	2NA+2NK	100/240V ~/=	4 165 06	1	74.000,00
	750	630	2NA+2NK	200/240V ~/=	4 165 16	1	119.000,00
900	800	2NA+2NK	200/240V ~/=	4 165 26	1	146.100,00	

CTX³ 4K İÇİN AKSESUARLAR



4 168 50



4 168 79

	Montaj tipi ve kontakt tipi	Açıklama	Ref.	Amb.	₺/Ad.
YARDIMCI KONTAKLAR	Öne montaj 1NA+1NK	CTX ³ 40-135 A (AC1)	4 168 50	20	515,00
	Öne montaj 2NA	CTX ³ 40-135 A (AC1)	4 168 51	20	515,00
	Öne montaj 2NK	CTX ³ 40-135 A (AC1)	4 168 52	20	515,00
	Öne montaj 4NA	CTX ³ 40-135 A (AC1)	4 168 53	10	770,00
	Öne montaj 3NA+1NK	CTX ³ 40-135 A (AC1)	4 168 54	10	770,00
	Öne montaj 2NK+2NA	CTX ³ 40-135 A (AC1)	4 168 55	10	770,00
	Öne montaj 1NA+3NK	CTX ³ 40-135 A (AC1)	4 168 56	10	770,00
	Öne montaj 4NK	CTX ³ 40-135 A (AC1)	4 168 57	10	770,00
	Yan montaj 1NA+1NK	CTX ³ 165-900 A (AC1)	4 168 59	1	515,00
	Yan montaj 1NA+1NK	CTX ³ 40-135 A (AC1)	4 168 49	1	515,00
MEKANİK KİLİT	M. Kilitleme modülleri	CTX ³ 40-150 A (AC1)	4 168 79	1	1.190,00
	M. Kilitleme modülleri	CTX ³ 165-500 A (AC1)	4 168 87	1	3.420,00
	M. Kilitleme modülleri	CTX ³ 750-900 A (AC1)	4 168 89	1	65.900,00
TERMINAL KAPAKLARI	Terminal kapakları	CTX ³ 165-330 A (AC1)	4 168 45	1	1.030,00
	Terminal kapakları	CTX ³ 420-550 A (AC1)	4 168 46	1	1.580,00
	Terminal kapakları	CTX ³ 750-900 A (AC1)	4 168 47	1	2.170,00
GÜVENLİK KAPAĞI	Güvenlik ön kapağı	CTX ³ 40-135 A (AC1)	4 168 40	150	17,30
	Güvenlik ön kapağı	CTX ³ 165-900 A (AC1)	4 168 41	150	75,20

CTX³ KONTROL RÖLELERİ - 4 KUTUPLU



4 168 00

	lth A	Yardımcı kontakt	Kumanda gerilimi	Ref.	Amb.	₺/Ad.
CTX ³ 4K	16	4NA	24 V~	4 168 00	1	1.920,00
	16	4NA	24 V=	4 168 01	1	1.920,00
	16	4NA	230 V~	4 168 06	1	1.920,00
	16	3NA+1NK	24 V~	4 168 10	1	1.920,00
	16	3NA+1NK	24 V=	4 168 11	1	1.920,00
	16	3NA+1NK	230 V~	4 168 16	1	1.920,00
	16	3NA+2NK	24 V~	4 168 20	1	1.920,00
	16	3NA+2NK	24 V=	4 168 21	1	1.920,00
	16	3NA+2NK	230 V~	4 168 26	1	1.920,00

CTX³ YEDEK BOBİN - 4 KUTUPLU

	Açıklama	Ref.	Amb.	₺/Ad.
CTX ³ 4K YEDEK BOBİN	CTX ³ 40 A'den 60 A'e (AC1)	4 165 46	1	1.710,00
	CTX ³ 100 A'den 135 A'e (AC1)	4 165 56	1	2.100,00
	CTX ³ 165 A'den 330 A'e (AC1)	4 165 66	1	11.200,00
	CTX ³ 420 A'den 500 A'e (AC1)	4 165 76	1	21.000,00
	CTX ³ 750 A'den 900 A'e (AC1)	4 165 86	1	30.900,00

CTX³ mini kontaktörlerCTX³ 3 KUTUPLU MİNİ KONTAKTÖRLER

4 170 00

CTX³ 3K

In (A) AC3	Kumanda gerilimi	Ref.		Amb.	₺/Ad.
		Dahili kontak 1NA 1NK			
6	24V AC	4 170 00	4 170 10	1	1.050,00
6	24V DC	4 170 01	4 170 11	1	1.410,00
6	230V AC	4 170 06	4 170 16	1	1.050,00
9	24V AC	4 170 20	4 170 30	1	1.140,00
9	24V DC	4 170 21	4 170 31	1	1.610,00
9	230V AC	4 170 26	4 170 36	1	1.140,00
12	24V AC	4 170 40	4 170 50	1	1.240,00
12	24V DC	4 170 41	4 170 51	1	1.800,00
12	230V AC	4 170 46	4 170 56	1	1.240,00
16	24V AC	4 170 60	4 170 70	1	1.410,00
16	24V DC	4 170 61	4 170 71	1	1.960,00
16	230V AC	4 170 66	4 170 76	1	1.410,00

CTX³ 3 KUTUPLU MİNİ KONTAKTÖRLER İÇİN TERMİK RÖLE

Açma sınıfı	Akım ayar sahası	Ref.	Amb.	₺/Ad.
		Dahili kontak 1NA+1NK		
10	0,1-0,16	4 170 80	1	1.380,00
10	0,16-0,25	4 170 81	1	1.380,00
10	0,25-0,40	4 170 82	1	1.380,00
10	0,40-0,63	4 170 83	1	1.380,00
10	0,63-1	4 170 84	1	1.380,00
10	1-1,6	4 170 85	1	1.380,00
10	1,6-2,5	4 170 86	1	1.380,00
10	2,5-4	4 170 87	1	1.380,00
10	4-6	4 170 88	1	1.380,00
10	5-8	4 170 89	1	1.380,00
10	6-9	4 170 90	1	1.380,00
10	7-10	4 170 91	1	1.380,00
10	9-13	4 170 92	1	1.380,00
10	12-16	4 170 93	1	1.380,00

CTX³ 4 KUTUPLU MİNİ KONTAKTÖRLER

4 171 46

In (A) AC1	In (A) AC3	Kumanda gerilimi	Ref.	Amb.	₺/Ad.
			Dahili kontak YOK		
20	16	24V AC	4 171 40	1	1.800,00
20	16	24V DC	4 171 41	1	2.440,00
20	16	110V AC	4 171 44	1	1.800,00
20	16	230V AC	4 171 46	1	1.800,00
30	16	415V AC	4 171 49	1	1.800,00

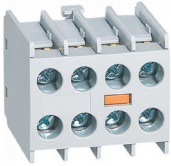
CTX³ MİNİ KONTAKTÖRLER İÇİN AKSESUARLAR

4 171 53

	Açıklama	Ref.	Amb.	₺/Ad.
YARDIMCI KONTAKLAR	Öne montaj 1NA+1NK	4 171 50	15	515,00
	Öne montaj 2NA	4 171 51	15	515,00
	Öne montaj 2NK	4 171 52	15	515,00
	Öne montaj 4NA	4 171 53	15	682,00
	Öne montaj 3NA+1NA	4 171 54	15	682,00
	Öne montaj 2NA+2NA	4 171 55	15	682,00
	Öne montaj 1NA+3NK	4 171 56	15	682,00
	Öne montaj 4NK	4 171 57	15	682,00
	Yana montaj 1NA	4 171 58	20	379,00
	Yana montaj 1NK	4 171 59	20	379,00
M. KİLİT	Mekanik kilit	4 171 60	5	444,00

CTX³ MİNİ KONTAKTÖRLER İÇİN YEDEK BOBİN

Açıklama	Ref.	Amb.	₺/Ad.
Yedek bobin 24V AC	4 171 70	10	515,00
Yedek bobin 24V DC	4 171 71	10	770,00
Yedek bobin 230V AC	4 171 76	10	515,00

SPX - SPX-D

 NH sigortalı yük ayırıcılar
160 - 630 A

NH SİGORTALI YÜK AYIRICILAR - SPX

IEC 60947-3 standartlarına uygundur.



6 052 00



6 052 02



6 052 04



6 052 06



6 052 08

In (A)	Ref.	Amb.	₺/Ad.	Kartuş ebatları
125	6 052 00*	1	3.870,00	000 (00C)
160	6 052 02*	1	4.100,00	00
250	6 052 04*	1	13.200,00	1
400	6 052 06*	1	18.300,00	2
630	6 052 08*	1	24.800,00	3

SPX - 3 KUTUP

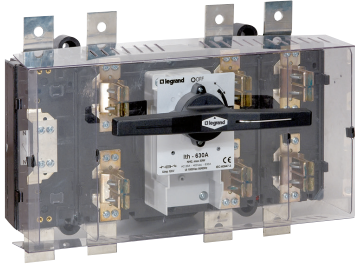

* Buşon sigortasız satılır.

NH SİGORTALI YÜK AYIRICILAR - SPX-D

6 051 13 + 6 051 22

In (A)	Ref.	3 kutup		3 kutup + nötr*		
		Amb.	₺/Ad.	Ref.	Amb.	₺/Ad.
160	6 051 00	1	10.700,00	6 051 10	1	13.800,00
250	6 051 01	1	26.300,00	6 051 11	1	29.400,00
400	6 051 02	1	29.500,00	6 051 12	1	34.200,00
630	6 051 03	1	52.500,00	6 051 13	1	58.300,00

* Nötr korumasızdır ve buşon sigortasız satılır.

SPX-D İÇİN AKSESUARLAR

In (A)	Doğrudan montaj kollar			Harici kollar			Harici kollar için uzatma mili		
	Ref.	Amb.	₺/Ad.	Ref.	Amb.	₺/Ad.	Ref.	Amb.	₺/Ad.
160	6 051 20	1/10	1.960,00	6 051 23	1/10	2.200,00	6 051 28	1/10	718,00
250	6 051 21	1/10	1.960,00	6 051 24	1/10	2.200,00	6 051 29	1/10	718,00
400	6 051 21	1/10	1.960,00	6 051 24	1/10	2.200,00	6 051 29	1/10	718,00
630	6 051 22	1/10	2.380,00	6 051 25	1/10	2.950,00	6 051 30	1/10	794,00



6 051 33

In (A)	Yardımcı kontaktlar			Kutup koruyucular		
	Ref.	Amb.	₺/Ad.	Ref.	Amb.	₺/Ad.
160	6 051 26	1/10	718,00			
250	6 051 27	1/10	772,00	6 051 32	1/10	1.440,00
400	6 051 27	1/10	772,00	6 051 32	1/10	1.440,00
630	6 051 27	1/10	772,00	6 051 33	1/10	1.830,00

AKSESUARLAR

SAAT SAYAÇLARI

0 495 55

Gerilim	Frekans	Ref.	Amb.	₺/Ad.
110-120 V ~	50 Hz	0 495 53	1	1.540,00
110-120 V ~	60 Hz	0 495 54	1	1.540,00
200-240 V ~	50 Hz	0 495 55	1	1.540,00
12 V - 36 V =		0 495 60	1	4.060,00

IP40 korumalı, 48x48 mm ebatında

Enerji kontrol sistemleri

ENERJİ ANALİZÖRLERİ



4 120 45



4 120 52

	Açıklama	Ref.	Amb.	₺/Ad.
Giriş Seviye	Enerji Analizörü (Raya Montaj)	4 120 45	1	8.180,00
	Enerji Analizörü Access (Karıya Montaj)	4 120 47	1	10.400,00
Orta Seviye	Enerji Analizörü (Raya Montaj)	4 120 51	1	12.800,00
	Enerji Analizörü Access (Karıya Montaj)	4 120 52	1	14.000,00
Gelişmiş Seviye	Enerji Analizörü Premium (Karıya Montaj)*	4 120 53	1	15.200,00
	R485 Haberleşme Modbus bağlantısı	4 120 55	1	4.300,00
Gelişmiş Seviye için Yardımcı Modüller	Enerji sayımı için tetikleme çıkışı 2 çıkış	4 120 59	1	2.340,00
	2 giriş + 2 çıkış	4 120 57	1	6.110,00
	2 analog çıkış	4 120 60	1	6.740,00
	Sıcaklık modülü	4 120 58	1	4.300,00

*8MB dahili hafıza

HABERLEŞME VE DENETİM



4 149 49

	Açıklama	Ref.	Amb.	₺/Ad.
Web server	10 ölçüm noktası için	4 149 47	1	80.400,00
	32 ölçüm noktası	4 149 48	1	92.700,00
	255 ölçüm noktası	4 149 49	1	353.600,00
	Darbe [pulse] toplayıcı	4 120 65	1	12.200,00

TEK FAZLI SAYAÇLAR



0 046 70

Direkt bağlantı

Açıklama	Çıkış	MID	Modül	Amper	Ref.	Amb.	₺/Ad.
Güç ölçer	Darbe	-	1	32	0 046 70	1	2.950,00
Güç ölçer	Darbe	+	1	45	4 120 69	1	5.320,00
Güç ölçer	Darbe	-	2	63	4 120 80	1	6.740,00
Güç ölçer	RS485	-	2	63	4 120 81	1	6.740,00
Güç ölçer	Darbe	+	2	63	4 120 82	1	7.580,00
Güç ölçer	RS485	+	2	63	4 120 83	1	7.580,00

3 FAZLI SAYAÇLAR



4 120 74

Direkt bağlantı

Açıklama	Çıkış	MID	Modül	Amper	Ref.	Amb.	₺/Ad.
Güç ölçer	Darbe	-	4	63	4 120 90	1	9.540,00
Güç ölçer	RS485	-	4	63	4 120 91	1	9.540,00
Güç ölçer	Darbe	+	4	63	4 120 92	1	10.100,00
Güç ölçer	RS485	+	4	63	4 120 93	1	10.100,00
Güç ölçer	Darbe + RS485	-	6	125	4 120 74	1	17.800,00
Güç ölçer	Darbe + RS485	+	6	125	4 120 75	1	18.400,00
Akım trafosuna bağlantı	Güç ölçer	Darbe	-	4	4 120 40	1	9.540,00
	Güç ölçer	RS485	-	4	4 120 41	1	9.540,00
	Güç ölçer	Darbe	+	4	4 120 42	1	10.100,00
	Güç ölçer	RS485	+	4	4 120 43	1	10.100,00

RS485 MODBUS HABERLEŞME ARAYÜZÜ



0 046 89

Araüzler 1

	Açıklama	Ref.	Amb.	₺/Ad.
Araüzler 1	DPX elektronik için arayüz	0 261 37	1	10.300,00
	DPX ³ elektronik için arayüz	4 210 75	1	8.520,00
	DMX ³ RS485 Modbus haberleşme seçeneği	0 288 05	1	3.010,00

Aksesuarlar

	Açıklama	Ref.	Amb.	₺/Ad.
Aksesuarlar	DPX ve DX ³ uzaktan izleme arayüzü	0 261 36	1	11.700,00
	Konfigürasyon kiti	0 261 45	1	3.340,00
	IP dönüştürücü	0 046 89	1	37.400,00

Akım trafoları

AKIM TRAFOLARI



4 121 42



4 121 67

	Gücü (VA)		Primer Akım (A)	Sekonder Akım (A)	Ref.	Amb.	t/Ad.
	Class 0.5	Class 1					
MONOFAZE AKIM TRAFOLARI		1.25	50	5	4 121 01	1	882,00
	2		100	5	4 121 03	1	924,00
	4		200	5	4 121 06	1	967,00
	5		300	5	4 121 24	1	1.320,00
	8		400	5	4 121 25	1	1.380,00
	8		600	5	4 121 36	1	1.670,00
	12		800	5	4 121 38	1	1.710,00
	15		1000	5	4 121 39	1	1.920,00
	12		1250	5	4 121 42	1	2.200,00
	10		1500	5	4 121 46	1	2.440,00
	15		2000	5	4 121 47	1	3.340,00
	30		2500	5	4 121 52	1	3.990,00
30		4000	5	4 121 54	1	5.560,00	
TRİFAZE AKIM TRAFOLARI		3	250	5	4 121 57	1	3.340,00
		4	400	5	4 121 58	1	4.420,00
AÇILABİLEN TİP AKIM TRAFOLARI	1.5		400	5	4 121 62	1	4.420,00
	3		750	5	4 121 63	1	5.060,00
	5		1000	5	4 121 64	1	5.560,00
	8		1500	5	4 121 65	1	6.380,00
	15		2000	5	4 121 66	1	7.940,00
	15		2500	5	4 121 67	1	8.820,00
	20		3000	5	4 121 68	1	9.940,00
20		4000	5	4 121 69	1	11.600,00	

PRACTIBOX S

Sıva altı ve Sıva üstü

Sigorta kutuları

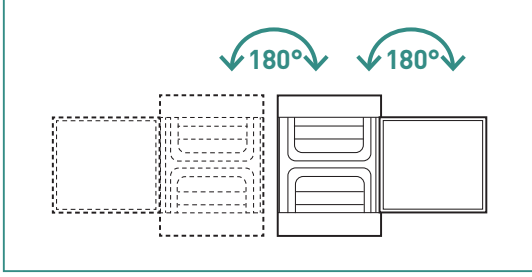

Kolay ve hızlı
kablolama

180° açılabilen ve çift yönlü
montaj yapılabilen şeffaf ve
beyaz renkli kapaklar

SIVA ALTI



SIVA ÜSTÜ

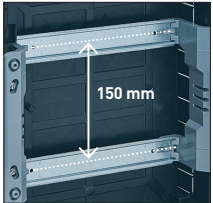

**RAYLAR ARASI
150 mm GENİŞLİK**
Kolay kurulum
imkanı sağlar.

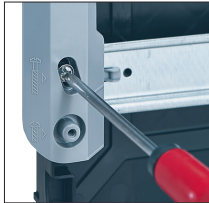

**ÇIKARTILABİLİR
KAİDE**
Kablolamada avantaj
sağlar. Dikey seviye
ayarı yapılabilir

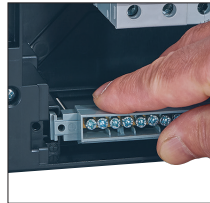

**YATAY TERMİNAL
BLOKLARI**
Kaideli klemensler
kolaylıkla monte
edilebilir



**DİKEY TERMİNAL
BLOKLARI**
Terminal blokları
dikey pozisyonda
montajlanabilir



**KABLO ÇIKIŞ
NOKTALARI**
Önceden kesilmiş
hazır kablo çıkış
noktaları

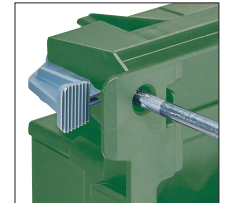

**SABİTLEME
KANCALARI**
Sıva altı sigorta
kutularının kolay
sabitlemesi için

PANO VE PANO AKSESUAR ÜRÜNLERİ



S. 48
Practibox S
sıva altı ve sıva üstü
sigorta kutuları



S. 50
XL³ S 160
sıva altı & sıva üstü
modüler panolar*



S. 51
Plexo³
nemli yer
sigorta kutuları



S. 51
XL³ 160
sıva üstü
kofralar



S. 52
XL³ 160
sıva altı
kofralar



S. 53
Kofra ve
panoların
ısı yönetimi



S. 54
Klemensler

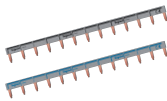

S. 55
Bağlantı
aksesuarları



S. 55
Monoblok modüler
dağıtıcılar
≤ 250 A

* TÜRKİYE'DE ÜRETİLMEKTEDİR



Practibox S sigorta kutuları

8 - 72 modül

PRACTIBOX S SIVA ALTI SİGORTA KUTULARI



1 340 14



1 350 01

SIVA ALTI
SİGORTA
KUTULARI

Modül*	Sıra	Toplam Modül	Kapak Rengi	Genişlik	Yükseklik	Derinlik	Ref.	Amb.	₺/Ad.
6	1	6	Beyaz	220	215	102	1 340 06	1	566,00
6	1	6	Şeffaf	220	215	102	1 340 16	1	566,00
8	1	8	Beyaz	256	225	102	1 340 08	1	639,00
8	1	8	Şeffaf	256	225	102	1 340 18	1	639,00
12	1	12	Beyaz	328	235	104	1 350 01	1	780,00
12	2	24	Beyaz	328	385	105	1 350 02	1	1.390,00
12	3	36	Beyaz	328	535	105	1 350 03	1	1.840,00
12	4	48	Beyaz	328	765	105	1 350 04	1	3.340,00
12	1	12	Şeffaf	328	235	104	1 350 11	1	780,00
12	2	24	Şeffaf	328	385	105	1 350 12	1	1.390,00
12	3	36	Şeffaf	328	535	105	1 350 13	1	1.840,00
12	4	48	Şeffaf	328	765	105	1 350 14	1	3.340,00
18	1	18	Beyaz	436	235	104	1 370 06	1	1.130,00
18	2	36	Beyaz	436	385	105	1 370 07	1	1.820,00
18	3	54	Beyaz	436	615	105	1 370 08	1	3.880,00
18	4	72	Beyaz	436	765	105	1 370 09	1	4.910,00
18	1	18	Şeffaf	436	235	104	1 370 16	1	1.130,00
18	2	36	Şeffaf	436	385	105	1 370 17	1	1.820,00
18	3	54	Şeffaf	436	615	105	1 370 18	1	3.880,00
18	4	72	Şeffaf	436	765	105	1 370 19	1	4.910,00

* Her sırada bulunan modül sayısını gösterir.

PRACTIBOX S SIVA ÜSTÜ SİGORTA KUTULARI



1 351 11



1 351 13

SIVA ÜSTÜ
SİGORTA
KUTULARI

Modül	Sıra	Toplam Modül	Kapak Rengi	Genişlik	Yükseklik	Derinlik	Referans	Amb.	₺/Ad.
8	1	8	Beyaz	256	226	100	1 341 08	1	639,00
8	1	8	Şeffaf	256	226	100	1 341 18	1	639,00
12	1	12	Beyaz	328	236	107	1 351 01	1	780,00
12	2	24	Beyaz	328	386	108	1 351 02	1	1.390,00
12	3	36	Beyaz	328	536	108	1 351 03	1	1.840,00
12	4	48	Beyaz	328	766	108	1 351 04	1	3.340,00
12	1	12	Şeffaf	328	236	107	1 351 11	1	780,00
12	2	24	Şeffaf	328	386	108	1 351 12	1	1.390,00
12	3	36	Şeffaf	328	536	108	1 351 13	1	1.840,00
12	4	48	Şeffaf	328	766	108	1 351 14	1	3.340,00
18	1	18	Beyaz	436	236	107	1 371 06	1	1.130,00
18	2	36	Beyaz	436	386	108	1 371 07	1	1.820,00
18	3	54	Beyaz	436	616	108	1 371 08	1	3.880,00
18	4	72	Beyaz	436	766	108	1 371 09	1	4.910,00
18	1	18	Şeffaf	436	236	107	1 371 16	1	1.130,00
18	2	36	Şeffaf	436	386	108	1 371 17	1	1.820,00
18	3	54	Şeffaf	436	616	108	1 371 18	1	3.880,00
18	4	72	Şeffaf	436	766	108	1 371 19	1	4.910,00

* Her sırada bulunan modül sayısını gösterir.



Practibox S siva altı ve siva üstü sigorta kutularının içerisinde klemens bulunmamaktadır

PRACTIBOX S AKSESUARLAR



1 340 00

1 340 01



1 340 03



1 348 13

AKSESUARLAR

Açıklama	Referans	Amb.	₺/Ad.
5 delikli klemens	1 340 00	1	132,00
9 delikli klemens	1 340 01	1	160,00
15 delikli klemens	1 340 02	1	248,00
8M sigorta kutusu için kaideli klemens	1 348 01	1	123,00
12M siva altı sigorta kutusu için kaideli klemens	1 348 02	1	250,00
12M siva üstü sigorta kutusu için kaideli klemens	1 348 03	1	256,00
1X18M siva üstü sigorta kutusu için kaideli klemens	1 348 04	1	230,00
18M sigorta kutuları için kaideli klemens	1 348 05	1	413,00

XL³ S 160



SIVA ALTI

SIVA ÜSTÜ

KULLANIMA HAZIR MODÜLER PANOLAR

Sadece 2 ürün referansı ile panonuzu oluşturun

- Kolay seçim
- IP30 kapısız/IP40 kapılı.
- Sıva altı ve sıva üstü seçenekleri.
- Her sırada 24 modül veya 36 modül seçenekleri ile geniş kullanım alanı



Her sırada 24 modül



Her sırada 36 modül

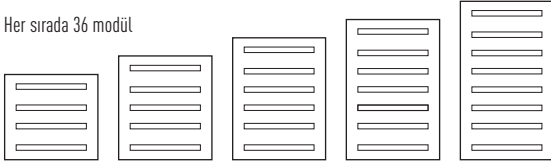

Sıra başı modül sayısı	24	36
Sıra sayısı	2 - 8	4 - 8
Kapasite (modül olarak)	48 - 192	144 - 288

- Çıkarılabilir tek parça örtü plakası. İlk ve son sıranın örtü plakasının genişliği 200 mm olup, DPX³ 160 ve DRX 125 kompakt şalterler kullanılabilir.

- Çıkarılabilir şasi ile koruma ürünlerinin montajı ve kablolması pano dışında daha rahat yapılabilir.



Sosyal medya hesaplarımıza QR kodu taratarak ulaşabilirsiniz



XL³ S siva altı & siva üstü sac panolar

IP30 (pano kapısız) veya IP40 (pano kapısı ile)
Din raylı (2 ray arası 150mm), beyaz RAL 9003

SIVA ALTI MODÜLER PANOLAR



3 372 24

Sıra Sayısı	Modül Sayısı	Toplam Modül	Genişlik	Yükseklik	Derinlik	Ref.	Amb.	₺/Ad.	
2	24	48	667	512	138	3 372 22	1	9.890,00	
3	24	72	667	662	138	3 372 23	1	11.300,00	
4	24	96	667	812	138	3 372 24	1	12.300,00	
5	24	120	667	962	138	3 372 25	1	13.200,00	
6	24	144	667	1112	138	3 372 26	1	15.400,00	
7	24	168	667	1262	138	3 372 27	1	17.200,00	
8	24	192	667	1412	138	3 372 28	1	18.400,00	
SIVA ALTI PANOLAR	4	36	144	883	812	138	3 372 34	1	15.000,00
	5	36	180	883	962	138	3 372 35	1	15.600,00
	6	36	216	883	1112	138	3 372 36	1	17.900,00
	7	36	252	883	1262	138	3 372 37	1	20.300,00
	8	36	288	883	1412	138	3 372 38	1	21.100,00

SIVA ÜSTÜ MODÜLER PANOLAR



3 372 15

Sıra Sayısı	Modül Sayısı	Toplam Modül	Genişlik	Yükseklik	Derinlik	Ref.	Amb.	₺/Ad.	
2	24	48	595	440	135	3 372 02	1	7.600,00	
3	24	72	595	590	135	3 372 03	1	8.730,00	
4	24	96	595	740	135	3 372 04	1	9.640,00	
5	24	120	595	890	135	3 372 05	1	10.700,00	
6	24	144	595	1040	135	3 372 06	1	12.500,00	
7	24	168	595	1190	135	3 372 07	1	14.300,00	
8	24	192	595	1340	135	3 372 08	1	15.400,00	
SIVA ALTI PANOLAR	4	36	144	810	740	135	3 372 14	1	12.400,00
	5	36	180	810	890	135	3 372 15	1	13.100,00
	6	36	216	810	1040	135	3 372 16	1	15.000,00
	7	36	252	810	1190	135	3 372 17	1	17.100,00
	8	36	288	810	1340	135	3 372 18	1	17.900,00

PANO KAPISI (METAL)



3 372 54

Açıklama	Referans	Amb.	₺/Ad.
2 sıra 24 modül için	3 372 52	1	2.730,00
3 sıra 24 modül için	3 372 53	1	2.930,00
4 sıra 24 modül için	3 372 54	1	3.210,00
5 sıra 24 modül için	3 372 55	1	3.610,00
6 sıra 24 modül için	3 372 56	1	4.190,00
7 sıra 24 modül için	3 372 57	1	4.680,00
8 sıra 24 modül için	3 372 58	1	4.810,00
4 sıra 36 modül için	3 372 64	1	3.680,00
5 sıra 36 modül için	3 372 65	1	3.950,00
6 sıra 36 modül için	3 372 66	1	4.650,00
7 sıra 36 modül için	3 372 67	1	5.240,00
8 sıra 36 modül için	3 372 68	1	5.670,00

PANO KAPISI



XL³S 160 siva altı ve siva üstü panolar kapısız gönderilmektedir.
Ürünü tamamlamak için sıra ve modül sayısına göre metal kapı referansını seçmeyi unutmayınız.

Plexo³ nemli yer kofraları

IP 65 korumalı

PLEXO³ IP 65 NEMLİ YER KOFRALARI



6 018 32

Toplam modül	Sıra	Boyutlar (mm)			Ref.	Amb.	₺/Ad.
		Genişlik	Yükseklik	Derinlik			
2 (+1)	1	93	174	109	6 019 32	6	1.180,00
4	1	128	200	115,6	6 019 94	6	1.220,00
6	1	164	200	115,6	6 019 96	6	1.400,00
8	1	200	200	115,6	6 019 98	6	1.860,00
12	1	282	340	141	6 018 31	1	2.840,00
24	2	432	340	161	6 018 32	1	4.910,00
36	3	662	340	161	6 018 33	1	5.980,00
18	1	282	448	141	6 018 35	1	4.200,00
36	2	432	448	161	6 018 36	1	6.470,00
54	3	622	448	161	6 018 37	1	8.960,00
72	4	822	448	161	6 018 38	1	12.100,00

DİKEY ÇOK İŞLEVLİ KABLO BÖLMELERİ



0 019 17

Boyutlar (mm)		Açıklama	Ref.	Amb.	₺/Ad.
Genişlik	Yükseklik				
137	432	2 sıralı kofralar için	0 019 17	1	2.860,00
137	622	3 sıralı kofralar için	0 019 18	1	3.390,00

AKSESUARLAR



0 019 66



0 019 67



0 019 68

Açıklama	Ref.	Amb.	₺/Ad.
Anahtarlı kilit	0 019 66	1	520,00
Birleştirme kiti	0 019 67	2	1.210,00
Mühürleme kiti	0 019 68	1	887,00
Montaj ayakları	0 019 69	1	1.110,00
Boşluk plakası	0 019 61	20	69,60
Esnek rakorlar	0 019 55	1	488,00
Düz örtü plakası - 12 modül kofralar için	0 019 64	2	742,00
Düz örtü plakası - 18 modül kofralar için	0 019 65	2	1.100,00
Menteşeler	0 019 70	2	495,00

XL³ 160

kullanıma hazır metal dağıtım kofraları
IEC 61439-1 standartına uygun

DPX³ 125 A MONTAJINA UYGUN TAMAMEN MODÜLER SIVA ÜSTÜ



0 200 06

Sıra sayısı	Modül sayısı	Genişlik	Yükseklik	Derinlik	Ref.	Amb.	₺/Ad.
2	48	575	450	147	0 200 02	1	18.200,00
3	72	575	600	147	0 200 03	1	21.800,00
4	96	575	750	147	0 200 04	1	25.600,00
5	120	575	900	147	0 200 05	1	28.000,00
6	144	575	1050	147	0 200 06	1	32.300,00

DPX³ 160 A MONTAJINA UYGUN TAMAMEN MODÜLER SIVA ÜSTÜ



0 200 45

Sıra sayısı	Modül sayısı	Genişlik	Yükseklik	Derinlik	Ref.	Amb.	₺/Ad.
3	72	575	900	147	0 200 45	1	28.400,00
4	96	575	1050	147	0 200 46	1	33.400,00

XL³ 160kullanıma hazır metal dağıtım kofraları
IEC 61439-1 standartına uygun

DPX 125 MONTAJINA UYGUN SIVA ALTI KOFRALAR



0 200 13 + 0 202 83

Sıra sayısı	Modül sayısı	Genişlik	Yükseklik	Derinlik	Ref.	Amb.	₺/Ad.
3	72	670	695	617	0 200 13	1	19.900,00
4	96	670	845	617	0 200 14	1	23.500,00
5	120	670	995	617	0 200 15	1	28.000,00
6	144	670	1145	617	0 200 16	1	29.600,00



0 202 55



0 202 73

Kapı şekli	Kapı tipi	Yükseklik	Ref.	Amb.	₺/Ad.
Bombeli	Metal	450	0 202 52	1	9.550,00
Bombeli	Metal	600	0 202 53	1	11.200,00
Bombeli	Metal	750	0 202 54	1	12.800,00
Bombeli	Metal	900	0 202 55	1	14.600,00
Bombeli	Metal	1050	0 202 56	1	15.900,00
Düz	Metal	450	0 202 72	1	9.080,00
Düz	Metal	600/695	0 202 73	1	10.700,00
Düz	Metal	750/845	0 202 74	1	12.300,00
Düz	Metal	900/995	0 202 75	1	14.000,00
Düz	Metal	1050/1145	0 202 76	1	15.200,00
Düz	Camlı	450	0 202 82	1	10.300,00
Düz	Camlı	600/695	0 202 83	1	11.800,00
Düz	Camlı	750/845	0 202 84	1	14.000,00
Düz	Camlı	900/995	0 202 85	1	15.500,00
Düz	Camlı	1050/1145	0 202 86	1	17.500,00

AKSESUARLAR



0 203 99



0 365 81



0 200 93



0 373 00

Açıklama	Ref.	Amb.	₺/Ad.
Kablo giriş plakası	0 200 20	1	1.830,00
Kablo sabitleyici montajı için taşıyıcı	0 200 35	1	782,00
Duvara montaj aksesuarı IP43	0 201 00	1	1.510,00
Rakortlu Plaka	0 200 21	1	3.710,00
Metal ve camlı kapılar için kilit	0 202 91	1	2.020,00
Tüm kapılar için IP43 conta	0 201 30	1	2.540,00
Elektrik şemaları için taşıyıcı 340x235	0 365 80	20	480,00
Elektrik şemaları için taşıyıcı 260x165	0 365 81	20	218,00
A4 için yumuşak plastik taşıyıcı	0 097 99	10	655,00
Sert plastik, kapalı taşıyıcı	0 365 82	1	884,00
Ray yükseltici	0 262 99	1	586,00
RAL 7035 Boşluk kapağı 24 modül	0 200 51	20	311,00
RAL 7035 Boşluk kapağı 18 modül	0 016 65	10	254,00
Kliplenebilir, yapışkanlı işaret taşıyıcı	0 203 99	10	672,00
Yatay kablo düzenleyici	0 200 94	10	226,00
Dikey kablo düzenleyici	0 200 93	1	259,00
Lina 25 montaj aksesuarı	0 200 70	10	311,00
DLP giriş aksesuarı	0 201 60	1	3.200,00
Ekstra bronz bara 416 mm	0 373 00	1	1.510,00
Pano içi klemens kaidesi taşıyıcısı	0 200 50	1	572,00
Pano içi klemens kaide	0 048 19	10	518,00
Eşdeğer bağlantı iletkeni	0 373 85	1	303,00

Panoların Isı Yönetimi

PANOLARIN ISI YÖNETİMİ



0 348 05



0 348 35



0 365 74



0 348 07



0 353 72



0 353 48



0 353 59



0 348 47

	Sınıf	Renk	Ebatlar	Ref.	Amb.	₺/Ad.
KOFRALAR İÇİN HAVALANDIRMA	IK08 - IP44	Gri	Ø 15 mm*	0 365 78	1	206,00
	IK08 - IP44	Gri	Ø 30,5 mm*	0 365 79	1	560,00
METAL HAVALANDIRMA IZGARALARI	IK10 - IP32	Ral 7035	138x138 mm	0 348 04	1	1.300,00
	IK10 - IP32	Ral 7035	248x248 mm	0 348 05	1	4.300,00
PLASTİK HAVALANDIRMA IZGARALARI	IP54	Ral 7035	150x150 mm	0 348 34	1	1.170,00
	IP54	Ral 7035	250x250 mm	0 348 35	1	2.260,00
	IP54	Ral 7035	325x325 mm	0 348 36	1	2.910,00

* Delme çapıdır

	Kapasite	Koruma	Ebatlar	Ref.	Amb.	₺/Ad.
VANTİLATÖR	30/160 m ² /s	IP32		0 348 17	1	4.110,00
	40/160 m ² /s	IP54	150x150 mm	0 348 50	1	5.200,00
	120/160 m ² /s	IP54	250x250 mm	0 348 51	1	8.240,00
	240/450 m ² /s	IP54	250x250 mm	0 348 52	1	14.700,00
	400/900 m ² /s	IP54	325x325 mm	0 348 53	1	16.300,00

	Açıklama	Ref.	Amb.	₺/Ad.
MOTORLU TAVAN VANTİLATÖRÜ	İç hava akım vantilatör kiti	0 365 74	1	4.870,00

	Kapasite	Koruma	Ebatlar	Ref.	Amb.	₺/Ad.
MOTORLU TAVAN VANTİLATÖRÜ	600 m ² /s	IP23	400x350x100	0 348 07	1	19.100,00
	1000 m ² /s	IP23	400x350x100	0 348 08	1	25.200,00

Kapasite değeri serbest üflemedir.

	Isı dağıtım kapasitesi	Ref.	Amb.	₺/Ad.
HAVA / HAVA DEĞİŞTİRİCİ	36 W / °C	0 353 72	1	54.200,00
	50 W / °C	0 353 73	1	61.500,00
	80 W / °C	0 353 74	1	68.200,00

	Soğutma gücü		Ref.	Amb.	₺/Ad.
	L35L35	L35L50			
KLİMALAR (DİKEY MONTAJ)	380 W	240 W	0 353 46	1	81.200,00
	640 W	470 W	0 353 47	1	88.800,00
	820 W	680 W	0 353 48	1	106.700,00
	1600 W	1230 W	0 353 50	1	130.800,00
	2000 W	1510 W	0 353 51	1	144.300,00
	3850 W	2870 W	0 353 53	1	227.800,00

	Soğutma gücü		Ref.	Amb.	₺/Ad.
	L35L35	L35L50			
KLİMALAR (PANO KAPAĞINA MONTAJ)	1550 W	1200 W	0 353 59	1	129.200,00
	2050 W	1560 W	0 353 60	1	151.000,00
	3850 W	2870 W	0 353 62	1	215.900,00

	Güç	Demeraj akımı	Ref.	Amb.	₺/Ad.
ISITMA REZİSTANSI	20 W	2,5 A	0 353 06	1	3.590,00
	50 W	2,5 A	0 353 07	1	5.110,00
	100 W	4,5 A	0 353 08	1	6.630,00
	350 W	7,5 A	0 348 06	1	22.700,00

	Açıklama	Ref.	Amb.	₺/Ad.
AKSESUARLAR	Termostat	0 348 47	1	3.260,00
	Higrostat	0 353 11	1	6.700,00
	Higrotermostat	0 353 12	1	15.100,00

Pano tipi klemensler

PANO TİPİ KLEMENSLER



0 048 03

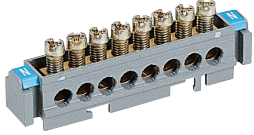

0 048 22



0 048 50



0 048 40



0 048 30

	Kapasite	Uzunluk	Ref.	Amb.	₺/Ad.
İZOLESİZ, VIDALI MONTAJ KLEMENSLER	4x1,5 ila 16 ²	45 mm	0 048 01	10	135,00
	8x1,5 ila 16 ²	73 mm	0 048 03	10	182,00
	1x6 ila 25 ² , 14x1,5 ila 16 ²	122 mm	0 048 05	10	359,00
	1x6 ila 25 ² , 19x1,5 ila 16 ²	157 mm	0 048 06	10	430,00
	1x6 ila 25 ² , 24x1,5 ila 16 ²	192 mm	0 048 07	10	603,00
İZOLESİZ, RAYA MONTAJ KLEMENSLER	4x1,5 ila 16 ²	47 mm	0 048 20	10	275,00
	8x1,5 ila 16 ²	75 mm	0 048 22	10	319,00
	1x6 ila 25 ² , 12x1,5 ila 16 ²	113 mm	0 048 24	10	359,00
	1x6 ila 25 ² , 16x1,5 ila 16 ²	141 mm	0 048 25	10	578,00
İZOLELİ, RAYA MONTAJ KLEMENSLER FAZ (siyah)	4x1,5 ila 16 ²	47 mm	0 048 50	10	319,00
	8x1,5 ila 16 ²	75 mm	0 048 52	10	406,00
	1x6 ila 25 ² , 12x1,5 ila 16 ²	113 mm	0 048 54	10	538,00
	1x6 ila 25 ² , 16x1,5 ila 16 ²	141 mm	0 048 55	10	624,00
İZOLELİ, RAYA MONTAJ KLEMENSLER NÖTR (mavi)	4x1,5 ila 16 ²	47 mm	0 048 40	10	319,00
	8x1,5 ila 16 ²	75 mm	0 048 42	10	406,00
	1x6 ila 25 ² , 12x1,5 ila 16 ²	113 mm	0 048 44	10	538,00
	1x6 ila 25 ² , 16x1,5 ila 16 ²	141 mm	0 048 45	10	624,00
İZOLELİ, RAYA MONTAJ KLEMENSLER TOPRAK (yeşil)	4x1,5 ila 16 ²	47 mm	0 048 30	10	319,00
	8x1,5 ila 16 ²	75 mm	0 048 32	10	262,00
	1x6 ila 25 ² , 12x1,5 ila 16 ²	113 mm	0 048 34	10	430,00
	1x6 ila 25 ² , 16x1,5 ila 16 ²	141 mm	0 048 35	10	624,00
	1x6 ila 25 ² , 21x1,5 ila 16 ²	176 mm	0 048 36	10	640,00
2x6 ila 25 ² , 33x1,5 ila 16 ²	276 mm	0 048 38	10	803,00	



4 048 14

	Giriş Nötr	Çıkış Nötr	Uzunluk	Ref.	Amb.	₺/Ad.
TRİFAZE KLEMENSLİ KAİDE	1x6 ila 25 ²	12x1,5 ila 16 ²	227 mm	4 048 14	1	964,00

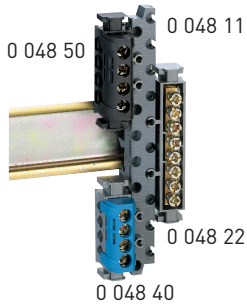

	Açıklama	Ref.	Amb.	₺/Ad.
BOŞ KAİDELER	Domino klemensler hariç tüm klemenslerin raya montajı için boş kaide	0 048 11	5	182,00
	İzolesiz vidalı montaj kaideler veya boş klemensler için kaide 35 delikli 276 mm	0 048 17	5	323,00

Bağlantı aksesuarları

OTOMAT BAĞLANTI BARALARI



4 049 26

	Bağlanan Azami Cihaz Miktarı	Kesit (mm ²)	Standart tip		
			Ref.	Amb.	₺/Ad.
1K+N	13	16	4 049 26	20	259,00
	57	16	4 049 37	10	1.640,00
2K L1 L2, L1 L2	6	10	4 049 38	5	640,00
	28	16	4 049 39	10	3.140,00
4K /2K N L1, N L2, N L3	6	10	4 049 40	3	1.510,00
	28	16	4 049 41	10	6.100,00
3K L1 L2 L3, L1 L2 L3	4	10	4 049 42	40	763,00
	19	16	4 049 43	10	3.740,00
4K N L1 L2 L3	3	10	4 049 44	3	1.240,00
	14	16	4 049 45	10	5.230,00

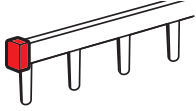

4 049 89

	Açıklama	Kapasite	Ref.	Amb.	₺/Ad.
TERMİNALLER	1 kutup & 1k+nötr için	4 ile 25 mm ²	4 049 05	20	282,00
	Bütün otomatlar için	6 ile 35 mm ²	4 049 06	20	155,00
KORUMA	Kullanılmayan ayaklar için	12 modül	4 049 88	20	57,50
UÇ KORUMASI	1 kutup & 1k+nötr için		4 049 89	40	8,39
	2 ve 3 kutuplu baralar için		4 049 90	20	37,10
	4 kutuplu baralar için		4 049 91	20	42,00

Monoblok modüler dağıtıcılar

40 A'den 250 A'e standart dağıtım

MONOBLOK MODÜLER DAĞITICILAR

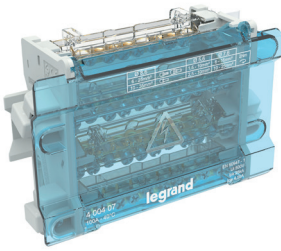

4 004 07

	Amper	Bağlantı kapasitesi	Çıkış kablo kesitleri		Modül	Ref.	Amb.	₺/Ad.
			Tekli kablo için	Çoklu kablo için				
2 kutuplu	40	2	2,5-10 mm ²	1,5-10 mm ²	6	4 004 00	5	672,00
		10	1,5-6 mm ²	0,75-4 mm ²				
	100	1	10-25 mm ²	6-16 mm ²	4	4 004 01	10	438,00
		5	2,5-10 mm ²	1,5-10 mm ²				
	100	2	10-25 mm ²	6-16 mm ²	6	4 004 02	5	588,00
8		2,5-10 mm ²	1,5-10 mm ²					
125	3	10-25 mm ²	6-16 mm ²	8	4 004 03	5	794,00	
	11	2,5-10 mm ²	1,5-10 mm ²					
4 kutuplu	40	2	2,5-10 mm ²	1,5-10 mm ²	6	4 004 04	6	1.160,00
		10	1,5-6 mm ²	0,75-4 mm ²				
	100	1	10-25 mm ²	6-16 mm ²	4	4 004 05	12	688,00
		5	2,5-10 mm ²	1,5-10 mm ²				
	100	2	10-25 mm ²	6-16 mm ²	6	4 004 06	6	962,00
		8	2,5-10 mm ²	1,5-10 mm ²				
	100	3	10-25 mm ²	6-16 mm ²	8	4 004 07	6	1.400,00
		8	2,5-10 mm ²	1,5-10 mm ²				
	125	3	10-25 mm ²	6-16 mm ²	6	4 004 08	6	1.060,00
		7	2,5-10 mm ²	1,5-10 mm ²				
	125	3	10-25 mm ²	6-16 mm ²	8	4 004 09	6	1.390,00
		11	2,5-10 mm ²	1,5-10 mm ²				
	160	1	10-35 mm ²	10-25 mm ²				
1		10-35 mm ²	10-25 mm ²	10	4 004 11	1	4.910,00	
4		10-25 mm ²	6-16 mm ²					
8		2,5-10 mm ²	1,5-10 mm ²					
250	1	70-120 mm ²	70-120 mm ²					
	1	16-50 mm ²	16-35 mm ²					
	2	10-35 mm ²	10-25 mm ²	9	0 048 77	1	10.300,00	
	2	10-25 mm ²	6-16 mm ²					
	6	2,5-16 mm ²	2,5-10 mm ²					

Monoblok modüler dağıtıcılar

40 A'den 250 A'e standart dağıtım

BİRLEŞTİRİLEBİLİR MODÜLER DAĞITICILAR



0 048 83

Amper	Bara başına bağlantı kapasitesi	Kablo kesiti mm ²		Icc (kA)	Modül	Ref.	Amb.	t/Ad.
		Tekli kablo	Çoklu kablo					
125	4	16 ila 50	16 ila 35	35	2	0 048 71	4	2.190,00
	12	1,5 ila 10	1,5 ila 10					
160	1	35 ila 70	25 ila 50	27	2	0 048 83	4	2.310,00
	7	2,5 ila 10	1,5 ila 10					
	2	6 ila 25	6 ila 16					
250	3	10 ila 35	10 ila 25	60	2	0 048 73	4	2.750,00
	1	70 ila 150	70 ila 120					
	4	2,5 ila 16	2,5 ila 10					
	6	10 ila 35	10 ila 25					

DPX³ ÇIKIŞINA DİREKT BAĞLANTILI DAĞITICI

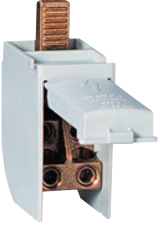

0 048 68

Amper	Açıklama	Kablo kesiti mm ²		Icc (kA)	Ref.	Amb.	t/Ad.
		Çoklu kablo	Icc (kA)				
160	DPX ³ 160 için	6 adet 25mm ²	30	0 048 67	1	847,00	
250	DPX ³ 250 için	4 adet 35mm ²	36	0 048 68	1	1.160,00	

ENDÜSTRİYEL ÜRÜNLER



S. 58
P 17 Tempra Pro*
IP44/IP67 - 16/32 A
endüstriyel fiş ve prizler



S. 58
P 17 Tempra Pro*
IP 44/67 - 63/125 A
endüstriyel fiş ve prizler



S. 58
P 17 Tempra
kilitlenebilir priz
kutuları



S. 58
P 17 Tempra
kombinasyon
kutuları



S. 60
Karyum
pako
şalter*



S. 61
Transformatörler

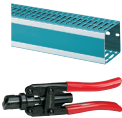

S. 62
Lina 25
pano içi
kablo kanalları



S. 63
Viking 3
Pano tipi
klemensler



S. 68
CAB 3
işaretleme
sistemleri



S. 70
Starfix
kablo papuçları



S. 71
Memocab
işaretleme
sistemleri



S. 72
Colring kelepçeler

P17 Tempra Kombinasyon Kutuları

P17 TEMPRA KOMBİNASYON KUTULARI

Kombinasyon kutusu tabanları				
Ref.	0 577 11	0 577 20	0 577 03	0 577 04
In (A)	16-32	16-32	16-32-63	16-32-63
Modül sayısı		4	12	18
Amb.	1	1	1	1
₺/Ad.	919,00	1.920,00	3.710,00	5.200,00



Kombinasyon kutuları için priz kaideleri					
Ref.	0 577 18 ⁽¹⁾	0 577 19 ⁽¹⁾	0 577 14 ⁽¹⁾	0 577 23 ⁽¹⁾	0 577 16
Açıklama	2 adet 16 ya da 32A için	1 adet 16 ya da 32A + 1 adet 63A için	3 adet 16 A için	2 adet 16 A kilitlenebilir prizler için	Boşluk kapağı
Amb.	1	1	1	1	4
₺/Ad.	770,00	1.160,00	855,00	1.440,00	556,00

⁽¹⁾ Bir adet boşluk kapağı ile temin edilir.

Kaidelere sadece "eğimli makina prizi" takılabilir.

KOMBİNASYON KUTUSU NASIL SEÇİLİR ?

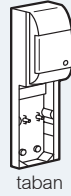

taban



Modüler ürün (otomatik sigorta, kaçak akım (s.2-5))



priz kaidesi

+



prizler (s.58-59)

=



0 566 45

KİLİTLİ PRİZ KUTULARI 125X280	Gerilim	Amper	Kutup	Amb.	IP44		IP66	
					Ref.	₺/Ad.	Ref.	₺/Ad.
230 V	16	32	2P+T	1	0 566 41	5.200,00	0 566 61	5.830,00
					0 566 49	5.590,00	0 566 69	6.400,00
400 V 50/60 Hz	32	3P+N+T	1	1	5.400,00	7.200,00	0 566 74	8.180,00

P17 Tempra Pro endüstriyel fiş ve prizler



5 552 58



5 552 88



5 552 18



5 552 38

Gerilim	In (A)	Kutup	Duvar prizi			Eğik makina prizi			Uzatma prizi			Düz fiş				
			Ref.	Amb.	₺/Ad.	Ref.	Amb.	₺/Ad.	Ref.	Amb.	₺/Ad.	Ref.	Amb.	₺/Ad.		
IP44	230 V	16	2P+T	5 551 54	10	538,00	5 551 84	10	259,00	5 551 04	10	280,00	5 551 24	10	203,00	
			2P+T	5 552 54	5	718,00	5 552 84	10	395,00	5 552 14	10	422,00	5 552 34	10	318,00	
	400 V	16	3P+T	5 551 58	10	557,00	5 551 88	10	318,00	5 551 08	10	339,00	5 551 28	10	234,00	
			3P+N+T	5 551 59	10	632,00	5 551 89	10	378,00	5 551 09	10	413,00	5 551 29	10	296,00	
IP67	230 V	16	3P+T	5 552 58	10	759,00	5 552 88	10	429,00	5 552 18	10	474,00	5 552 38	10	331,00	
			3P+N+T	5 552 59	10	783,00	5 552 89	10	441,00	5 552 19	10	495,00	5 552 39	10	385,00	
			32	3P+T	5 553 58	5	748,00	5 553 88	5	501,00	5 553 08	5	528,00	5 553 28	5	361,00
	400 V	32	3P+N+T	3P+N+T	5 553 59	5	782,00	5 553 89	5	520,00	5 553 09	5	567,00	5 553 29	5	417,00
				3P+T	5 554 58	5	903,00	5 554 88	5	593,00	5 554 18	5	622,00	5 554 38	5	482,00
				3P+N+T	5 554 59	5	920,00	5 554 89	5	604,00	5 554 19	5	672,00	5 554 39	5	502,00
		63	2P+T	2P+T	5 553 54	5	752,00	5 553 84	5	411,00	5 553 04	5	446,00	5 553 24	5	306,00
				2P+T	5 554 54	5	830,00	5 554 84	5	535,00	5 554 14	5	609,00	5 554 34	5	450,00
				2P+T	5 555 54	5	1.910,00	5 555 84	5	1.370,00	5 555 04	5	1.660,00	5 555 24	5	1.280,00
		125	3P+T	3P+T	5 553 58	2	1.990,00	5 555 88	2	1.420,00	5 555 08	2	1.640,00	5 555 28	2	1.280,00
				3P+N+T	5 555 59	2	2.160,00	5 555 89	2	1.570,00	5 555 09	2	1.740,00	5 555 29	2	1.400,00
				3P+N+T	5 556 58	1	9.050,00	5 556 88	1	4.540,00	5 556 08	1	4.430,00	5 556 28	1	3.730,00
125	3P+N+T	3P+N+T	5 556 59	1	9.700,00	5 556 89	1	5.000,00	5 556 09	1	4.900,00	5 556 29	1	3.970,00		

*"Eğik makina prizleri" kombinasyon kutularının içindeki kaidelere takılabilir.

P17 Tempra Pro endüstriyel fiş ve prizler

AKSESUARLAR, FİŞLER, PRİZLER

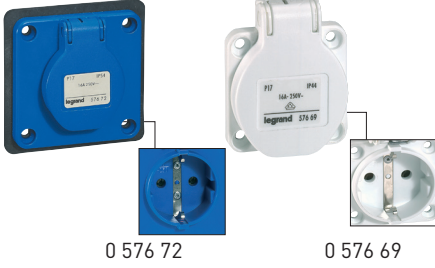

0 576 72

0 576 69

	Gerilim	Amper	Renk	Ölçü	Ref.	Amb.	₺/Ad.
PANO TİPİ PRİZ	230 V	16	Beyaz	50x50	0 576 69*	20	204,00
PANO TİPİ PRİZ ÇOCUK KORUMALI	230 V	16	Mavi	50x50	0 576 75*	20	315,00
STANDART PRİZ	230 V	16	Mavi	75x75	0 576 72**	20	422,00
STANDART PRİZ ÇOCUK KORUMALI	230 V	16	Mavi	75x75	0 576 76**	20	523,00

* 50x50 prizler 0 577 16 boşluk kapağına montaj edilebilir.

** 75x75 prizler komb. kutusu kaidelerine ve sıva altı montaj kutusuna monte edilebilir.



0 577 22

0 539 48

	Açıklama	Ref.	Amb.	₺/Ad.
SIVA ALTI	Tekli	0 577 22	1	1.710,00
MONTAJ KAİDESİ	İkili	0 577 21	1	2.060,00
ADAPTÖR	Pano	0 539 48	1	572,00



0 573 20

0 573 00

	Koruma	Gerilim	Amper	Kutup	Ref.	Amb.	₺/Ad.
KİLİTLENEBİLİR PRİZ (0-1 MANDALLI)	IP44	230 V	16 A	2P+T	0 573 00*	1	2.950,00
	IP44	400V	16 A	3P+N+T	0 573 02*	1	3.600,00
	IP55	230 V	16 A	2P+T	0 573 20*	1	3.260,00
	IP55	400 V	16 A	3P+N+T	0 573 22*	1	5.340,00

*0 577 23 referans nolu priz kaidesi ile kombinasyon kutusuna monte edilebilir.



0 574 40

	Koruma	Gerilim	Amper	Kutup	Ref.	Amb.	₺/Ad.
FAZ DÖNÜŞTÜRÜCÜ FİŞLER	IP44	400 V	16	3P+T	0 574 40	5	1.520,00
	IP44	400 V	16	3P+N+T	0 574 41	5	1.800,00
	IP44	400 V	32	3P+T	0 581 40	5	2.040,00
	IP44	400 V	32	3P+N+T	0 581 41	5	2.350,00

Karyum® pako şalterler

KARYUM PAKO ŞALTERLER

Açıklama	10 Amper			16 Amper			25 Amper			32 Amper			63 Amper		
	Ref.	Amb.	₺/Ad.	Ref.	Amb.	₺/Ad.	Ref.	Amb.	₺/Ad.	Ref.	Amb.	₺/Ad.	Ref.	Amb.	₺/Ad.
Monofaze pako şalter	6 290 00	20	370,00	6 290 20	20	376,00	6 290 40	20	492,00	6 290 60	20	599,00	6 290 70	20	1.600,00
Trifaze pako şalter	6 290 01	20	476,00	6 290 21	20	587,00	6 290 41	20	711,00	6 290 61	20	952,00	6 290 71	20	2.560,00
Monofaze 0'lı 2 kademeli	6 290 02	1	530,00												
Monofaze 0'lı 3 kademeli	6 290 03	1	584,00	6 290 23	1	639,00	6 290 43	1	763,00	6 290 63	1	1.030,00	6 290 73	1	2.620,00
Monofaze 0'lı 4 kademeli				6 290 24	1	691,00									
Monofaze 0'lı 5 kademeli				6 290 25	1	882,00	6 290 45	1	1.110,00						
Monofaze kutup değiştirici 1-0-2	6 290 06	1	467,00	6 290 26	1	483,00	6 290 46	1	608,00						
İki fazlı pako şalter	6 290 07	1	426,00	6 290 27	1	447,00	6 290 47	1	562,00						
İki fazlı kutup değiştirici 1-0-2	6 290 08	1	575,00	6 290 38	1	651,00	6 290 58	1	815,00	6 290 68	1	1.100,00	6 290 78	1	3.120,00
Trifaze kutup değiştirici 1-0-2	6 290 09	1	767,00	6 290 29	1	824,00	6 290 49	1	1.110,00	6 290 69	1	1.760,00	6 290 79	1	4.660,00
Voltmetre komutatorü 7 pozlu	6 290 10	1	883,00	6 290 30	1	1.060,00									
Voltmetre komutatorü 4 pozlu	6 290 11	1	644,00												
Çift devirli motor şalteri 1-0-2	6 290 12	1	1.090,00	6 290 32	1	1.130,00	6 290 57	1	1.500,00						
Kontaktör kumandası (Yaylı)	6 290 13	1	694,00	6 290 33	1	758,00									
Ampermetre komütatörü	6 290 14	1	1.050,00	6 290 34	1	1.100,00									
Çift devirli motor şalteri 0-1-2	6 290 17	1	1.090,00	6 290 37	1	1.130,00	6 290 52	1	1.500,00						
Yıldız üçgen pako şalteri				6 290 35	1	1.090,00	6 290 55	1	1.350,00	6 290 65	1	2.440,00	6 290 75	1	7.230,00
Trifaze enversör şalter				6 290 36	1	816,00	6 290 56	1	1.040,00	6 290 66	1	1.680,00			

AKSESUARLAR



6 290 80



Açıklama	Ref.	Amb.	₺/Ad.
10 - 16 A pako şalter için kilit	6 290 80	1	1.400,00
Tek katlı pako şalter için IP55 sıva üstü kutu	6 290 87	1	583,00
Çift katlı pako şalter için IP55 sıva üstü kutu	6 290 88	1	642,00
10-16-25 ve 32A için etiket taşıyıcı	6 290 89	1	255,00
63-100-125-160-200 A için etiket taşıyıcı	6 290 90	1	216,00



100-125-160-200A pako şalter ürünleri için lütfen bize danışınız

Reverso sarı – kırmızı emniyet şalterleri

REVERSO SARI- KIRMIZI EMNİYET ŞALTERİ

	3 kutup			3 kutup + yardımcı kontak			4 kutup			6 kutup			
	Amper	Ref.	Amb. 1	Ref.	Amb. 1	₺/Ad.	Ref.	Amb. 1	₺/Ad.	Ref.	Amb. 1	₺/Ad.	
 <p>Pano kapağına montaj, kilitlenebilir</p>	20	0 221 01	1	1.800,00	0 221 09	1	3.080,00	0 221 11	1	3.120,00			
	25	0 221 02	1	1.680,00				0 221 12	1	3.140,00			
	32	0 221 03	1	1.860,00				0 221 13	1	3.520,00			
	50	0 221 04	1	3.280,00				0 221 14	1	4.030,00			
	63	0 221 05	1	3.800,00				0 221 15	1	5.830,00			
	80	0 221 06	1	5.380,00				0 221 16	1	8.320,00			
	100	0 221 07	1	6.180,00				0 221 17	1	9.030,00			
 <p>Pano tabanına montaj, kilitlenebilir, uzatma kolu, kilit mekanizmalı</p>	20	0 221 41	1	3.760,00	0 221 49	1	3.760,00	0 221 51	1	3.990,00			
	25	0 221 42	1	3.880,00				0 221 52	1	4.950,00			
	32	0 221 43	1	4.780,00				0 221 53	1	5.680,00			
	50	0 221 44	1	5.600,00				0 221 54	1	7.660,00			
	63	0 221 45	1	6.560,00				0 221 55	1	8.670,00			
	80	0 221 46	1	8.120,00				0 221 56	1	10.600,00			
	100	0 221 47	1	9.510,00				0 221 57	1	13.200,00			
 <p>Kutulu emniyet şalterleri</p>	20	0 221 72	1	2.270,00	0 221 79	1	3.750,00	0 221 82	1	3.880,00			
	25	0 221 73	1	2.560,00	0 226 00	1	3.880,00	0 226 02	1	4.030,00	0 226 04	1	5.550,00
	50	0 221 75	1	6.560,00				0 221 85	1	8.670,00			
	63	0 221 76	1	8.980,00				0 221 86	1	12.800,00			
	80	0 221 77	1	9.470,00				0 221 87	1	13.100,00			



Transformatörler (monofaze)

	Güç (VA)	Ref.	Amb.	₺/Ad.		Güç (VA)	Ref.	Amb.	₺/Ad.	
 <p>0 428 58</p>	GÜVENLİK (24V). AYIRMA (48V) PRİMER: 230-400 V SEKONDER: 24-48 V	63	0 428 71	1	4.980,00	GÜVENLİK TRANSFORMATÖRLERİ PRİMER: 230-400 V SEKONDER: 24 V	40	0 428 55	1	4.360,00
		100	0 428 72	1	5.110,00		63	0 428 56	1	4.460,00
		160	0 428 73	1	6.140,00		100	0 428 57	1	4.920,00
		220	0 428 74	1	7.140,00		160	0 428 58	1	5.660,00
PRİMER: 230 - 400 V SEKONDER: 230 V - 115 V	63	0 427 86	1	4.200,00	220	0 428 59	1	6.510,00		
	100	0 427 87	1	4.440,00	310	0 428 60	1	10.300,00		
	160	0 427 88	1	4.990,00	450	0 428 61	1	11.000,00		
	220	0 427 89	1	5.960,00	630	0 428 62	1	14.800,00		
	450	0 427 91	1	9.710,00						
630	0 427 92	1	12.100,00							

*Tüm transformatörlerin primer ve sekonder giriş kesitleri 1 ila 4 mm² dir.

Endüstriyel sirenler

ENDÜSTRİYEL SİRENLER

	Gerilim	Koruma Seviyesi	Ses Gücü	Ref.	Amb.	₺/Ad.
 <p>0 415 23</p>	230 V ~	IP40 - IK08	95 dB	0 413 49	1	3.900,00
	24 V ~	IP44 - IK10	98 dB	0 414 16	1	6.100,00
	230 V ~	IP44 - IK10	98 dB	0 414 19	1	6.100,00
 <p>0 415 33</p>	24 V ~	IP20 - IK08	110 dB	0 415 20	1	6.300,00
	230 V ~	IP20 - IK08	110 dB	0 415 23	1	6.300,00
	-	IP54 Nemli yer buatı	110 dB	0 415 24	1	4.260,00
TEK SESLİ ÜRÜNLER	24 V =	IP30 - IK05	100 dB	0 415 33	1	3.660,00
	24 V ~	IP30 - IK05	100 dB	0 415 36	1	3.760,00
	230 V ~	IP30 - IK05	105 dB	0 415 39	1	6.360,00

Lina 25™ pano içi kablo kanalı

LİNA 25 PANO İÇİ KABLO KANALI

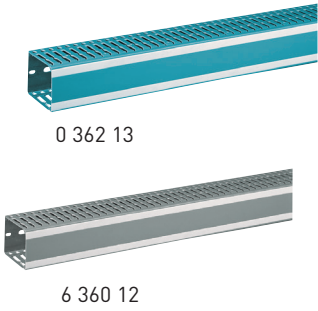

Boyutlar (mm)		Referans		Yedek kapak (mavi)				
Genişlik	Yükseklik	Mavi	Gri	Amb. ⁽¹⁾	₺/mt.	Ref.	Amb. ⁽²⁾	₺/mt.
25	25	0 362 00	6 360 00	60	327,00	0 370 41	36	170,00
25	40	0 362 01	6 360 01	56	380,00	0 370 41	36	170,00
25	60	0 362 02	6 360 02	56	495,00	0 370 41	36	170,00
25	80	0 362 03		40	628,00	0 370 41	36	170,00
40	25	0 362 05	6 360 05	56	362,00	0 370 42	36	188,00
40	40	0 362 06	6 360 06	48	426,00	0 370 42	36	188,00
40	60	0 362 07	6 360 07	48	518,00	0 370 42	36	188,00
40	80	0 362 08	6 360 08	40	742,00	0 370 42	36	188,00
40	100		6 360 09	24	850,00			
60	40	0 362 11	6 360 11	32	586,00	0 370 43	36	243,00
60	60	0 362 12	6 360 12	32	671,00	0 370 43	36	243,00
60	80	0 362 13	6 360 13	32	871,00	0 370 43	36	243,00
60	100		6 360 14	24	1.060,00			
80	60	0 362 16	6 360 16	24	887,00	0 370 44	36	352,00
80	80	0 362 17	6 360 17	24	1.080,00	0 370 44	36	352,00
80	100		6 360 18	20	1.240,00			
100	100		6 360 22	16	1.440,00			
120	80	0 362 25	6 360 25	16	1.540,00	0 370 46	36	494,00



Halojen Free Lina25
için lütfen bize danışınız

⁽¹⁾ Ambalajlarda bulunan toplam uzunluk (m)

⁽²⁾ Tüm yedek kapaklar için ambalaj miktarı 36 m.dir.

LİNA 25 AKSESUARLAR



Açıklama	Ref.	Amb.	₺/Ad.
15 mm derinliğindeki farklı raylara montaj için	0 366 40	100	32,00
Delikli plakalar için montaj aksesuarı	0 366 41	20	56,40
Pano kapağı için montaj aksesuarı	0 366 42	20	87,10
Pano dikmeleri için montaj aksesuarı	0 366 43	10	139,00
Pano kapağına geçiş kılıfı ø15 mm	0 366 38*	1	4.710,00
Pano kapağına geçiş kılıfı ø35 mm	0 366 39*	1	7.080,00
Lina 25 kiriş kesme pensesi	0 367 10	1	8.360,00

* Siyah polyester 50 m'lik özel kutu içinde, son 3 m uyarıcılı

Viking™ 3 klemens blokları ve aksesuarları

bakır kablolar için



BASİT KLEMENS (vidalı)

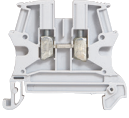

0 371 60

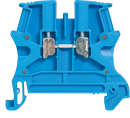

0 371 00

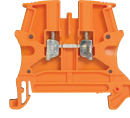

0 371 20

Kesit (mm ²)	Adım (mm)	Renk	1 katlı 1 giriş / 1 çıkış			1 katlı 2 giriş / 2 çıkış			2 katlı klemens			3 katlı klemens		
			Ref.	Amb.	₺/Ad.	Ref.	Amb.	₺/Ad.	Ref.	Amb.	₺/Ad.	Ref.	Amb.	₺/Ad.
2,5	5	●	0 371 60	60	34,70				0 371 67	60	110,00	0 371 51	50	256,00
		●	0 371 00	60	35,20				0 371 07	60	125,00			
		●	0 371 20	60	43,60									
		●	0 371 30	60	43,60									
4	6	●	0 371 61	50	37,00	0 371 69	25	210,00	0 371 68	60	118,00			
		●	0 371 01	50	38,70	0 371 09	25	210,00	0 371 08	60	127,00			
		●	0 371 21	50	46,20									
		●	0 371 31	50	46,20									
6	8	●	0 371 62	40	55,20									
		●	0 371 02	40	55,20									
10	10	●	0 371 63	30	72,00									
		●	0 371 03	30	72,00									
16	12	●	0 371 64	20	121,00									
		●	0 371 04	20	122,00									
35	15	●	0 371 65	20	199,00									
		●	0 371 05	20	199,00									
70	22	●	0 371 66	10	856,00									

TOPRAKLAMA KLEMENSİ



0 371 74



0 371 76

Kesit (mm ²)	Adım (mm)	Renk	1 giriş / 1 çıkış Metal tabanlı			2 giriş / 2 çıkış Metal tabanlı			1 giriş / 1 çıkış Plastik tabanlı		
			Ref.	Amb.	₺/Ad.	Ref.	Amb.	₺/Ad.	Ref.	Amb.	₺/Ad.
2,5	5	●	0 371 70	60	152,00						
4	6	●	0 371 71	50	163,00						
6	8	●	0 371 72	40	192,00	0 371 79	50	388,00	0 371 77	50	58,70
10	10	●	0 371 73	30	215,00				0 371 78	40	77,40
16	12	●	0 371 74	10	320,00						
35	15	●	0 371 75	10	478,00						
35	15	-	0 371 76	10	516,00						

* İzolesiz metal tabanlı klemensdir.

AYIRMA KLEMENS BLOKLARI

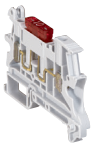

0 371 80 + Otomatik tip sigorta



0 371 87



0 371 84 + 0 371 86

Açıklama			Kesit (mm ²)	Adım (mm)	Renk	Ref.	Amb.	₺/Ad.
Donatılabilir	Açılabilir		2,5	6	●	0 371 80	20	90,00
Nötr Devresi	Tutma kolu				●	0 371 82	20	144,00
Standart	Tutma kolu				●	0 371 83	20	144,00
Devre	Mini kolu				●	0 371 84	20	239,00
Kesintisiz	Tutma kolu				●	0 371 85	20	180,00
Devre	Mini kolu				●	0 371 86	20	180,00
Kartuş	5x20, tutma kolu		10	12	●	0 371 81	20	143,00
Sigorta	5x20, fişli				●	0 371 87	20	436,00

Viking™ 3 klemens blokları ve aksesuarları

bakır kablolar için



FONKSİYONEL BLOKLAR

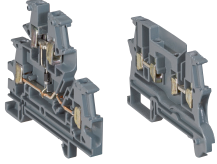

0 371 55 0 371 53

Açıklama	Kesit (mm ²)	Adım (mm)	Renk	Ref.	Amb.	₺/Ad.
Modüler	2,5	5	●	0 371 53	20	220,00
Diyot taşıyıcı			●	0 371 54	20	212,00
Led'li	4	6	●	0 371 55	60	256,00
			●	0 371 56	60	504,00

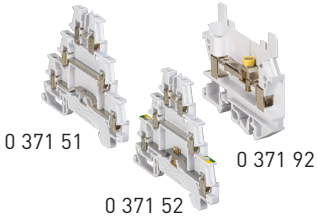

0 371 51 0 371 92

0 371 52

Açıklama	Kesit (mm ²)	Adım (mm)	Renk	Ref.	Amb.	₺/Ad.
Sensörler için	2,5	5	●	0 371 51	50	256,00
Aktüatörler için			●	0 371 52	50	426,00
Faz/Nötr/Toprak	4	8	●	0 371 92	25	688,00

BASIT KLEMENS (yaylı)



0 372 60

0 372 60

0 372 01

0 372 21

Kesit (mm ²)	Adım (mm)	Renk	1 bağlantı - 2 kablo 1 giriş / 1 çıkış			1 bağlantı 1 giriş / 2 çıkış			1 bağlantı 2 giriş / 2 çıkış			2 katlı klemens		
			Ref.	Amb.	₺/Ad.	Ref.	Amb.	₺/Ad.	Ref.	Amb.	₺/Ad.	Ref.	Amb.	₺/Ad.
4	5	●	0 372 60	60	40,20	0 372 40	60	71,80	0 372 46	60	93,60	0 372 67	60	122,00
		●	0 372 00	60	54,40	0 372 41	60	79,20	0 372 47	60	93,60	0 372 07	60	128,00
		●	0 372 20	60	54,70	0 372 42	60	79,20						
4	6	●	0 372 61	50	47,10	0 372 43	50	80,70	0 372 69	50	230,00	0 372 68	50	128,00
		●	0 372 01	50	62,80	0 372 44	50	96,60	0 372 09	50	230,00	0 372 08	50	128,00
		●	0 372 21	50	63,60									
6	8	●	0 372 62	50	102,00									
		●	0 372 02	50	105,00									
10	10	●	0 372 63	40	148,00									
		●	0 372 03	40	150,00									
16	12	●	0 372 64	10	186,00									
		●	0 372 04	10	199,00									

TOPRAKLAMA KLEMENSİ



Kesit (mm ²)	Adım (mm)	Renk	1 giriş / 1 çıkış Metal tabanlı			1 giriş / 2 çıkış Metal tabanlı			2 giriş / 2 çıkış Plastik tabanlı		
			Ref.	Amb.	₺/Ad.	Ref.	Amb.	₺/Ad.	Ref.	Amb.	₺/Ad.
4	5	●	0 372 70	60	180,00	0 372 10	40	202,00	0 372 12	40	220,00
4	6	●	0 372 71	50	204,00	0 372 11	30	235,00	0 372 79	30	254,00
6	8	●	0 372 72	25	259,00						
10	10	●	0 372 73	20	290,00						
16	12	●	0 372 74	15	362,00						

Viking™ 3 klemens blokları ve aksesuarları

bakır kablolar için



AYIRMA KLEMENSİ



0 372 82 + 0 372 83 + 0 372 85

0 372 81 + açık

Açıklama		Kesit (mm ²)	Adım (mm)	Renk	Ref.	Amb.	€/Ad.
Donatılabilir		2,5	6	●	0 372 80	20	115,00
Nötr Devresi	Tutma Kollu			●	0 372 82	20	158,00
Standart	Tutma Kollu			●	0 372 83	20	158,00
Devre	Mini Kollu			●	0 372 84	20	180,00
Kesintisiz	Tutma Kollu			●	0 372 85	20	180,00
Devre	Mini Kollu			●	0 372 86	20	180,00
Kartuş Sigorta	5x20, fişli			●	0 372 81	20	156,00

FONKSİYONEL BLOKLAR

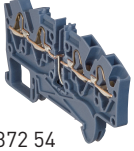

0 372 54

Açıklama		Kesit (mm ²)	Adım (mm)	Renk	Ref.	Amb.	€/Ad.
Diyot taşıyıcı		4	5	●	0 372 54	60	246,00
				●	0 372 55	60	280,00
Led'li				●	0 372 56	60	516,00

PLAKALAR

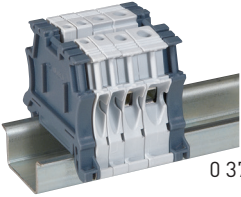

0 375 10 (durduruculu vidasız montaj)

Açıklama	Vidalı tip						Yaylı tip					
	Nihai plakalar			Ayrma izolasyon plakaları			Nihai plakalar			Ayrma izolasyon plakaları		
	Ref.	Amb.	€/Ad.	Ref.	Amb.	€/Ad.	Ref.	Amb.	TL/Ad.	Ref.	Amb.	€/Ad.
1 giriş / 1 çıkış 5,6,8,10 mm	0 375 50	100	21,80	0 375 60	20	61,80	0 375 86	50	20,20	0 375 95	10	54,70
1 giriş / 1 çıkış 12 ve 15 mm	0 375 51	20	44,60	0 375 61	10	71,10						
1 giriş / 1 çıkış							0 375 87	50	21,80	0 375 95	10	54,70
2 giriş / 2 çıkış	0 375 52	20	31,80	0 375 62	10	71,10	0 375 88	20	23,50	0 375 95	10	54,70
2 katlı	0 375 53	20	65,80	0 375 63	10	99,10	0 375 89	20	108,00	0 375 96	10	103,00
3 katlı	0 375 54	20	92,60	0 375 64	20	92,60						
Ayrma tip klemensi için 6 mm	0 375 55	20	47,80	0 375 62	10	71,10						
Fonksiyon bloklar için 5 mm	0 375 55	20	47,80				0 375 90	20	40,70	0 375 95	10	54,70
5x20 sigorta kartuşu taşıyıcılı.	0 375 56	20	158,00				0 375 88	20	23,50			
Ölçüm için ayrılmalı	0 375 57	10	338,00									

DURDURUCULAR

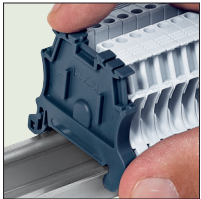

0 375 11 etiket plakası 395 96

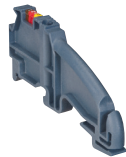

0 375 12 cab 3 etiketlemeli

Açıklama	Ref.	Amb.	€/Ad.
Otomatik 6 mm adım	0 375 10	50	90,00
8 mm adım	0 375 11	20	36,40
10 mm adım	0 375 12	10	144,00
12 mm adım	0 375 13	20	158,00

Viking™ 3 klemens blokları ve aksesuarları

bakır kablolar için



KÖPRÜLEME AKSESUARLARI



0 375 01



0 375 40 / 42 / 44

Açıklama	Vidalı Tip - Kırmızı			Yaylı Tip - Kırmızı			Vidalı ve Yaylı Tip - Mavi			
	Ref.	Amb.	₺/Ad.	Ref.	Amb.	₺/Ad.	Ref.	Amb.	₺/Ad.	
VİDALI VE YAYLI KLEMENS BLOKLARI İÇİN KÖPRÜLEME AKSESUARLARI	5 mm adımlı 2 klemens için	0 375 02	50	47,80	0 375 02	50	47,80			
	5 mm adımlı 10 klemens için	0 375 01	20	186,00	0 375 01	20	186,00	0 375 00	20	187,00
	6 mm adımlı 2 klemens için	0 375 05	50	47,80	0 375 05	50	47,80			
	6 mm adımlı 10 klemens için	0 375 04	20	186,00	0 375 04	20	186,00	0 375 03	20	187,00
	8 mm adımlı 2 klemens için	0 375 08	20	89,00	0 375 08	20	89,00			
	8 mm adımlı 3 klemens için	0 375 07	20	71,80	0 375 07	20	71,80			
VİDALI KLEMENS BLOKLARI İÇİN ÇUBUKLAR	Kahverengi 5 mm adımlı 12 blok için	0 375 46	10	274,00						
	Mavi 5 mm adımlı 12 blok için	0 375 47	10	279,00						
3 KATLI VİDALI KLEMENS BLOKLARI İÇİN KÖPRÜLEME AKSESUARLARI	10 mm adımlı 2 blok için				0 375 82	20	111,00			
	12 mm adımlı 2 blok için				0 375 85	20	144,00			
YAYLI KLEMENS İÇİN KÖPRÜLEME AKSESUARLARI	10 mm adımlı 12 blok için	0 375 40	10	688,00						
	12 mm adımlı 12 blok için	0 375 42	10	916,00						
	15 mm adımlı 12 blok için	0 375 44	10	991,00						

EKRANLANMA AKSESUARLARI

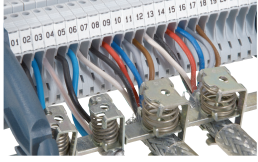

EKRANLANMA KELEPÇELERİ

EKRANLANMA ÇUBUĞU

EKRANLANMA SÜREKLİLİĞİ AKSESUARI

Açıklama	Vidalı Tip			Yaylı Tip		
	Ref.	Amb.	₺/Ad.	Ref.	Amb.	₺/Ad.
3 ile 8 mm çapında kablo için	0 375 30	10	547,00	0 375 30	10	547,00
4 ile 13,5 mm çapında kablo için	0 375 31	10	579,00	0 375 31	10	579,00
10 ile 20 mm çapında kablo için	0 375 32	4	827,00	0 375 32	4	827,00
10x3 mm	0 375 34	10	618,00	0 375 34	10	618,00
5,6,8 ve 10 mm adım için	0 375 35	50	203,00			

Durdurucu 0 375 12, çubuklu 0 375 84 ve kelepçeli 0 376 30 / 31 ekranlamalı klemens blokları

AYIRMA KLEMENSLERİ İÇİN AKSESUARLAR



0 375 15



0 372 81 + 0 375 24

Açıklama	Vidalı Tip			Yaylı Tip		
	Ref.	Amb.	₺/Ad.	Ref.	Amb.	₺/Ad.
Gri tutma kolu	0 375 17	50	54,70	0 375 17	50	54,70
Nötr için mavi tutma kolu	0 375 16	50	54,70	0 375 16	50	54,70
5x20 sigorta kartuşu için tutma kolu	0 375 15	50	71,80	0 375 15	50	71,80
Mini tutma kolu	0 375 18	50	54,70	0 375 18	50	54,70
2 blok için	0 375 21	20	36,40	0 375 21	20	36,40
3 blok için	0 375 22	20	71,80	0 375 22	20	71,80
5x20 sigorata kartuşu 12/24/48 V AC,DC	0 375 24	50	414,00	0 375 24	50	414,00
5x20 sigorata kartuşu 110/250 V AC,DC	0 375 25	50	784,00	0 375 25	50	784,00

KORUYUCU KAPAKLAR



0 372 66 + 0 371 63 + 0 371 03

Açıklama	Vidalı Tip			
	Ref.	Amb.	₺/Ad.	
1 KUTUPLU	5 ve 6 mm adım	0 375 65	10	108,00
	8 ve 10 mm adım	0 375 66	10	136,00
	12 ve 15 mm adım	0 375 67	10	144,00
KESİLEBİLİR PLAKA	5,6,8 ve 10 mm adım	0 375 68	10	1.400,00
	12 ve 15 mm adım	0 375 69	10	1.630,00

Viking™ 3 klemens blokları ve aksesuarları

bakır kablolar için



ÖLÇÜM AKSESUARLARI

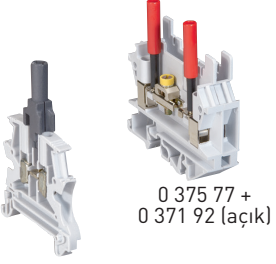

0 375 27 + 0 371 61

	Açıklama	Vidalı Tip			Yaylı Tip		
		Ref.	Amb.	₺/Ad.	Ref.	Amb.	₺/Ad.
SOKETLER	5,6 mm adımlı klemens için 4 mm çaplı fiş	0 375 27	10	215,00	0 375 27	10	215,00
	10 mm adımlı klemens için 2 mm çaplı fiş	0 375 75	50	80,70			
	12,15 mm adımlı klem. için 4 mm çaplı fiş	0 375 76	20	91,10			
	4 mm çaplı ölçme fişi için adaptör	0 375 77	10	784,00			

İŞARETLEME AKSESUARLARI



Açıklama	Ref.	Amb.	₺/Ad.
Şeffaf etiket tutucusu, durdurucu üzerine sabitleme referansı 37510/11	0 395 96	20	243,00
28x9,5 mm kabartılı etiket	0 395 97	20	103,00

CAB 3™ işaretleme sistemi

Viking 3 klemensler ve kablolar için

KABLORLAR ve KLEMENSLER İÇİN İŞARETLEME



0 381 51

Rakamlar	0,5 ile 1,5 mm ²			1,5 ile 2,5 mm ²		
	Ref.	Amb.	ç/Ad.	Ref.	Amb.	ç/Ad.
01'den 20'ye kadar	0 381 50	240	2,51	0 381 60	240	2,78
21'den 40'a kadar	0 381 51	240	2,51	0 381 61	240	2,78
41'den 60'a kadar	0 381 52	240	2,51	0 381 62	240	2,78
61'den 80'e kadar	0 381 53	240	2,51	0 381 63	240	2,78
81'den 100'e kadar	0 381 54	240	2,51	0 381 64	240	2,78
Boş	0 381 55	240	1,59	0 381 65	240	1,99

*Beyaz zemin üzerine siyah (istek üzerine sarı zemin üzerine siyah renkli de yapılabilir)

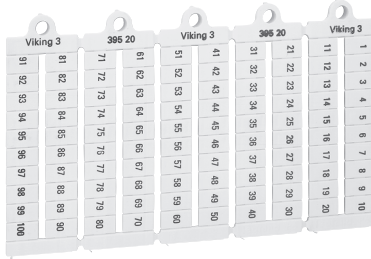

0 395 20

RAKAMLAR

Tekrarlanma	Rakamlar	Ref.	Amb.	ç/Ad.	Ref.	Amb.	ç/Ad.
10 kez	1-10	0 395 05	1000	2,31	0 395 15	1000	2,31
10 kez	11-20	0 395 06	1000	2,31	0 395 16	1000	2,31
10 kez	21-30	0 395 07	1000	2,31	0 395 17	1000	2,31
10 kez	31-40	0 395 08	1000	2,31	0 395 18	1000	2,31
2 kez	1-50	0 395 09	1000	2,31	0 395 19	1000	2,31
	1-100	0 395 10	1000	2,31	0 395 20	1000	2,31
	101-200	0 395 11	1000	2,31	0 395 21	1000	2,31
	201-300	0 395 12	1000	2,31	0 395 22	1000	2,31
	301-400				0 395 23	1000	2,31
	401-500				0 395 24	1000	2,31



0 382 12

Rakamlar	0,15 ila 0,5 mm ²			0,5 ila 1,5 mm ²			1,5 ila 2,5 mm ²			4 ila 6 mm ²		
	Ref.	Amb.	ç/Ad.	Ref.	Amb.	ç/Ad.	Ref.	Amb.	ç/Ad.	Ref.	Amb.	ç/Ad.
0	0 381 00	1000	1,51	0 382 10	1200	1,51	0 382 20	1200	1,51	0 382 30	800	1,92
1	0 381 01	1000	1,51	0 382 11	1200	1,51	0 382 21	1200	1,51	0 382 31	800	1,92
2	0 381 02	1000	1,51	0 382 12	1200	1,51	0 382 22	1200	1,51	0 382 32	800	1,92
3	0 381 03	1000	1,51	0 382 13	1200	1,51	0 382 23	1200	1,51	0 382 33	800	1,92
4	0 381 04	1000	1,51	0 382 14	1200	1,51	0 382 24	1200	1,51	0 382 34	800	1,92
5	0 381 05	1000	1,51	0 382 15	1200	1,51	0 382 25	1200	1,51	0 382 35	800	1,92
6	0 381 06	1000	1,51	0 382 16	1200	1,51	0 382 26	1200	1,51	0 382 36	800	1,92
7	0 381 07	1000	1,51	0 382 17	1200	1,51	0 382 27	1200	1,51	0 382 37	800	1,92
8	0 381 08	1000	1,51	0 382 18	1200	1,51	0 382 28	1200	1,51	0 382 38	800	1,92
9	0 381 09	1000	1,51	0 382 19	1200	1,51	0 382 29	1200	1,51	0 382 39	800	1,92

Uluslararası renk kodlarına göre dizayn edilmiştir.

Viking 3 klemensler üzerine maksimum 4 işaretleme; 0,15 ila 0,5 mm² maksimum 3 işaretleme; 0,5 ila 1,5 mm² yapılabilir.

CAB 3™ işaretleme sistemi

Viking 3 klemensler ve kablolar için

KABLolar ve KLEMENSLER İÇİN İŞARETLEME

Harfler	0,15 ile 0,5 mm ²			0,5 ile 1,5 mm ²			1,5 ile 2,5 mm ²			4 ile 6 mm ²		
	Ref.	Amb.	ƒ/Ad.	Ref.	Amb.	ƒ/Ad.	Ref.	Amb.	ƒ/Ad.	Ref.	Amb.	ƒ/Ad.
A	0 381 10	300	1,51	0 383 00	300	1,51	0 383 30	300	1,51	0 383 60	300	1,92
B	0 381 11	300	1,51	0 383 01	300	1,51	0 383 31	300	1,51	0 383 61	300	1,92
C	0 381 12	300	1,51	0 383 02	300	1,51	0 383 32	300	1,51	0 383 62	300	1,92
D	0 381 13	300	1,51	0 383 03	300	1,51	0 383 33	300	1,51	0 383 63	300	1,92
E	0 381 14	300	1,51	0 383 04	300	1,51	0 383 34	300	1,51	0 383 64	300	1,92
F	0 381 15	300	1,51	0 383 05	300	1,51	0 383 35	300	1,51	0 383 65	300	1,92
G	0 381 16	300	1,51	0 383 06	300	1,51	0 383 36	300	1,51	0 383 66	300	1,92
H	0 381 17	300	1,51	0 383 07	300	1,51	0 383 37	300	1,51	0 383 67	300	1,92
I	0 381 18	300	1,51	0 383 08	300	1,51	0 383 38	300	1,51	0 383 68	300	1,92
J	0 381 19	300	1,51	0 383 09	300	1,51	0 383 39	300	1,51	0 383 69	300	1,92
K	0 381 20	300	1,51	0 383 10	300	1,51	0 383 40	300	1,51	0 383 70	300	1,92
L	0 381 21	300	1,51	0 383 11	300	1,51	0 383 41	300	1,51	0 383 71	300	1,92
M	0 381 22	300	1,51	0 383 12	300	1,51	0 383 42	300	1,51	0 383 72	300	1,92
N	0 381 23	300	1,51	0 383 13	300	1,51	0 383 43	300	1,51	0 383 73	300	1,92
O	0 381 24	300	1,51	0 383 14	300	1,51	0 383 44	300	1,51	0 383 74	300	1,92
P	0 381 25	300	1,51	0 383 15	300	1,51	0 383 45	300	1,51	0 383 75	300	1,92
Q	0 381 26	300	1,51	0 383 16	300	1,51	0 383 46	300	1,51	0 383 76	300	1,92
R	0 381 27	300	1,51	0 383 17	300	1,51	0 383 47	300	1,51	0 383 77	300	1,92
S	0 381 28	300	1,51	0 383 18	300	1,51	0 383 48	300	1,51	0 383 78	300	1,92
T	0 381 29	300	1,51	0 383 19	300	1,51	0 383 49	300	1,51	0 383 79	300	1,92
U	0 381 30	300	1,51	0 383 20	300	1,51	0 383 50	300	1,51	0 383 80	300	1,92
V	0 381 31	300	1,51	0 383 21	300	1,51	0 383 51	300	1,51	0 383 81	300	1,92
W	0 381 32	300	1,51	0 383 22	300	1,51	0 383 52	300	1,51	0 383 82	300	1,92
X	0 381 33	300	1,51	0 383 23	300	1,51	0 383 53	300	1,51	0 383 83	300	1,92
Y	0 381 34	300	1,51	0 383 24	300	1,51	0 383 54	300	1,51	0 383 84	300	1,92
Z	0 381 35	300	1,51	0 383 25	300	1,51	0 383 55	300	1,51	0 383 85	300	1,92



0 383 17



0 381 28



0 383 46



0 383 79

 VIKING 3
KLEMENSLER ve
KABLolar İÇİN
HARFLER

Sarı zemin üzerine siyah karakterler ile yazılmıştır

Semboller	0,15 ile 0,5 mm ²			0,5 ile 1,5 mm ²			1,5 ile 2,5 mm ²			4 ile 6 mm ²		
	Ref.	Amb.	ƒ/Ad.	Ref.	Amb.	ƒ/Ad.	Ref.	Amb.	ƒ/Ad.	Ref.	Amb.	ƒ/Ad.
/	0 381 40	300	1,51	0 382 70	300	1,51	0 382 80	300	1,51	0 382 90	300	1,92
.	0 381 41	300	1,51	0 382 71	300	1,51	0 382 81	300	1,51	0 382 91	300	1,92
+	0 381 42	300	1,51	0 382 72	300	1,51	0 382 82	300	1,51	0 382 92	300	1,92
-	0 381 43	300	1,51	0 382 73	300	1,51	0 382 83	300	1,51	0 382 93	300	1,92
~	0 381 44	300	1,51	0 382 74	300	1,51	0 382 84	300	1,51	0 382 94	300	1,92
=	0 381 45	300	1,51	0 382 75	300	1,51	0 382 85	300	1,51	0 382 95	300	1,92
±	0 381 46	300	1,51	0 382 76	300	1,51	0 382 86	300	1,51	0 382 96	300	1,92



0 382 72



0 381 43

 VIKING 3
KLEMENSLER ve
KABLolar İÇİN
SEMBOLLER

Sarı zemin üzerine siyah karakterler ile yazılmıştır

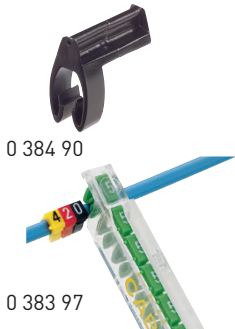

0 384 90

0 383 97

	Açıklama (mm)	Ref.	Amb.	ƒ/Ad.
KLEMENS ve KABLO NUMARASI TAŞIYICI	Kesiti 0,5-1,5 mm ²	0 383 92*	100	9,51
	Kesiti 10-16 mm ²	0 384 90	100	7,34
	Kesiti 25-35 mm ²	0 384 91	50	9,40
	Kesiti 50-70 mm ²	0 384 92	50	17,80

* Sadece Viking klemens üstüne kliplenebilir.

	İşaret kesit çapı	Ref.	Amb.	ƒ/Ad.
ŞARJÖRLER	0,15-0,5 mm ²	0 383 94	10	171,00
	0,5-1,5 mm ²	0 383 95	10	171,00
	1,5-2,5 mm ²	0 383 96	10	171,00
	4-6 mm ²	0 383 97	10	171,00

DupliX™

kablolar için işaretleme sistemleri

KABLOLAR İÇİN İŞARETLEME TAŞIYICILARI



İŞARET TAŞIYICILAR	7 karakterli			14 karakterli			
	Renkler	Ref.	Amb.	₺/Ad.	Ref.	Amb.	₺/Ad.
	Siyah	0 384 50	100	9,16	0 384 60	100	10,30
	Kırmızı	0 384 52	100	9,16	0 384 62	100	10,30
	Sarı	0 384 54	100	9,16	0 384 64	100	10,30

Geniřlięi 2,4 ve 3,5 mm olan Colring kelepçeleri ile tespit edilir.

HARFLER	Harfler	Ref.	Amb.	₺/Ad.
	A	0 384 10	600	1,67
	B	0 384 11	600	1,67
	C	0 384 12	600	1,67
	D	0 384 13	600	1,67
	E	0 384 14	600	1,67
	F	0 384 15	600	1,67
	G	0 384 16	600	1,67
	H	0 384 17	600	1,67
	I	0 384 18	600	1,67
	J	0 384 19	600	1,67
	K	0 384 20	600	1,67
	L	0 384 21	600	1,67
	M	0 384 22	600	1,67
	N	0 384 23	600	1,67
	O	0 384 24	600	1,67
	P	0 384 25	600	1,67
	Q	0 384 26	600	1,67
	R	0 384 27	600	1,67
	S	0 384 28	600	1,67
	T	0 384 29	600	1,67
	U	0 384 30	600	1,67
	V	0 384 31	600	1,67
	W	0 384 32	600	1,67
	X	0 384 33	600	1,67
	Y	0 384 34	600	1,67
	Z	0 384 35	600	1,67

Uluslararası renk kodlarına göre dizayn edilmiştir.

RAKAMLAR	Rakamlar	Renk	Ref.	Amb.	₺/Ad.
	0	Siyah	0 384 00	800	1,67
	1	Kahve	0 384 01	800	1,67
	2	Kırmızı	0 384 02	800	1,67
	3	Turuncu	0 384 03	800	1,67
	4	Sarı	0 384 04	800	1,67
	5	Yeşil	0 384 05	800	1,67
	6	Mavi	0 384 06	800	1,67
	7	Mor	0 384 07	800	1,67
	8	Gri	0 384 08	800	1,67
	9	Beyaz	0 384 09	800	1,67

Uluslararası renk kodlarına göre dizayn edilmiştir.

GENEL İŞARETLER	Semboller	Ref.	Amb.	₺/Ad.
	/	0 384 40	600	2,26
	.	0 384 41	600	2,26
	+	0 384 42	600	2,26
	-	0 384 43	600	2,26
	~	0 384 44	600	2,26
	=	0 384 45	600	2,26
	±	0 384 46	600	2,26

Starfix™ izoleli kablo yüksükleri

STARFIX ŞARJÖRLERİ ve SIKMA PENSELERİ



0 376 66

STARFIX UYGULAYICI	Kablo kesiti mm ²	Renk	Ref.	Amb.	₺/Ad.
	0,25 ile 0,34	Sarı	0 376 46	10	631,00
	0,5 ile 2,5	Kırmızı	0 376 47	10	631,00
	4 ile 6	Turuncu	0 376 48	10	631,00

İZOLELİ YÜKSÜKLER ŞERİT HALİNDE	Kablo kesiti mm ²	Renk	Ref.	Amb.	₺/Ad.
		0,5	Beyaz	0 376 61	480
	0,75	Mavi	0 376 62	480	4,96
	1	Kırmızı	0 376 63	1000	4,96
	1,5	Siyah	0 376 64	1000	4,96
	2,5	Gri	0 376 66	1000	4,96
	4	Turuncu	0 376 67	250	9,24
	6	Yeşil	0 376 68	250	9,59
İZOLELİ YÜKSÜKLER	10	Kahve	0 376 69	100	19,10
	16	Beyaz	0 376 72	100	24,80
TEKLİLER (kutu ambalajında)	16	Beyaz	0 376 70	100	29,80
	25	Siyah	0 376 71	50	36,30
	35	Kırmızı	0 376 77	50	37,60
	50	Mavi	0 376 78	30	50,30

Memocab™

kablolar ve bağlantı blokları için işaretleme sistemleri

KABLO ve BAĞLANTI BLOKLARI İÇİN İŞARETLEME SİSTEMLERİ



	Kesit (mm ²)		İşaretleme boyu		Ref.	Amb.	t/Ad.
	Asgari	Azami					
İŞARET TAŞIYICILAR	0,25	1,5	12 mm	4 işaret	0 379 27	1000	1,30
	0,75	4	12 mm	4 işaret	0 379 28	1000	1,30
	0,25	1,5	15 mm	6 işaret	0 379 30	1000	1,50
	0,75	4	15 mm	6 işaret	0 379 31	1000	1,50
	4	16	15 mm	6 işaret	0 379 32	500	2,44
	0,25	1,5	18 mm	7 işaret	0 379 36	1000	1,63
	0,75	4	18 mm	7 işaret	0 379 37	1000	1,63
	4	16	18 mm	7 işaret	0 379 38	500	2,86
	16	50	18 mm	7 işaret	0 379 33	500	3,88
	50	95	18 mm	7 işaret	0 379 34	200	21,20
	95	300	18 mm	7 işaret	0 379 35	100	27,50
	0,25	1,5	30 mm	12 işaret	0 379 40	500	3,23
	0,75	4	30 mm	12 işaret	0 379 41	500	3,48
	4	16	30 mm	12 işaret	0 379 42	200	6,58
	16	50	30 mm	12 işaret	0 379 43	200	8,58
	0,75	4	500 mm	Kesmeli	0 379 44	10	64,40

	İşaretleme boyu		Ref.	Amb.	t/Ad.
YAPIŞKANLI	17,5 mm	7 işaret			
İŞARET TAŞIYICILAR	20 mm	8 işaret	0 377 12	100	11,30

	Açıklama (mm)	Ref.	Amb.	t/Ad.
UZUN İŞARET	Azami 1,5 mm ²	0 379 20	1000	1,63
TAŞIYICILAR	Azami 4 mm ²	0 379 21	1000	1,63
AKSESUARLAR	İşaret klasörü	0 379 91	1	1.360,00
	Cımbız 30 veya 18 mm	0 379 89	10	292,00
	Cımbız 30 mm	0 379 90	10	235,00
	Cımbız 15 mm	0 379 92	10	207,00

Uluslararası renk kodlarına göre dizayn edilmiştir.

Memocab™

kablolar ve bağlantı blokları için işaretleme sistemleri

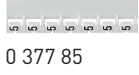
KABLO ve BAĞLANTI BLOKLARI İÇİN İŞARETLEME SİSTEMLERİ

0 377 85

RAKAMLAR*

Rakamlar	Renk	Ref.	Amb.	₺/Ad.
0	Beyaz	0 377 80	600	1,35
1	Beyaz	0 377 81	600	1,35
2	Beyaz	0 377 82	600	1,35
3	Beyaz	0 377 83	600	1,35
4	Beyaz	0 377 84	600	1,35
5	Beyaz	0 377 85	600	1,35
6	Beyaz	0 377 86	600	1,35
7	Beyaz	0 377 87	600	1,35
8	Beyaz	0 377 88	600	1,35
9	Beyaz	0 377 89	600	1,35

* Beyaz zemin üzerine siyah işaretler.



0 379 56

GENEL
İŞARETLER

Semboller	Ref.	Amb.	TL/Ad.
/	0 379 54	240	1,35
.	0 379 55	240	1,35
+	0 379 56	240	1,35
-	0 379 57	240	1,35
~	0 379 58	240	1,35
≡	0 379 59	240	1,35
±	0 379 60	240	1,35

Beyaz zemin üzerine siyah işaretler



0 378 30

HARFLER

Harfler	Ref.	Amb.	₺/Ad.
A	0 378 26	240	1,35
B	0 378 27	240	1,35
C	0 378 28	240	1,35
D	0 378 29	240	1,35
E	0 378 30	240	1,35
F	0 378 31	240	1,35
G	0 378 32	240	1,35
H	0 378 33	240	1,35
I	0 378 34	240	1,35
J	0 378 35	240	1,35
K	0 378 36	240	1,35
L	0 378 37	240	1,35
M	0 378 38	240	1,35
N	0 378 39	240	1,35
O	0 378 40	240	1,35
P	0 378 41	240	1,35
Q	0 378 42	240	1,35
R	0 378 43	240	1,35
S	0 378 44	240	1,35
T	0 378 45	240	1,35
U	0 378 46	240	1,35
V	0 378 47	240	1,35
W	0 378 48	240	1,35
X	0 378 49	240	1,35
Y	0 378 50	240	1,35
Z	0 378 51	240	1,35

Beyaz zemin üzerine siyah işaretler

Colring™ kablo
tesisat için

	Genişlik (mm)	Uzunluk (mm)	Ref.	Amb.	₺/Ad.
POLYAMID 6/6 RENKSİZ	2,4	95	0 320 30	1000	3,71
	2,4	140	0 320 31	1000	3,86
	2,4	180	0 320 32	1000	4,42
	3,5	140	0 320 37	1000	4,63
	3,5	180	0 320 38	1000	4,88
	3,5	280	0 320 39	100	6,55
	3,5	360	0 320 40	100	10,10
	4,6	180	0 320 42	1000	6,36
	4,6	280	0 320 43	100	7,79
	4,6	360	0 320 44	100	10,50
POLYAMID 6/6 SİYAH	7,6	720	0 320 50	100	46,20
	2,4	95	0 320 12	1000	4,23
	3,5	140	0 320 15	1000	5,11
	4,6	180	0 320 22	1000	6,55
	4,6	360	0 320 24	100	12,90
7,6	360	0 320 29	100	18,60	



0 320 65

	Açıklama	Genişlik (mm)	Ref.	Amb.	₺/Ad.
YAPIŞKANLI TAŞIYICI	Renksiz	Azami 4,6 mm	0 320 65	100	11,00
	Vidalı taşıyıcı	Azami 4,6 mm	0 320 70	1000	8,99

Raventi™ USTANIN YENİ ESERİ.

RENKSE RENK

Seçin, değiştirin,
kendi tarzınızı yaratın

Farklı renklerde tuş kapakları,
işlev ve çerçevelerle dekorasyonunuza
ve ihtiyaçlarınıza en uygun Raventi™
kombinasyonunu keşfedin.

Raventi™ SELECTION



SATİNE ALÜMİNYUM



SATİNE FÛME



SATİNE MAGNEZYUM

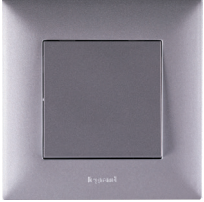

ALÜMİNYUM



FÛME



SIYAH



BRONZ



TİTANYUM

Raventi™



BEYAZ



KREM



SEÇENEKSE SEÇENEK

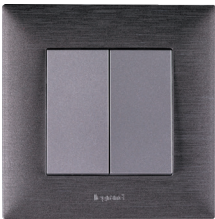

TEKNOLOJİYSE TEKNOLOJİ

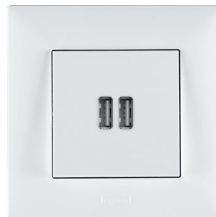

Salbei anahtar serisi ve çerçeveler

beyaz&bej

SALBEİ ANAHTAR SERİSİ VE ÇERÇEVELER



7 671 00 + 7 673 31



7 671 11 + 7 673 31



7 674 14 + 7 673 41



7 674 27 + 7 673 41



7 674 40 + 7 673 41

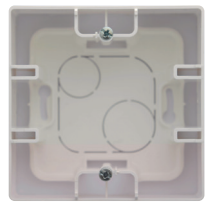

7 674 47



X renk kodunun karşılığı: 1- Beyaz 4- Bej

	Açıklama	Ref.	Amb.	₺/Ad.
KUMANDA MEKANİZMALARI	Anahtar	7 67X 00	12	88,90
	Vavien	7 67X 01	12	113,00
	Komütatör	7 67X 06	12	113,00
	Komütatör vavien	7 67X 02	12	140,00
	Üçlü anahtar	7 67X 03	12	276,00
	Permütatör	7 67X 04	12	279,00
	Liht butonu, 6A	7 67X 80	12	99,50
	Komütatör liht	7 67X 78	12	170,00
	Panjur/Stor anahtarı	7 67X 09	12	250,00
	Panjur/Stor liht butonu	7 67X 69	12	250,00
	Energy saver*	7 67X 11	1	1.510,00

Ref. 7 67X 03 ve 7 67X 69 haricindeki kumanda mekanizmaları otomatik bağlantılıdır.
*Farklı energy saver çözümlerimiz için satış ofislerimize danışınız.

DIMMER	LED çevirmeli dimmer 300 W	7 67X 12	1	1.240,00
--------	----------------------------	----------	---	----------

PRİZLER	Topraklı priz	7 67X 14	12	109,00
	Çocuk korumalı topraklı priz	7 67X 15	12	144,00
	1xC tipi USB şarj prizi + 2P+T Priz, 1500mA	7 67X 88	12	1.730,00
	İkili topraklı priz	7 67X 16	10	306,00
	Fransız standardı topraklı priz (UPS)	7 67X 17	12	137,00
	Kapaklı topraklı priz	7 67X 18	10	170,00
Fr. std. çocuk korumalı topraklı priz, UPS, kırmızı	7 671 19	12	163,00	

TV ve TV/SAT PRİZLERİ	TV prizi geçişli 14 dB	7 67X 23	12	169,00
	TV prizi F tipi	7 67X 25	12	205,00
	TV prizi sonlu 10 dB	7 67X 26	12	168,00
	TV prizi, yıldız bağlantı, 1 dB	7 67X 57	12	298,00
	TV priz kapağı, 2/3 delik	7 67X 60	10	66,90
	TV/SAT prizi, geçişli	7 67X 27	12	624,00
TV/SAT prizi, sonlu	7 67X 28	12	607,00	

TELEFON ve DATA PRİZLERİ	RJ 11, 1 çıkış	7 67X 29	12	144,00
	RJ 11 + RJ 45 priz cat 5e UTP	7 67X 37	12	420,00
	RJ 45 priz cat 5e UTP	7 67X 38	12	250,00
	RJ 45 priz cat 6 UTP	7 67X 39	12	278,00
	2xRJ 45 priz cat 6 UTP	7 67X 40	12	489,00

*Faceplate çözümlerimiz için satış ofislerimize danışınız.

USB ŞARJ PRİZİ	İkili USB şarj prizi, 2400 mA	7 67X 94	1	811,00
	İkili USB şarj prizi, 3A, A+C tipi	7 67X 97	1	1.090,00
	İkili USB şarj prizi, 3A, C+C tipi	7 67X 98	1	1.310,00

DİĞER ÜRÜNLER	Kablo çıkışı	7 67X 20	10	88,70
	Boşluk kapağı	7 67X 21	10	89,40
	Sıva üstü kasa	7 67X 47	10	90,80
	İkili sıvaüstü kasa	7 67X 48	5	153,00
	LED lamba	7 671 99	12	50,40
Sistem Armada adaptörü	7 67X 89	1	74,30	

Y renk kodunun karşılığı: 3- Beyaz 4- Bej

SALBEİ ÇERÇEVELER	Tekli	7 673 Y1	25	17,60
	İkili	7 673 Y2	15	61,40
	Üçlü	7 673 Y3	10	78,50
	Dörtlü	7 673 Y4	1	92,80
	Beşli	7 673 Y5	1	125,00
	Altılı - beyaz	7 671 91	1	163,00
	Altılı - bej	7 674 91	1	163,00

Salbei™ selection anahtar serisi ve çerçeveler

SALBEI SELECTION ANAHTAR SERİSİ VE ÇERÇEVELER



7 673 06 + 7 673 61



7 678 00 + 7 675 51

X renk kodunun karşılığı
 2- Alüminyum 5- Şampanya
 3- Antrasit 8- Füme

 KUMANDA
 MEKANİZMALARI

Açıklama	Ref.	Amb.	₺/Ad.
Anahtar	7 67X 00	12	109,00
Vavien	7 67X 01	12	133,00
Komütatör	7 67X 02	12	138,00
Komütatör vavien	7 67X 06	12	177,00
Üçlü anahtar	7 67X 03	12	345,00
Permütatör	7 67X 04	12	335,00
Liht butonu, 6A	7 67X 80	12	117,00
Komütatör liht	7 67X 78	12	205,00
Panjur/Stor anahtarı	7 67X 09	12	251,00
Panjur/Stor liht butonu	7 67X 69	12	265,00
Energy saver*	7 67X 11	1	1.640,00

* Ref. 7 67X 03 ve 7 67X 69 haricindeki kumanda mekanizmaları otomatik bağlantılıdır.
 * Farklı energy saver çözümlerimiz için satış ofislerimize danışınız.

DİMMER	LED çevirmeli dimmer 300 W	7 67X 12	1	1.440,00
--------	----------------------------	----------	---	----------



7 672 14 + 7 673 51



7 675 00 + 7 673 71

PRİZLER

Topraklı priz	7 67X 14	12	137,00
Çocuk korumalı topraklı priz	7 67X 15	12	170,00
1xC tipi USB şarj prizi + 2P+T Priz, 1500mA	7 672 88	12	2.790,00
İkili topraklı priz	7 67X 16	10	358,00
Fransız standardı topraklı priz (UPS)	7 67X 17	12	164,00
Kapaklı topraklı priz	7 67X 18	10	216,00

TV ve TV/SAT PRİZLERİ				
TV prizi geçişli 14 dB	7 67X 23	10	197,00	
TV prizi sonlu 10 dB	7 67X 26	12	184,00	
TV prizi, yıldız bağlantı, 1 dB	7 67X 57	12	321,00	
TV prizi F tipi	7 67X 25	12	237,00	
TV prizi kapağı, 2/3	7 67X 60	12	72,60	
TV-SAT geçişli	7 67X 27	12	667,00	
TV-SAT sonlu	7 67X 28	12	707,00	

TELEFON ve DATA PRİZLERİ				
RJ 11 , 1 çıkış	7 67X 29	12	160,00	
RJ 11 + RJ 45 priz cat 5e UTP	7 67X 37	12	444,00	
RJ 45 priz cat 5 UTP	7 67X 38	12	270,00	
RJ 45 priz cat 6 UTP	7 67X 39	12	311,00	
2xRJ 45 priz cat 6 UTP	7 67X 40	12	515,00	

*Faceplate çözümlerimiz için satış ofislerimize danışınız.



7 672 47

 DIĞER
 ÜRÜNLER

Kablo çıkışı	7 67X 20	10	104,00
Boşluk kapağı	7 67X 21	10	118,00
Sıva üstü kasa	7 67X 47	10	169,00
İkili sıva üstü kasa	7 67X 48	5	252,00
Sistem Armada adaptörü	7 67X 89	1	107,00

USB ŞARJ PRİZİ				
İkili USB şarj prizi, 2400 mA	7 67X 94	1	942,00	
İkili USB şarj prizi, 3A, A+C tipi	7 67X 97***	1	1.350,00	
İkili USB şarj prizi, 3A, C+C tipi	7 67X 98***	1	1.630,00	

*** Antrasit ve Şampanya seçenekleriyle satılmaktadır.
 Diğer renkler için satış ekiplerimizle irtibata geçiniz.

Salbei™ selection anahtar serisi ve çerçeveler

SALBEI SELECTION ANAHTAR SERİSİ VE ÇERÇEVELER

	Açıklama	Ref.	Amb.	₺/Ad.
6'LI ÇERÇEVELER	Salbei 6'lı Alüminyum çerçeve	7 672 91	1	385,00
	Salbei 6'lı Antrasit Çerçeve	7 673 91	1	385,00
	Salbei 6'lı Şampanya Çerçeve	7 675 91	1	385,00
	Salbei 6'lı FÜME Çerçeve	7 678 91	1	385,00



7 673 51



7 673 61



7 673 71



7 675 51

Y renk kodunun karşılığı

5- Alüminyum 6- Antrasit 7- Şampanya

Tekli	7 673 Y1	25	92,00
İkili	7 673 Y2	15	147,00
Üçlü	7 673 Y3	10	178,00
Dörtlü	7 673 Y4	1	237,00
Beşli	7 673 Y5	1	296,00

RENKLİ ÇERÇEVELER (FÜME)	Tekli	7 675 51	25	92,00
	İkili	7 675 52	15	147,00
	Üçlü	7 675 53	10	178,00
	Dörtlü	7 675 54	1	237,00
	Beşli	7 675 55	1	296,00

Raventi™ anahtar serisi ve çerçeveler

beyaz&krem

RAVENTI™ ANAHTAR SERİSİ VE ÇERÇEVELER

X renk kodunun karşılığı: 1- Beyaz 4- Krem



7 681 00 + 7 681 71



7 681 06 + 7 681 71



7 681 14 + 7 681 71



7 681 58 + 7 681 71



7 681 30 + 7 681 71



7 681 96 + 7 681 71

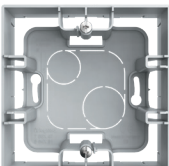

7 681 47



KUMANDA MEKANİZMALARI	X renk kodunun karşılığı: 1- Beyaz 4- Krem		Ref.	Amb.	₺/Ad.
	Açıklama				
	Anahtar		7 68X 00	12	79,30
	Vavien		7 68X 01	12	101,00
	Komütatör		7 68X 06	12	101,00
	Komütatör vavien		7 68X 02	12	123,00
	Üçlü anahtar		7 68X 03	12	257,00
	Permütatör		7 68X 04	12	260,00
	Liht butonu, 6A		7 68X 05	12	82,00
	Komütatör liht		7 68X 68	12	137,00
	Panjur/Stor anahtarı		7 68X 09	12	214,00
	Panjur/Stor liht butonu		7 68X 69	12	218,00
	Energy saver*		7 68X 11	1	1.260,00

Ref. 7 68X 03 ve 7 68X 69 haricindeki kumanda mekanizmaları otomatik bağlantılıdır.
* Farklı energy saver çözümlerimiz için satış ofislerimize danışınız.

DIMMER	LED çevirmeli dimmer 300 W	7 68X 12	1	1.140,00
PRİZLER	Topraklı priz	7 68X 14	12	96,00
	Çocuk korumalı topraklı priz	7 68X 15	12	131,00
	İkili topraklı priz	7 68X 16	10	269,00
	Fransız standardı topraklı priz (UPS)	7 68X 17	12	120,00
	Kapaklı topraklı priz	7 68X 18	10	150,00
	Fr. std. çocuk korumalı topraklı priz, UPS, kırmızı	7 681 19	12	144,00

TV ve TV/SAT PRİZLERİ	TV prizi geçişli 15 dB	7 68X 23	12	150,00
	TV prizi F tipi	7 68X 25	12	178,00
	TV prizi sonlu 10 dB	7 68X 26	12	146,00
	TV prizi, yıldız bağlantı, 1 dB	7 68X 57	12	264,00
	TV priz kapağı, 2/3 delik	7 68X 60	10	56,50
	TV/SAT prizi, geçişli	7 68X 27	12	574,00
	TV/SAT prizi, sonlu	7 68X 28	12	569,00

TELEFON ve DATA PRİZLERİ	RJ 11, 1 çıkış	7 68X 29	12	126,00
	RJ 11 + RJ 45 priz cat 5e UTP	7 68X 37	12	374,00
	RJ 45 priz cat 5e UTP	7 68X 38	12	222,00
	RJ 45 priz cat 6 UTP	7 68X 39	12	248,00
	2xRJ 45 priz cat 6 UTP	7 68X 40	12	436,00

*Faceplate çözümlerimiz için satış ofislerimize danışınız.

USB ŞARJ PRİZİ	İkili USB şarj prizi, 2400mA	7 68X 94	1	708,00
	Dock Micro USB+USB şarj prizi, 2400mA	7 68X 96	1	2.280,00
	Tekli USB şarj prizi, 1100mA	7 68X 97	12	367,00

HAREKET DEDEKTÖRÜ	Hareket dedektörü (Beyaz)	7 681 13A	1	2.770,00
-------------------	---------------------------	-----------	---	----------

DİĞER ÜRÜNLER	Kablo çıkışı	7 68X 20	10	79,30
	Boşluk kapağı	7 68X 21	12	79,50
	Sıva üstü kasa	7 68X 47	10	79,30
	İkili sivaüstü kasa	7 68X 48	5	144,00
	LED lamba	7 671 99	12	50,40
	Sistem Armada adaptörü	7 68X 89	12	68,20

RAVENTİ ÇERÇEVELER	Tekli	7 68X 71	25	16,00
	İkili	7 68X 72	15	50,10
	Üçlü	7 68X 73	10	64,20
	Dörtlü	7 68X 74	20	75,80
	Beşli	7 68X 75	20	102,00
	Altılı	7 68X 76	40	136,00

Raventi™ SELECTION anahtar serisi ve çerçeveler

RAVENTI™ SELECTION ANAHTAR SERISI VE ÇERÇEVELER

X renk kodunun karşılığı
 2- Alüminyum 5- Bronz 8- Titanyum
 3- Füme 6- Siyah



7 682 00 + 7 682 71



7 686 14 + 7 686 71

	Açıklama	Amb.	Ref.	₺/Ad.
KUMANDA MEKANİZMALARI	Anahtar	12	7 68X 00	107,00
	Vavien	12	7 68X 01	136,00
	Komütatör	12	7 68X 06	136,00
	Komütatör vavien	12	7 68X 02	176,00
	Üçlü anahtar	12	7 68X 03	340,00
	Permütatör	12	7 68X 04	345,00
	Liht butonu, 6A	12	7 68X 05	118,00
	Komütatör liht	12	7 68X 68	214,00
	Panjur/Stor anahtarı	12	7 68X 09	242,00
	Panjur/Stor liht butonu	12	7 68X 69	264,00
	Energy saver*	1	7 68X 11	1.420,00

*Ref. 7 68X 03 ve 7 68X 69 haricindeki kumanda mekanizmaları otomatik bağlantılıdır.
 *RFID ve manyetik bantlı çözümlerimiz için satış ofislerimize danışınız.

DİMMER	LED çevirmeli dimmer 300 W	1	7 68X 12	1.410,00
--------	----------------------------	---	----------	----------

PRİZLER	Topraklı priz	12	7 68X 14	138,00
	Çocuk korumalı topraklı priz	12	7 68X 15	170,00
	İkili topraklı priz	10	7 68X 16	345,00
	Fransız standardı topraklı priz (UPS)	12	7 68X 17	191,00
	Kapaklı topraklı priz	10	7 68X 18	216,00

TV ve TV/SAT PRİZLERİ	TV prizi geçişli 15 dB	12	7 68X 23	191,00
	TV prizi F tipi	12	7 68X 25	232,00
	TV prizi sonlu 5 dB	12	7 68X 26	178,00
	TV prizi, yıldız bağlantı, 1,5 dB	12	7 68X 57	317,00
	TV prizi kapağı, 2/3	10	7 68X 60	70,30
	TV-SAT geçişli	12	7 68X 27	702,00
	TV-SAT sonlu	12	7 68X 28	702,00

TELEFON ve DATA PRİZLERİ	RJ 11 , 1 çıkış	12	7 68X 29	156,00
	RJ 11 + RJ 45 priz cat 5e UTP	12	7 68X 37	446,00
	RJ 45 priz cat 5 UTP	12	7 68X 38	273,00
	RJ 45 priz cat 6 UTP	12	7 68X 39	312,00
	2xRJ 45 priz cat 6 UTP	12	7 68X 40	515,00

*Faceplate çözümlerimiz için satış ofislerimize danışınız.

DİĞER ÜRÜNLER	Kablo çıkışı	10	7 68X 20	100,00
	Boşluk kapağı	12	7 68X 21	124,00
	Sıva üstü kasa	10	7 68X 47	125,00
	İkili sıva üstü kasa	5	7 68X 48	210,00

USB ŞARJ PRİZİ	İkili USB şarj prizi, 2400mA	1	7 68X 94	940,00
	Dock Micro USB+USB şarj prizi, 2400mA	1	7 68X 96	2.760,00
	Tekli USB şarj prizi, 1100mA	12	7 68X 97	449,00

HAREKET DEDEKTÖRÜ	Hareket dedektörü	1	7 68X 13A	3.590,00
----------------------	-------------------	---	-----------	----------

Raventi™ SELECTION anahtar serisi ve çerçeveler

RAVENTI™ SELECTION ANAHTAR SERISI VE ÇERÇEVELER

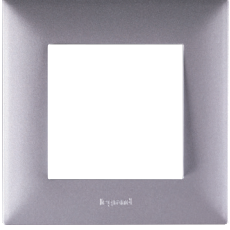

7 682 71

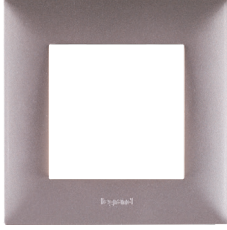

7 685 71

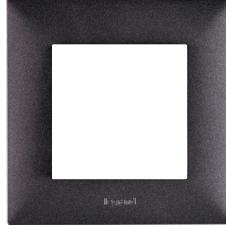

7 688 71



7 683 71



7 686 71

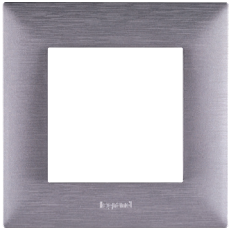

7 682 81



7 687 71

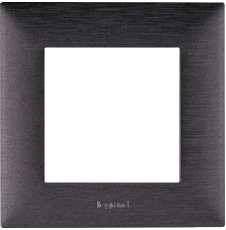

7 683 81

X renk kodunun karşılığı
 2- Alüminyum 3- Füme
 5- Bronz 6- Siyah

 RENKLI
 ÇERÇEVELER

Açıklama	Ref.	Amb.	₺/Ad.
Tekli	7 68X 71	25	72,90
İkili	7 68X 72	15	106,00
Üçlü	7 68X 73	10	126,00
Dörtlü	7 68X 74	20	176,00
Beşli	7 68X 75	20	207,00
Altılı	7 68X 76	40	397,00

 RENKLI
 ÇERÇEVELER
 (TITANYUM)

Açıklama	Ref.	Amb.	₺/Ad.
Tekli	7 688 71	25	102,00
İkili	7 688 72	15	164,00
Üçlü	7 688 73	10	196,00
Dörtlü	7 688 74	20	248,00
Beşli	7 688 75	20	325,00
Altılı	7 688 76	40	435,00

 SATİNE
 ÇERÇEVELER

Açıklama	Satine Alüminyum			Satine Füme			Satine Magnezyum		
	Ref.	Amb.	₺/Ad.	Ref.	Amb.	₺/Ad.	Ref.	Amb.	₺/Ad.
Tekli	7 682 81	10	131,00	7 687 71	25	170,00	7 683 81	10	131,00
İkili	7 682 82	10	264,00	7 687 72	15	264,00	7 683 82	10	234,00
Üçlü	7 682 83	10	305,00	7 687 73	10	305,00	7 683 83	10	296,00
Dörtlü	7 682 84	20	412,00	7 687 74	20	412,00	7 683 84	20	365,00
Beşli	7 682 85	20	510,00	7 687 75	20	510,00	7 683 85	20	453,00

Valena anahtar priz serisi

beyaz&bej

VALENA ANAHTAR PRİZ SERİSİ

X renk kodunun karşılığı
3- Bej
4- Beyaz

Y renk kodunun karşılığı
1- Bej
2- Beyaz



7 743 01 + 7 743 51

		Açıklama	Ref.	Amb.	₺/Ad.
KUMANDA MEKANİZMALARI		Anahtar	7 74X 01	10	358,00
		Vavien	7 74X 06	10	444,00
		Vavien 16 AX	7 74Y 05	10	939,00
		Komütatör	7 74X 05	10	546,00
		Liht butonu (lamba sembolü)	7 74X 12	10	547,00
		Kordonlu Liht Botunu	7 74X 19	1	1.250,00
		Permütatör	7 74X 07	10	775,00
		Komütatör Vavien	7 74X 08	10	775,00
		Jaluzi kumanda (anahtar)	7 74X 04	1	1.360,00
		Jaluzi kumanda (liht)	7 74X 14	1	1.380,00



7 744 10 + 7 744 51

		Açıklama	Ref.	Amb.	₺/Ad.
IŞIKLI KUMANDA MEKANİZMALARI		Işıklı Anahtar	7 74X 10	10	832,00
		Işıklı Vavien	7 74X 26	10	939,00
		Işıklı Komütatör	7 74X 28	10	980,00
		Uyarıcı komütatör	7 74Y 13	10	1.440,00
		Işıklı Vavien 16 AX	7 74Y 03	10	1.400,00
		Işıklı Liht Butonu (lamba sembolü)	7 74X 13	10	799,00
		Işıklı Zil Butonu 12 V- (çan sembolü)	7 74X 15	10	799,00

		Açıklama	Renk	Ref.	Amb.	₺/Ad.
IP44 KUMANDA MEKANİZMALARI	İki Kutuplu Anahtar, IP44	Bej	7 741 92	10	939,00	
		Beyaz	7 700 92	10	939,00	
	Permütatör, IP44	Bej	7 741 97	10	1.240,00	
		Beyaz	7 700 97	10	1.240,00	
	Komütatör Vavien, IP44	Bej	7 741 98	10	1.240,00	
		Beyaz	7 700 98	10	1.240,00	
Liht Butonu, IP44	Bej	7 741 99	10	903,00		
	Beyaz	7 700 99	10	903,00		



7 704 70 + 7 744 51

		Açıklama	Renk	Ref.	Amb.	₺/Ad.
DİMME	Dimmer 40-600 W akkor halojen ve 40-600 W ferromenyatik transformatörlü halojen aydınlatmalar için	Bej	7 741 74	1	5.720,00	
		Beyaz	7 700 74	1	5.720,00	



7 744 21 + 7 744 51

		Açıklama	Renk	Ref.	Amb.	₺/Ad.
PRİZLER	2'li çocuk korumalı topraklı priz (komple ürün)	Bej	7 743 71	5	783,00	
		Beyaz	7 744 27	5	783,00	
	Fransız Standardı Topraklı priz, UPS	Bej	7 743 98	10	524,00	
		Beyaz	7 743 96	10	524,00	
	Fransız Standardı topraklı priz - UPS Topraklı priz	Kırmızı	7 743 69	10	524,00	
		-	7 74X 20	10	427,00	
	Çocuk korumalı topraklı priz	-	7 74X 21	10	492,00	
	Kapaklı çocuk korumalı topraklı priz	-	7 74X 22	10	572,00	
USB şarj prizi - 2 çıkış	Bej	7 741 70	10	3.110,00		
	Beyaz	7 704 70	10	3.110,00		



7 743 29 + 7 743 51

		Açıklama	Ref.	Amb.	₺/Ad.
TV PRİZLERİ		TV prizi yıldız 1,5 dB	7 74X 29	10	870,00
		TV prizi sonlu 10 dB	7 74X 30	10	870,00
		Tv prizi geçişli 14 dB	7 74X 31	10	972,00

Valena anahtar priz serisi

beyaz&bej

VALENA ANAHTAR PRİZ SERİSİ



7 741 46 + 7 743 51

X renk kodunun karşılığı:
3- Bej 4- Beyaz

Y renk kodunun karşılığı:
1- Bej 2- Beyaz

	Açıklama	Ref.	Amb.	₺/Ad.
TV-RD-SAT PRİZLERİ	TV-RD-SAT prizi yıldız 1,5 dB	7 74X 35	10	2.020,00
	TV-RD-SAT prizi sonlu 10 dB	7 74X 36	10	2.020,00
	TV-RD-SAT prizi geçişli 14 dB	7 74X 37	10	2.220,00

	Açıklama	Renk	Ref.	Amb.	₺/Ad.
TELEFON ve DATA PRİZLERİ	RJ 11 - 4 kontak, 1 çıkış	-	7 74Y 38	10	675,00
	RJ 11 - 4 kontak, 2 çıkış	-	7 74Y 39	10	918,00
	RJ 11/ RJ 45 cat 6 UTP, 2 çıkış	Bej	7 741 80	10	932,00
		Beyaz	7 700 80		932,00

	Açıklama	Ref.	Amb.	₺/Ad.
DATA PRİZLERİ	RJ 45 cat 5e UTP, 1 çıkış	7 74Y 30	10	567,00
	RJ 45 cat 5e UTP, 2 çıkış	7 74Y 31	10	896,00
	RJ 45 cat 6 UTP, 1 çıkış	7 74Y 46	10	712,00
	RJ 45 cat 6 UTP, 2 çıkış	7 74Y 47	10	1.140,00



7 741 26 + 7 743 51

	Açıklama	Renk	Ref.	Amb.	₺/Ad.
TERMOSTATLAR	Ortam Termostatu	-	7 74Y 26	1	9.390,00
	Programlanabilir Ortam Termostatu	-	7 74Y 27	1	12.400,00
	Yerden ısıtma için termostat	Bej	7 741 91	1	14.800,00
beyaz		7 700 91		14.800,00	



7 741 34 + 7 743 51

DİĞER	Energy Saver, 230 V - gecikmesiz	-	7 74Y 34	10	2.140,00
	2'li hoparlör prizi	-	7 74X 24	10	2.260,00
	TV-RD priz kapağı	-	7 74X 42	10	322,00
	Boşluk kapağı	-	7 74X 46	10	274,00
	Kablo çıkışı	-	7 74X 47	10	704,00

AKSESUARLAR

	Açıklama	Ref.	Amb.	₺/Ad.
AMPÜLLER	Yedek yeşil ampül 0,5 mA 230 V	7 758 97	10	162,00
	Yedek yeşil ampül 15 mA 12 V	7 758 99	10	199,00

	Açıklama	Renk	Ref.	Amb.	₺/Ad.
SIVA ÜSTÜ MONTAJ KASALARI	Tekli siva üstü montaj kasası	Bej	7 761 31	10	280,00
		Beyaz	7 761 81		280,00
	İkili siva üstü montaj kasası	Bej	7 761 32	5	588,00
		Beyaz	7 761 82		588,00
	Üçlü siva üstü montaj kasası	Bej	7 761 33	1	1.260,00
		Beyaz	7 761 83		1.260,00

Valena anahtar priz serisi

alüminyum

VALENA ANAHTAR PRİZ SERİSİ



7 701 01 + 7 701 51

	Açıklama	Ref.	Amb.	₺/Ad.
KUMANDA MEKANİZMALARI	Anahtar	7 701 01	10	472,00
	Vavien	7 701 06	10	511,00
	Vavien 16 AX	7 702 05	10	1.080,00
	Komütatör	7 701 05	10	656,00
	Liht butonu (lamba sembollü)	7 701 12	10	627,00
	Kordonlu Liht Botunu	7 701 19	1	1.430,00
	Permütatör	7 701 07	10	887,00
	Komütatör Vavien	7 701 08	10	887,00
	Jaluzi kumanda (anahtar)	7 701 04	1	1.560,00
	Jaluzi kumanda (liht)	7 701 14	1	1.580,00



7 701 13 + 7 701 51

	Açıklama	Ref.	Amb.	₺/Ad.
IŞIKLI KUMANDA MEKANİZMALARI	Işıklı Anahtar	7 701 10	10	951,00
	Işıklı Vavien	7 701 26	10	1.080,00
	Işıklı Komütatör	7 701 28	10	1.140,00
	Uyarıcıli komütatör	7 702 13	10	1.670,00
	Işıklı Vavien 16 AX	7 702 03	10	1.590,00
	Işıklı Liht Butonu (lamba sembollü)	7 701 13	10	919,00
Işıklı Zil Butonu 12 V~ (çan sembollü)	7 701 15	10	919,00	

	Açıklama	Ref.	Amb.	₺/Ad.
DIMMER	Dimmer 40-600 W akkor halojen ve 40-600 W ferromenyatik transformatörlü halojen aydınlatmalar için	7 702 74	1	6.560,00



7 701 36 + 7 701 51

	Açıklama	Ref.	Amb.	₺/Ad.
PRİZLER	Topraklı priz	7 701 21	10	572,00
	Çocuk korumalı topraklı priz	7 701 21	10	603,00
	Kapaklı çocuk korumalı topraklı priz	7 701 22	10	688,00
	2'li çocuk korumalı topraklı priz (komple ürün)	7 701 27	5	900,00
	Fransız Standardı topraklı priz - UPS	7 701 96	10	610,00
	USB şarj prizi - 2 çıkış	7 702 70	10	3.540,00



7 702 70 + 7 703 91

	Açıklama	Ref.	Amb.	₺/Ad.
TV PRİZLERİ	TV prizi, yıldız 1,5 dB	7 701 29	10	991,00
	TV prizi, sonlu 10 dB	7 701 30	10	991,00
	Tv prizi, geçişli 14 dB	7 701 31	10	1.120,00

	Açıklama	Ref.	Amb.	₺/Ad.
TV-RD-SAT PRİZLERİ	TV-RD-SAT prizi, yıldız 1,5 dB	7 701 35	10	2.340,00
	TV-RD-SAT prizi, sonlu 10 dB	7 701 36	10	2.340,00
	TV-RD-SAT prizi, geçişli 14 dB	7 701 37	10	2.520,00



7 702 80 + 7 701 51

	Açıklama	Ref.	Amb.	₺/Ad.
DATA PRİZLERİ	RJ 11 - 4 kontak, 2 çıkış	7 701 39	10	1.050,00
	RJ 11/ RJ 45 cat 5e UTP, 2 çıkış	7 702 80	10	1.080,00
	RJ 45 cat 5e UTP, 1 çıkış	7 702 30	10	647,00
	RJ 45 cat 5e UTP, 2 çıkış	7 702 31	10	1.030,00
	RJ 45 cat 6 UTP, 1 çıkış	7 702 46	10	830,00
RJ 45 cat 6 UTP, 2 çıkış	7 702 47	10	1.310,00	

Valena anahtar priz serisi

alüminyum

VALENA ANAHTAR PRİZ SERİSİ

	Açıklama	Ref.	Amb.	₺/Ad.
TERMOSTATLAR	Ortam termostatu	7 702 26	1	10.400,00
	Programlanabilir ortam termostatu	7 702 27	1	14.300,00
	Yerden ısıtma için termostat	7 702 91	1	17.100,00



7 702 35

	Açıklama	Ref.	Amb.	₺/Ad.
DİĞER	Energy Saver, 230 V - gecikmesiz	7 702 34	10	2.340,00
	Elekt. energy saver	7 702 35	10	5.640,00
	2'li hoparlör prizi	7 701 24	10	2.640,00
	TV-RD priz kapağı	7 701 42	1	511,00
	Boşluk kapağı	7 701 46	10	423,00
	Kablo çıkışı	7 701 47	10	939,00

	Açıklama	Ref.	Amb.	₺/Ad.
ALÜMİNYUM TUŞ KAPAKLARI	Anahtar tuş kapağı	7 702 51	10	224,00
	Komütatör tuş kapağı	7 702 52	10	335,00
	Topraklı priz tuş kapağı	7 702 53	10	291,00
	Çocuk korumalı top.priz tuş kapağı	7 702 57	10	335,00
	RJ 45 utp tuş kapağı tuş kapağı	7 702 55	10	335,00
	TV prizi tuş kapağı	7 702 56	10	335,00

Valena anahtar priz serisi

Çerçeveler

VALENA ANAHTAR PRİZ SERİSİ



X renk kodunun karşılığı
3- Bej 4- Beyaz

	Açıklama	Ref.	Amb.	₺/Ad.
BEJ BEYAZ ÇERÇEVELER	Tekli	7 74X 51	10	98,80
	İkili	7 74X 52	10	180,00
	Üçlü	7 74X 53	2	320,00
	Dörtlü	7 74X 54	1	656,00
	Beşli	7 74X 55	1	1.040,00
	IP 44 nemli yer, Tekli	7 74X 50	10	704,00



XX X renk kodunun karşılığı
44 6- Beyaz / Kristal bantlı 04 9- Beyaz / Gümüş bantlı 41 5- Bej / Altın bantlı
04 7- Beyaz inci

	Açıklama	Ref.	Amb.	₺/Ad.
BEYAZ/KRİSTAL BANTLI BEJ/ALTIN BANTLI ÇERÇEVELER	Tekli	7 7XX X1	10	322,00
	İkili	Yatay 7 7XX X2	10	564,00
	Üçlü	Yatay 7 7XX X3	2	870,00
	Dörtlü	7 7XX X4	1	1.390,00
	Beşli	7 7XX X5	1	1.880,00



	Açıklama	Ref.	Amb.	₺/Ad.
ALÜMİNYUM ÇERÇEVELER	Tekli	7 701 51	10	358,00
	İkili	Yatay 7 701 52	10	627,00
	Üçlü	Yatay 7 701 53	2	963,00
	Dörtlü	7 701 54	1	1.550,00
	Beşli	7 701 55	1	2.100,00



X renk kodunun karşılığı
5- Alüminyum / Gümüş bantlı 0- Mat Altın 9- Siyah / Gümüş bantlı

	Açıklama	Ref.	Amb.	₺/Ad.
SİYAH/GÜMÜŞ BANTLI MAT ALTIN/ALTIN BANTLI	Tekli	7 703 X1	10	424,00
	İkili	Yatay 7 703 X2	10	750,00
	Üçlü	Yatay 7 703 X3	2	1.170,00
	Dörtlü	7 703 X4	1	1.880,00
	Beşli	7 703 X5	1	2.520,00



X renk kodunun karşılığı
1- Kızıl Ahşap 3- Satine Alüminyum 4- Kübik Alüminyum 7- Koyu Ahşap

	Açıklama	Ref.	Amb.	₺/Ad.
KÜBİK ALÜMİNYUM KIZIL AHŞAP ÇERÇEVELER	Tekli	7 703 X1	10	814,00
	İkili	Yatay 7 703 X2	10	1.220,00
	Üçlü	Yatay 7 703 X3	2	1.910,00
	Dörtlü	7 703 X4	1	3.070,00
	Beşli	7 703 X5	1	4.200,00



	Açıklama	Ref.	Amb.	₺/Ad.
BAROK MAT ALTIN KAZ AYAĞI DESEN Lİ ÇERÇEVELER	Barok mat altın tekli çerçeve	7 700 20	10	656,00
	Kazayağı desenli tekli çerçeve	7 704 20	10	806,00

Forix nemli sıva üstü priz serisi (IP44)

FORIX NEMLİ YER ANAHTAR PRİZ SERİSİ



7 823 60

MEKANİZMALAR

X renk kodunun karşılığı
6- Beyaz
8- Gri

Y renk kodunun karşılığı
7- Beyaz
9- Gri

Açıklama	Ref.	Amb.	₺/Ad.
Anahtar	7 823 X0	10	406,00
Komütatör	7 823 X2	10	527,00
Komütatör vavien	7 823 X1	10	578,00
Vavien	7 823 X3	10	423,00
Liht butonu	7 823 X4	10	468,00
Permütatör	7 823 X5	1	588,00
Anahtar + kapaklı çocuk korumalı topraklı priz	7 823 Y1	1	838,00
Kapaklı çocuk korumalı topraklı priz	7 823 Y3	10	444,00
İkili kapaklı çocuk korumalı topraklı priz	7 823 Y4	5	872,00
Lamba	7 823 98	50	95,90

Forix IP21 sıva üstü anahtar priz serisi

FORIX IP21 ANAHTAR SERİSİ



7 824 00



7 824 17



7 824 14

MEKANİZMALAR

A renk kodunun karşılığı
1- Beyaz
4- Bej

X renk kodunun karşılığı
0- Beyaz
3- Bej

Y renk kodunun karşılığı
2- Beyaz
5- Bej

Açıklama	Ref.	Amb.	₺/Ad.
Anahtar	7 824 X0	20	170,00
Vavien	7 824 X4	20	203,00
Komütatör	7 824 X2	20	226,00
Komütatör vavien	7 824 X6	20	314,00
Liht butonu	7 824 X5	20	176,00
Çocuk korumalı topraklı priz	7 824 Y0	20	188,00
Fr. std çocuk korumalı topraklı priz (UPS)	7 824 A7	20	240,00
TV priz	7 824 A5	20	260,00
RJ45 cat 5e UTP - 1 çıkış	7 824 Y4	20	370,00
RJ11 - 1 çıkış	7 824 A4	20	212,00
Kablo çıkışı	7 824 A6	20	156,00
Lamba	7 824 57	50	88,20
Sıva üstü çoklu çerçeve - 4lü	7 824 94	1	511,00
Sıva üstü çoklu çerçeve - 6lı	7 824 96	1	526,00
RJ11+RJ45 cat 5e	7 824 Y1	20	555,00
RJ45 cat 5e UTP - 2 çıkış	7 824 28	20	555,00
Boşluk kapağı	7 824 95	20	44,20
Armada adaptör	7 824 25	10	72,30

 ÇALIŞMA
ORTAMLARI

PLEXO™

Her hava koşulunda seninle



IP55 Sıva üstü anahtar priz serisi



Sosyal medya hesaplarımıza QR kodu taratarak ulaşabilirsiniz

 **legrand®**

Plexo siva üstü anahtar priz serisi (IP55)

YENİ

IP 55 SIVA ÜSTÜ ANAHTAR PRİZ SERİSİ



0 697 61L



0 697 55L



0 697 46L

	Açıklama	Ref.	Renk	Montaj	Amb.	₺/Ad.
ANAHTAR	Anahtar	0 697 11L	Gri	Yüzey	10	397,00
		0 697 61L	Antrasit	Yüzey	10	397,00
		0 697 51L	Beyaz	Yüzey	10	397,00
	Işıklı Anahtar	0 697 13L	Gri	Yüzey	10	729,00
		0 697 36L	Antrasit	Yüzey	10	729,00
KOMÜTATÖR/LİHT	Komütatör	0 697 14L	Gri	Yüzey	5	1.230,00
	Komütatör/liht	0 697 15L	Gri	Yüzey	10	837,00
		0 697 75L	Antrasit	Yüzey	10	837,00
		0 697 55L	Beyaz	Yüzey	10	837,00
	NO Kontaklı Liht	0 697 20L	Gri	Yüzey	10	454,00
		0 697 90L	Antrasit	Yüzey	10	454,00
		0 697 60L	Beyaz	Yüzey	10	454,00
	NO Kontaklı Liht - Işıklı	0 697 22L	Gri	Yüzey	10	703,00
	0 697 82L	Antrasit	Yüzey	10	703,00	
	0 697 62L	Beyaz	Yüzey	10	703,00	
PRİZ	Topraklı Priz - otomatik bağlantılı	0 697 30L	Gri	Yüzey	10	358,00
		0 697 99L	Antrasit	Yüzey	10	358,00
		0 697 70L	Beyaz	Yüzey	10	358,00
	Topraklı Priz - vida bağlantılı	0 697 33L	Gri	Yüzey	10	307,00
		0 697 83L	Antrasit	Yüzey	10	307,00
		0 697 71L	Beyaz	Yüzey	10	307,00
	2P+T priz + anahtar - vida bağlantılı	0 697 46L	Gri	Yüzey	5	805,00

IP55 MEKANİZMALAR



0 695 11L



0 696 25L



0 698 05L

	Açıklama	Ref.	Renk	Montaj	Amb.	₺/Ad.
ANAHTAR	Anahtar - 10 AX	0 695 11L	Gri	Mekanizma	10	301,00
		0 698 01L	Antrasit	Mekanizma	10	301,00
		0 696 11L	Beyaz	Mekanizma	10	301,00
	Işıklı Anahtar - 10 AX	0 695 13L	Gri	Mekanizma	5	633,00
		0 698 03L	Antrasit	Mekanizma	5	633,00
	0 696 13L	Beyaz	Mekanizma	5	633,00	
KOMÜTATÖR	Komütatör/vavien	0 695 25L	Gri	Mekanizma	10	742,00
		0 698 05L	Antrasit	Mekanizma	10	742,00
		0 696 25L	Beyaz	Mekanizma	10	742,00
	Işıklı komütatör/vavien	0 695 26L	Gri	Mekanizma	5	997,00
	0 698 06L	Antrasit	Mekanizma	5	997,00	
	0 696 26L	Beyaz	Mekanizma	5	997,00	
LİHT	NO kontaklı Liht	0 695 40L	Gri	Mekanizma	10	358,00
		0 698 10L	Antrasit	Mekanizma	10	358,00
		0 696 30L	Beyaz	Mekanizma	10	358,00
	NO Kontaklı Liht - Işıklı	0 695 42L	Gri	Mekanizma	5	665,00
		0 698 13L	Antrasit	Mekanizma	5	665,00
	0 696 32L	Beyaz	Mekanizma	5	665,00	
VAVİEN	Vavien	0 695 41L	Gri	Mekanizma	5	569,00
		0 698 41L	Antrasit	Mekanizma	5	569,00
		0 696 31L	Beyaz	Mekanizma	5	569,00
	Işıklı vavien	0 695 36L	Gri	Mekanizma	5	722,00
		0 698 16L	Antrasit	Mekanizma	5	722,00
	0 696 16L	Beyaz	Mekanizma	5	722,00	

Plexo siva üstü anahtar priz serisi (IP55)

YENİ

IP55 MEKANİZMALAR (DEVAM)



0 695 70L

	Açıklama	Ref.	Renk	Montaj	Amb.	₺/Ad.
PRİZ	Topraklı priz - otomatik bağlantılı, kapaklı	0 695 70L	Gri	Mekanizma	10	256,00
		0 698 71L	Antrasit	Mekanizma	10	256,00
		0 696 40L	Beyaz	Mekanizma	10	256,00
	Topraklı priz - vida bağlantılı, kapaklı	0 695 71L	Gri	Mekanizma	10	218,00
		0 698 39L	Antrasit	Mekanizma	10	218,00
		0 696 39L	Beyaz	Mekanizma	10	218,00
KAPAKLI UPS PRİZ	Kapaklı UPS priz - otomatik bağlantılı	0 695 51L	Gri	Mekanizma	10	333,00
		0 698 91L	Antrasit	Mekanizma	10	333,00
		0 696 21L	Beyaz	Mekanizma	10	333,00
	Kapaklı UPS priz - vida bağlantılı	0 695 52L	Gri	Mekanizma	10	301,00
		0 698 40L	Antrasit	Mekanizma	10	301,00
		0 696 24L	Beyaz	Mekanizma	10	301,00
TV PRİZİ	TV-R-SAT	0 695 58L	Gri	Mekanizma	1	1.860,00
2'Lİ PRİZ	2 x 2P+T priz - yatay, kapaklı	0 695 76L	Gri	Yatay	5	543,00
		0 698 79L	Antrasit	Yatay	5	543,00
		0 696 75L	Beyaz	Yatay	5	543,00
	2 x 2P+T priz - dikey, kapaklı	0 695 77L	Gri	Dikey	5	543,00
3'LÜ PRİZ	3 x 2P+T priz - yatay, kapaklı	0 695 78L	Gri	Yatay	5	894,00

IP55 SIVA ÜSTÜ MONTAJ KUTULARI



0 696 01L



0 696 02L



0 696 80L

	Açıklama	Ref.	Renk	Montaj	Amb.	₺/Ad.
PRİZ	1'li, 1 girişli kablo rakorları için siva üstü montaj kutusu (ISO20)	0 696 56L	Gri	Yüzey	10	524,00
		0 696 28L	Antrasit	Yüzey	10	524,00
		0 696 86L	Beyaz	Yüzey	10	524,00
	2'li, 2 girişli kablo rakorları için siva üstü montaj kutusu (ISO20)	0 696 68L	Gri	Yüzey	5	652,00
		0 696 10L	Antrasit	Yüzey	5	652,00
		0 698 66L	Beyaz	Yüzey	5	652,00
KAPAKLI UPS PRİZ	1'li, membranlı siva üstü montaj kutusu	0 696 51L	Gri	Yüzey	10	179,00
		0 696 01L	Antrasit	Yüzey	10	179,00
		0 696 89L	Beyaz	Yüzey	10	179,00
	2'li, membranlı siva üstü montaj kutusu	0 696 72L	Gri	Yüzey	5	422,00
		0 696 02L	Antrasit	Yüzey	5	422,00
		0 696 90L	Beyaz	Yüzey	5	422,00
	3'lü, membranlı siva üstü montaj kutusu	0 696 80L	Gri	Yüzey	5	863,00
		0 696 03L	Antrasit	Yüzey	5	863,00
		0 696 88L	Beyaz	Yüzey	5	863,00

Plexo siva üstü anahtar priz serisi (IP55)

YENİ

IP 55 SIVA ÜSTÜ AKSESUARLARI

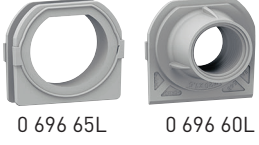

0 696 65L

0 696 60L

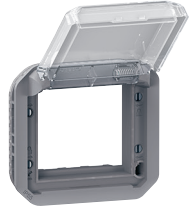

0 695 80L



0 694 96L



0 694 98L



0 694 95L

	Açıklama	Ref.	Renk	Montaj	Amb.	₺/Ad.
RAKOR	1 girişli rakor ISO 20	0 696 60L	Gri	Yüzey	10	224,00
		0 696 63L	Antrasit	Yüzey	10	288,00
		0 696 62L	Beyaz	Yüzey	10	224,00
	2 girişli rakor ISO 20	0 696 70L	Gri	Yüzey	10	250,00
		0 696 73L	Antrasit	Yüzey	10	250,00
		0 696 71L	Beyaz	Yüzey	10	250,00
ADAPTÖR	Şeffaf kapaklı adaptör	0 695 80L	Gri	Yüzey	10	499,00
		0 698 80L	Antrasit	Yüzey	10	499,00
		0 696 95L	Beyaz	Yüzey	10	499,00
	Kapaksız adaptör	0 695 82L	Gri	Yüzey	20	429,00
	Esnek membranlı adaptör	0 695 87L	Gri	Yüzey	10	607,00
LAMBA	Lamba 230 VA- 0.2 mA - mavi - yer belirleyici	0 694 96L	-	-	5	224,00
	Lamba 230 VA- 2 mA - mavi - gösterge	0 694 98L	-	-	5	237,00
	Lamba 12 - 48 VA- 2.6 mA (48 VA) - mavi	0 694 95L	-	-	5	569,00
DİĞER AKSESUARLAR	Standart tırnak	0 697 96L	-	-	50	63,90
	Uzun tırnak	0 697 97L	-	-	25	115,00
	Birleştirme parçası	0 696 65L	Gri	-	10	109,00
	Kablo çıkışı	0 695 50L	Gri	-	5	735,00

Grup prizler

GRUP PRİZLER STANDART SERİ



	Kablo	Amb.	Ref.	Renk	₺/Ad.	Ref.	Renk	₺/Ad.	Ref.	Renk	₺/Ad.
ÜÇLÜ ÇOCUK KORUMALI TOPRAKLI PRİZLER	kablosuz	1	6 945 73	Beyaz/Açık Gri	376,00	6 945 74	Siyah/Koyu Gri	376,00	6 945 51	Beyaz/Açık Mavi	642,00
	1,5 m	1	6 945 49	Beyaz/Açık Gri	508,00	6 945 50	Siyah/Koyu Gri	508,00			
	3 m	1	6 945 59	Beyaz/Açık Gri	702,00	6 945 60	Siyah/Koyu Gri	702,00			
	5 m	1	6 945 67	Beyaz/Açık Gri	1.020,00	6 945 68	Siyah/Koyu Gri	1.020,00			

	Kablo	Amb.	Ref.	Renk	₺/Ad.	Ref.	Renk	₺/Ad.	Ref.	Renk	₺/Ad.
DÖRTLÜ ÇOCUK KORUMALI TOPRAKLI PRİZLER	kablosuz	1	6 945 75	Beyaz/Açık Gri	498,00	6 945 76	Siyah/Koyu Gri	498,00	6 945 54	Beyaz/Açık Mavi	642,00
	1,5 m	1	6 945 52	Beyaz/Açık Gri	642,00	6 945 53	Siyah/Koyu Gri	642,00			
	3 m	1	6 945 61	Beyaz/Açık Gri	896,00	6 945 62	Siyah/Koyu Gri	896,00			
	5 m	1	6 945 69	Beyaz/Açık Gri	1.130,00	6 945 70	Siyah/Koyu Gri	1.130,00			

	Kablo	Amb.	Ref.	Renk	₺/Ad.	Ref.	Renk	₺/Ad.
BEŞLİ ÇOCUK KORUMALI TOPRAKLI PRİZLER	kablosuz	1	6 945 77	Beyaz/Açık Gri	596,00	6 945 73	Siyah/Koyu Gri	596,00
	1,5 m	1	6 945 55	Beyaz/Açık Gri	776,00	6 945 56	Siyah/Koyu Gri	776,00
	3 m	1	6 945 63	Beyaz/Açık Gri	1.080,00	6 945 64	Siyah/Koyu Gri	1.080,00
	5 m	1	6 945 71	Beyaz/Açık Gri	1.270,00			

	Kablo	Amb.	Ref.	Renk	₺/Ad.	Ref.	Renk	₺/Ad.
ALTILI ÇOCUK KORUMALI TOPRAKLI PRİZLER	kablosuz	1	6 945 79	Beyaz/Açık Gri	648,00	6 945 80	Siyah/Koyu Gri	648,00
	1,5 m	1	6 945 57	Beyaz/Açık Gri	842,00	6 945 58	Siyah/Koyu Gri	842,00
	3 m	1	6 945 65	Beyaz/Açık Gri	1.170,00	6 945 66	Siyah/Koyu Gri	1.170,00
	5 m	1				6 945 72	Siyah/Koyu Gri	1.390,00



MULTİ-FONKSİYONEL, ERGONOMİK
& KURULUMU KOLAY ÇÖZÜMLER
YAŞAMAK, ÇALIŞMAK VE TANIŞMAK İÇİN



MOBİLYALAR İÇİN
ENTEĞRE ÇÖZÜMLER

INCARA™



DAHA DETAYLI BİLGİ İÇİN
AŞAĞIDAKİ SAYFAYI ZİYARET EDEBİLİRSİNİZ
> www.legrand.com.tr/incara.php



Incara™ mobilya ile entegre çözümler

MOBİLYA ÜZERİ KULLANIM

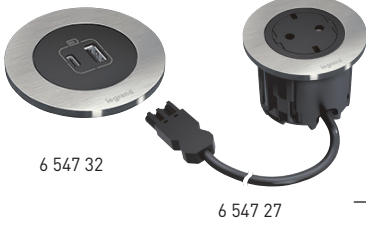

DISQ60

Açıklama	Ref.	Amb.	₺/Ad.
Topraklı priz, beyaz, 2M kablo	6 547 25	1	1.410,00
Topraklı priz, siyah, 2M kablo	6 547 26	1	1.410,00
Topraklı priz, siyah-metal, 2M kablo	6 547 27	1	1.580,00
Topraklı priz, siyah-kapak, 2M kablo	6 547 28	1	1.940,00
USB A+C, beyaz, 2M kablo	6 547 30	1	2.990,00
USB A+C, siyah, 2M kablo	6 547 31	1	2.990,00
USB A+C, siyah-metal, 2M kablo	6 547 32	1	3.130,00
USB A+C, siyah-kapak, 2M kablo	6 547 33	1	3.500,00



DISQ80

Açıklama	Ref.	Amb.	₺/Ad.
Top. priz + USB A+C + RJ45 CAT6 UTP, beyaz, 2M kablo	6 547 10	1	4.380,00
Top. priz + USB A+C + RJ45 CAT6 UTP, siyah, 2M kablo	6 547 11	1	4.380,00
Top. priz + USB A+C + RJ45 CAT6 UTP, siyah-metal, 2M kablo	6 547 12	1	4.600,00
Top. priz + USB A+C + RJ45 CAT6 UTP, siyah-kapak, 2M kablo	6 547 13	1	5.250,00
Top. priz + USB A+C + kablo çıkışı, beyaz, 2M kablo	6 547 14	1	4.050,00
Top. priz + USB A+C + kablo çıkışı, siyah, 2M kablo	6 547 15	1	4.050,00
Top. priz + USB A+C + kablo çıkışı, siyah-metal, 2M kablo	6 547 16	1	4.270,00

DISQ IN
MEKANİZMA

Açıklama	Ref.	Amb.	₺/Ad.
2'li donatılmış, 1x Top. Priz+1x USB A+C beyaz + 2M kabl.	6 547 46	1	6.750,00
3'lü donatılmış, 2x Top. Priz+1x USB A+C beyaz + 2M kabl.	6 547 47	1	8.200,00
4'lü donatılmış, 2x Top. Priz+1x HDMI+ 1x USB A+C beyaz+ 2M kablo	6 547 48	1	8.680,00
2'li donatılmış, 1x Top. Priz+1x USB A+C + siyah 2M kabl.	6 547 49	1	6.750,00
3'lü donatılmış, 2x Top. Priz+1x USB A+C siyah + 2M kabl.	6 547 50	1	8.200,00
4'lü donatılmış, 2x Top. Priz+1x HDMI+ 1x USB A+C siyah + 2M kablo	6 547 51	1	8.680,00
Çerçeve 2 'li, metal	6 547 55	1	2.320,00
Çerçeve 2 'li, beyaz	6 547 56	1	2.010,00
Çerçeve 2 'li, siyah	6 547 57	1	2.010,00
Çerçeve 3 'li, metal	6 547 59	1	2.590,00
Çerçeve 3 'li, beyaz	6 547 60	1	2.250,00
Çerçeve 3 'li, siyah	6 547 61	1	2.250,00
Çerçeve 4 'li, metal	6 547 63	1	3.190,00
Çerçeve 4 'li, beyaz	6 547 64	1	2.750,00
Çerçeve 4 'li, siyah	6 547 65	1	2.750,00

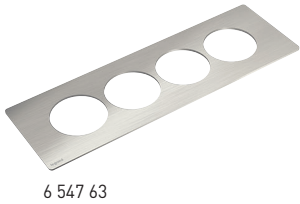
DISQ IN
ÇERÇEVE

6 547 50

Incara™ mobilya ile entegre çözümler

MOBİLYAYA GÖMÜLÜ KULLANIM



6 548 70 kapak kapalı

	Açıklama	Ref.	Amb.	₺/Ad.
TOP ACCESS	8 modül, pasl. çelik	6 548 70	1	4.830,00
	8 modül, beyaz	6 548 71	1	4.030,00
	8 modül, siyah	6 548 72	1	4.030,00
	12 modül, pasl. çelik	6 548 73	1	6.320,00
	12 modül, beyaz	6 548 74	1	5.280,00
	12 modül, siyah	6 548 75	1	5.280,00

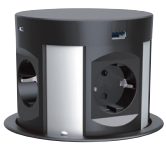

6 549 82

	Açıklama	Ref.	Amb.	₺/Ad.
TOWER 120	4x Top. priz + 2 USB A+C, 2M kabl.	6 549 82	1	5.710,00
	4x Top. priz + 2 USB A+C + Kabl.suz şarj, 2M kabl.	6 549 83	1	6.990,00



6 549 74

	Açıklama	Ref.	Amb.	₺/Ad.
TOWER 60	3x Top. priz + USB A+C, 2M kabl.	6 549 74	1	2.830,00
	3x Top. priz + 2RJ45 CAT6 FTP + USB A+C, 2M kabl.	6 549 75	1	3.730,00
	4x Top. Priz, 2M kabl.	6 549 76	1	1.570,00
	4x Top. priz + 2 RJ45 CAT6 FTP, 2M kabl.	6 549 77	1	2.480,00

POP-UP



6 548 01



6 548 02

	Açıklama	Ref.	Amb.	₺/Ad.
POP-UP DONATILABİLİR	4 modül donatılabilir, pasl. çelik	6 548 00	1	4.030,00
	4 modül donatılabilir, beyaz	6 548 01	1	3.520,00
	4 modül donatılabilir, siyah	6 548 02	1	3.520,00
	4 modül donatılabilir, alü.	6 548 03	1	3.170,00
	2x4 modül donatılabilir, pasl. çelik	6 548 04	1	8.050,00
	2x4 modül donatılabilir, beyaz	6 548 05	1	7.030,00
	2x4 modül donatılabilir, siyah	6 548 06	1	7.030,00
	2x4 modül donatılabilir, alü.	6 548 07	1	6.320,00
	8 modül donatılabilir, pasl. çelik	6 548 08	1	6.860,00
	8 modül donatılabilir, beyaz	6 548 09	1	5.970,00
	8 modül donatılabilir, siyah	6 548 10	1	5.970,00
	8 modül donatılabilir, alü.	6 548 11	1	5.360,00
	4 modül pasl. çelik donatılabilir IP44	6 548 12	1	5.030,00
	4 modül donatılabilir + Kabl.suz şarj, pasl. çelik	6 548 14	1	7.300,00



6 548 22

	Açıklama	Ref.	Amb.	₺/Ad.
POP-UP DONATILMIŞ	4M, 1x Top. priz + 1 USB A+C + 2M kabl., pasl. çelik	6 548 22	1	6.900,00
	4M, 1x Top. priz + 1 USB A+C + 2M kabl., beyaz	6 548 23	1	6.410,00
	2x4M, 2x + 1 USB A+C + HDMI + 2M kabl., pasl. çelik	6 548 24	1	12.900,00
	2x4M, 2x + USB A+C + HDMI + 2M kabl., beyaz	6 548 25	1	11.900,00
	4M, 1x Top. priz + 1 USB A+C + kabl.suz şarj + 2M kabl., pasl. çelik	6 548 26	1	10.200,00

Incara™ mobilya ile entegre çözümler

ESNEK KULLANIM



ELECTR'ON

Açıklama	Ref.	Amb.	₺/Ad.
1'li Top. Priz, beyaz, 2,5M kabl.	6 549 06	1	4.460,00
1'li Top. Priz, siyah, 2,5M kabl.	6 549 07	1	4.660,00
2'li 1x Top. Priz + 1x USB tip A+C beyaz, 2,5M kabl.	6 549 08	1	7.600,00
2'li 1x Top. Priz + 1x USB tip A+C siyah, 2,5M kabl.	6 549 09	1	7.600,00
2'li 2x Top. Priz beyaz, 2,5M kabl.	6 549 10	1	5.790,00
2'li 2x Top. Priz siyah, 2,5M kabl.	6 549 11	1	5.790,00
1'li USB A+C beyaz, 2,5M kabl.	6 549 18	1	6.300,00
1'li USB A+C siyah, 2,5M kabl.	6 549 20	1	6.300,00
1'li USB A+C beyaz, komple ürün (kapak dahil), 2,5M kabl.	6 549 22	1	6.820,00
1'li USB A+C siyah, komple ürün (kapak dahil), 2,5M kabl.	6 549 23	1	6.820,00

ELECTR'ON
KAPAK

Açıklama	Ref.	Amb.	₺/Ad.
1'li kapak, beton	6 549 30	1	2.800,00
1'li kapak, ahşap	6 549 31	1	3.910,00
1'li kapak, plastik beyaz	6 549 32	1	891,00
1'li kapak, plastik siyah	6 549 33	1	891,00
2'li kapak, beton	6 549 34	1	3.630,00
2'li kapak, ahşap	6 549 35	1	5.060,00
2'li kapak, plastik beyaz	6 549 36	1	1.160,00
2'li kapak, plastik siyah	6 549 37	1	1.160,00



LINK'ON

Açıklama	Ref.	Amb.	₺/Ad.
6x Top. Priz, 2,5M kablo	6 548 86	1	11.100,00
4x Top. priz + 2 x USB A+C şarj cihazı, tamamlayıcı 2,5M HDMI kablo	6 548 87	1	15.200,00
4x Top. priz + 2 x USB A+C şarj cihazı, 2,5M kablo	6 548 88	1	13.100,00
Incara Wieland konnektör çıkışlı Link'On (uzatmalar için)	6 548 89	1	13.200,00



OMURGA

Açıklama	Ref.	Amb.	₺/Ad.
4 bölmeli - gri - 80 cm	6 549 90	1	3.720,00
4 bölmeli - siyah - 80 cm	6 549 91	1	3.720,00
2 bölmeli - gri - 120 cm	6 549 92	1	4.540,00
2 bölmeli - siyah - 120 cm	6 549 93	1	4.540,00

DİĞER ÜRÜNLER



DİĞER ÜRÜNLER

Açıklama	Ref.	Amb.	₺/Ad.
Link'On için Wieland GST18 kablo/2P+T Top. priz	6 549 86	1	1.360,00
Link'On için Wieland GST18 kablo/2P+T Top. priz	6 549 87	1	1.360,00
Link'On için Wieland GST18 konnektörler için koruyucu kutu	6 547 99	1	788,00
Electron masaya açılı montaj aparatı, siyah	6 549 38	1	1.950,00

6 549 38

Fişler, çoklu fiş prizler, adaptörler ve ziller

GRUP PRİZLER KONFOR ve GÜVENLİK SERİ



0 504 09



6 948 10



0 506 81



0 506 73

	Açıklama	Ref.	Amb.	₺/Ad.
MASAÜSTÜ GRUP PRİZLER	3'lü parafudrlu 2P+E + 2 x USB şarj prizi-1,5 m - Beyaz	6 948 10	1	3.120,00
	3'lü parafudrlu 2P+E + 2 x USB şarj prizi-1,5 m - Siyah	6 948 11	1	3.120,00
ÇOK İŞLEVLİ FİŞ VE PRİZLER	2 x RJ45 + parafudrlu topraklı priz	6 946 70	1	1.990,00
	Anahtarlı fiş 16A	0 504 09	1	779,00
	Topraklı prizli fiş 16 A	0 504 62	1	511,00
USB ŞARJ ADAPTÖRLERİ	USB şarj prizi - Beyaz	0 506 80	1	1.420,00
	USB şarj prizi - Siyah	0 506 81	1	1.420,00
	USB araba şarj adaptörü	0 506 82	1	1.190,00
GECE LAMBALARI	Dimlenebilir gece lambası - Beyaz	0 506 76	1	1.300,00
	Dimlenebilir gece lambası - Siyah	0 506 77	1	1.300,00
	Taşınabilir (Acil durum) gece lambası - Beyaz	0 506 78	1	1.680,00
	Renkli ışıklı tasarruflu gece lambası	0 506 73	1	779,00
ELEKTROMEKANİK ZİLLER	Elektromekanik zil 230 VAC	0 416 51	1	830,00
	Elektromekanik zil 8-12 VAC	0 416 50	1	724,00

FİŞLER



6 998 12



0 503 25



0 503 24



0 501 04



6 945 16



6 945 22



0 494 01

	Programlama	Ref.	Amb.	₺/Ad.
FİŞLİ ZAMAN SAATI	Günlük	6 998 11	1	1.640,00
	Haftalık	6 998 12	1	1.760,00

	Açıklama	Renk	Ref.	Amb.	₺/Ad.
2P + T, 16 A FİŞLER	Dişi fiş	Gri	0 503 25	10	227,00
	Dişi fiş	Beyaz	0 503 31	10	227,00
	Dişi fiş	Siyah	0 503 29	10	227,00
	Kulplu fiş	Gri	0 503 24	25	118,00
	Kulplu fiş	Beyaz	0 503 30	25	118,00
	Kulplu fiş	Siyah	0 503 28	25	118,00

	Açıklama	Renk	Ref.	Amb.	₺/Ad.
FRANSIZ STARDARDI 2P + T, FİŞLER	Fiş	Gri	0 501 05	25	158,00
	Dişi fiş	Gri	0 501 06	10	158,00
	Fiş	Beyaz	0 501 03	25	158,00
	Dişi fiş	Beyaz	0 501 04	10	158,00
	Fiş	Siyah	0 501 07	25	158,00
	Dişi fiş	Siyah	0 501 08	10	158,00

	Açıklama	Renk	Ref.	Amb.	₺/Ad.
ÇOKLU FİŞ PRİZLER	4'lü priz - 6A	Beyaz/Açık Gri	0 494 00	1	247,00
	2'li önden çıkışlı priz - 16A	Beyaz/Açık Gri	6 945 16	1	259,00
	2'li önden çıkışlı priz - 16A	Siyah/Koyu Gri	6 945 17	1	259,00
	3'lü yandan çıkışlı priz - 16A	Beyaz/Koyu Gri	6 945 20	1	419,00
	3'lü yandan çıkışlı priz - 16A	Alüminyum/Koyu Gri	6 945 23	1	419,00
	3'lü yandan çıkışlı yönlendirilebilir gövdeli priz - 16A	Beyaz/Koyu Gri	6 945 21	1	562,00
	2'li A + C USB çıkışlı priz - 3.0 A 15 W 12A	Beyaz/Koyu Gri	0 494 01	1	1.500,00
	2'li A+C USB çıkışlı hareketli gövdeli priz - 3.0 A 15W 16A	Beyaz/Koyu Gri	6 945 22	1	1.700,00

	Açıklama	Ref.	Amb.	₺/Ad.
ADAPTÖRLER	Adaptör (İngiliz std --> Alman std)	0 503 83	1	230,00
	Adaptör (Alman std --> Fransız std)	0 503 82	1	230,00

Ziller

Siz nerede ve
nasıl isterseniz
orada



KABLOSUZ ZİLLER

KABLOSUZ
ZİLLER

Açıklama	Algılama Mesafesi (m)	Renk	Ref.	Amb.	₺/Ad.
Essential serisi RF zil kiti, IP44 zil butonu	50	Beyaz	0 942 50	4	1.090,00
Comfort serisi RF zil kiti, IP44 zil butonu	100	Beyaz	0 942 52	1	1.800,00
Comfort serisi RF zil kiti, IP44 zil butonu	100	Antrasit	0 942 53	1	1.800,00
Comfort serisi 230 V RF zil kiti (tak-çalıştır), IP44 zil butonu	100	Beyaz	0 942 54	1	2.100,00
Serenity serisi RF zil kiti - Beyaz, IP54 zil butonu	200	Beyaz	0 942 70	1	2.880,00
Serenity serisi RF zil kiti, IP54 zil butonu	200	Alüminyum	0 942 71	1	3.200,00
Serenity serisi ikili RF zil kiti, IP54 zil butonu	200	Beyaz	0 942 72	1	3.750,00
Comfort serisi zil butonu, IP44	-	Beyaz	0 942 78	1	783,00
Serenity serisi zil butonu, IP54	-	Beyaz	0 942 79	1	998,00
IR sensör - Serenity ve comfort serisi için	-	Beyaz	0 942 80	1	2.340,00

Batibox buatlar

UNIVERSAL BUAT



0 313 01

Açıklama	Ref.	Amb.	₺/Ad.
Sıva altı geçmeli buat	0 313 01	250	26,70

BATIBOX BUATLAR - ALÇIPAN İÇİN SIVA ALTI BUATLAR



0 800 42



0 800 51

	Açıklama	Ref.	Amb.	₺/Ad.
40 mm DERİNLİK	1 modül (Sistem Armada ve Celest için)	0 800 40	20	435,00
	2 modül	0 800 41	50	76,00
	3 modül	0 800 49	15	196,00
	4 modül	0 800 42	30	202,00
	6 modül	0 800 43	30	305,00
	8/10 modül	0 800 44	30	367,00
	Çoklu buatlar için bölümleyici	0 800 71	10	92,10
50 mm DERİNLİK	2 modül	0 800 51	50	83,90
	4 modül	0 800 52	30	238,00
	6 modül	0 800 53	30	367,00
	8/10 modül	0 800 54	15	464,00
	3,5" dokunmatik ekran için özel	0 893 79	2	405,00
Çoklu buatlar için bölümleyici	0 800 72	10	94,10	
60 mm DERİNLİK	2 modül	0 800 61	20	130,00
AYDINLATMA İÇİN KAPAKLI BUATLAR	Tavan için - 67 mm	0 893 36	30	296,00
	Aplik için - 40 mm	0 893 46	50	192,00

0 800 36

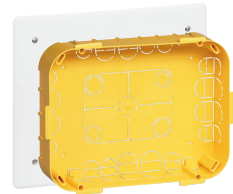

0 800 67

	Boyutlar	Ref.	Amb.	₺/Ad.
DAĞITIM KUTULARI	Ø 85x40 mm	0 893 71	10	555,00
	115x115x40 mm	0 893 72	10	584,00
	160x105x40 mm	0 893 73	10	614,00
	170x170x50 mm	0 893 74	10	955,00
	170x230x50 mm	0 893 75	10	1.190,00
AKSESUARLAR	Panç	0 800 67	1	2.630,00
	Yuvarlak kapak - 85 mm	0 801 80	20	91,30
	Kare kapak - 80x80 mm	0 892 81	20	91,30
	İkili buatlar için kapak	0 801 82	10	189,00

BATIBOX BUATLAR - ÖRME DUVAR İÇİN SIVA ALTI BUATLAR - KARE

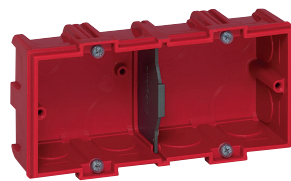

0 801 42

	Boyutlar	Ref.	Amb.	₺/Ad.
40 mm DERİNLİK	1 modül (Sistem Armada ve Celest için)	0 801 40	10	239,00
	2 modül	0 801 41	100	65,50
	3 modül	0 801 49	10	337,00
	4 modül	0 801 42	5	344,00
	6 modül	0 801 43	5	406,00
	8/10 modül	0 801 44	5	609,00
	Çoklu buatlar için bölümleyici	0 800 71	10	92,10
50 mm DERİNLİK	2 modül	0 801 51	100	109,00
	Tıraş prizi için buat	0 801 55	5	577,00
	Çoklu buatlar için bölümleyici	0 800 72	10	94,10
60 mm DERİNLİK	2 modül	0 801 61	10	124,00

Batibox buatlar

BATIBOX BUATLAR - ÖRME DUVAR İÇİN SIVA ALTI BUATLAR



0 801 08



0 892 56



0 892 71

	Açıklama	Derinlik	Ref.	Amb.	₺/Ad.
YUVARLAK BUATLAR	Vidalı	30/40 mm	0 801 08	100	60,00
	Vidasız	30/40 mm	0 801 09	100	47,40

	Açıklama	Ref.	Amb.	₺/Ad.
AYDINLATMA İÇİN KAPAKLI BUATLAR	Tavan için - Ø 65 mm	0 892 56	50	282,00
	Aplik için -Ø 40 mm	0 892 46	50	234,00

	Açıklama	Ref.	Amb.	₺/Ad.
AKSESUARLAR	Yuvarlak kapak - 85 mm	0 801 80	20	91,30
	Kare kapak - 80x80 mm	0 892 81	20	91,30
	İkili buatlar için kapak	0 801 82	10	189,00

	Boyutları	Ref.	Amb.	₺/Ad.
BİRLEŞTİRME BUATLARI	85x85x40 mm	0 892 71	10	272,00
	120x120x40 mm	0 892 72	10	476,00
	165x115x40 mm	0 892 73	10	547,00
	175x175x40 mm	0 892 74	10	642,00
	230x180x50 mm	0 892 75	10	860,00

BATIBOX BUATLAR - ÇOK AMAÇLI BUATLAR



0 801 24

	Açıklama	Ref.	Amb.	₺/Ad.
ÇOK AMAÇLI BUATLAR	2x4/5 modül ya da 2x(2x2) modül için	0 801 24	1	1.010,00
	080 124 referanslı buat için kapak	0 801 94	10	439,00
	2x6/8 modül ya da 2x(2x3) modül için	0 801 26	1	1.120,00
	080 126 referanslı buat için kapak	0 801 96	10	560,00
	2x10 modül için	0 801 28	1	1.230,00

BATIBOX BUATLAR - DÖKME BETON İÇİN BUATLAR



0 819 40



0 819 42

	Açıklama	Ref.	Amb.	₺/Ad.
58 mm DERİNLİK	2 modül	0 819 40	50	78,90
	Birleştirilebilir 2 modül	0 819 41	50	142,00
	Birleştirilebilir 4 modül	0 819 42	5	405,00



0 819 60

	Açıklama	Ref.	Amb.	₺/Ad.
AKSESUARLAR	Sabitleme kapağı	0 819 71	20	72,40
	Montaj / boşluk kapağı	0 819 72	20	52,10
	Montaj halkası	0 819 60	20	64,10
	Yuvarlak kapak - 85 mm	0 801 80	20	91,30
	Kare kapak - 80x80 mm	0 892 81	20	91,30
	İkili buatlar için kapak	0 801 82	10	189,00

Plexo buatlar

nemli yer buatlar IP 55 - IK 07

IP55 PLEXO BUATLAR - RAKORLU GİRİŞLER



0 920 05

	Rakorlu giriş	Boyutlar (mm)			Ref.	Amb.	t/Ad.
	Adedi	Genişlik	Yükseklik	Derinlik			
KARE BUATLAR	7	65	65	40	0 920 05	5	121,00
	7	80	80	45	0 920 12	5	125,00
	7	105	105	55	0 920 22	5	266,00
	10	130	130	74	0 921 56	1	591,00
	10	155	110	74	0 921 66	1	611,00
	10	180	140	86	0 921 76	1	796,00
	14	220	170	86	0 921 86	1	1.200,00
	24	310	240	124	0 921 96	1	2.600,00
	24	360	270	124	0 920 92	1	3.460,00

YUVARLAK BUATLAR	Adedi	Boyutlar (mm)	Ref.	Amb.	t/Ad.
	4	Ø 70	0 920 02	5	113,00

PLEXO BUATLAR - KIRILABİLİR GİRİŞLER

	Kırılabilir giriş	Boyutlar (mm)			Ref.	Amb.	t/Ad.
	Adedi	Genişlik	Yükseklik	Derinlik			
KARE BUATLAR	7	80	80	45	0 920 14	10	118,00
	7	105	105	55	0 920 24	5	252,00

PLASTİK RAKORLAR



	Maksimum kapasite		Nemliyer referansı	Ref.	Amb.	t/Ad.
	Ø boru mm	Ø kablo mm				
PLASTİK RAKORLAR	20	4--20	092101-092104-092126	0 919 10	50	9,11
	25	4--25	092136	0 919 11	50	10,90
	20	4--20	092156-092166	0 919 14	50	9,11
	25	4--25	092156-092166	0 919 15	50	10,90
	32	4--32	092176-092186	0 919 16	50	17,10
	40	4--40	092196-092190	0 919 17	50	22,70

PLASTİK RAKORLAR IP 68



	Sıkma kapasitesi (mm)		ISO	Ref.	Amb.	t/Ad.
	minimum	maksimum				
PLASTİK RAKORLAR IP 68	4,0	8,0	16	0 980 01	25	41,20
	6,0	12,0	20	0 980 03	25	46,80
	12,0	18,0	25	0 980 05	10	74,80
	18,0	25,0	32	0 980 06	5	107,00
	22,0	32,0	40	0 980 07	3	234,00
	30,0	38,0	50	0 980 08	2	276,00
	34,0	44,0	63	0 980 09	2	328,00

Plexo

sıva üstü montaj kutuları ve sıva altı çerçevesel kaideler, antimikrobiyal

SIVA ÜSTÜ MONTAJ KUTULARI ve SIVA ALTI ÇERÇEVELİ KAİDELER, IP 55, IK 07



0 696 51

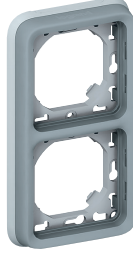

0 696 85

	Açıklama	Ref.	Renk	Montaj	Amb.	₺/Ad.
RAKORLU SIVA ÜSTÜ MONTAJ KUTULARI	Tekli	0 696 51	Gri	-	10	247,00
		0 696 89	Beyaz	-	10	247,00
	İkili, 2 girişli	0 696 72	Gri	Yatay	5	487,00
		0 696 90	Beyaz	Yatay	5	487,00
		0 696 61	Gri	Dikey	5	487,00
0 696 91	Beyaz	Dikey	5	487,00		
SIVA ALTI ÇERÇEVELİ KAİDELER	Tekli, 1 Plexo mekanizma için	0 696 81	Gri	-	10	326,00
		0 696 92	Beyaz	-	10	326,00
	İkili, 2 Plexo mekanizma için	0 696 83	Gri	Yatay	5	638,00
		0 696 94	Beyaz	Yatay	5	638,00
		0 696 85	Gri	Dikey	5	638,00
0 696 96	Beyaz	Dikey	5	638,00		
	Standart boy tırnaklar	0 849 00	-	-	100	55,80
	Uzun tırnaklar	0 849 01	-	-	50	99,10

IP 55 PLEXO ANTİMİKROBİYAL



0 707 61



0 707 30



0 707 22

	Açıklama	Ref.	Renk	Amb.	₺/Ad.
PRİZLER	Alman standardı sıvaaltı top. priz, 16 A, 2P+T	0 707 72	Beyaz	5	1.390,00
	Alman standardı sıvaaltı top. ve tırnaklı priz, 16 A, 2P+T	0 707 73	Beyaz	5	1.470,00
MODÜLER ÜNİTELER	Vavien anahtar, 10 AX	0 707 11	Beyaz	5	638,00
	Çift kutuplu anahtar, 10 AX	0 707 27	Beyaz	5	683,00
	İkili vavien anahtar, 10 AX	0 707 26	Beyaz	5	816,00
	NA liht butonu, 10 A	0 707 30	Beyaz	5	510,00
	Işıklı NA liht butonu, 10 A	0 707 32	Beyaz	5	816,00
	Işıklı etiketli NA liht butonu	0 707 33	Beyaz	5	912,00
	Fransız Standardı top. çocuk korumalı priz, kapaklı, 2P+T	0 707 21	Beyaz	5	786,00
	Alman Standardı top. çocuk korumalı priz, kapaklı, 2P+T	0 707 22	Beyaz	5	832,00
	Kablo çıkış ucu, 16 A	0 707 88	Beyaz	5	1.150,00
	Tekli sıva altı montaj için kaide + çerçeve	0 707 92	Beyaz	10	638,00
	İkili yatay sıva altı montaj için kaide + çerçeve	0 707 94	Beyaz	1	912,00
	İkili dikey sıva altı montaj için kaide + çerçeve	0 707 49	Beyaz	1	912,00
	Standart boy tırnaklar	0 849 00	-	100	55,80
Uzun tırnaklar	0 849 01	-	50	99,10	
Tekli sıva üstü plastik rakorlu kutu	0 707 41	Beyaz	10	939,00	
İkili yatay plastik rakorlu sıva üstü kutu	0 707 42	Beyaz	1	1.220,00	
İkili dikey plastik rakorlu sıva üstü kutu	0 707 43	Beyaz	1	1.220,00	

IP KORUMALI ADAPTÖRLER



0 695 80

	Açıklama	Ref.	Renk	Amb.	₺/Ad.
IP KORUMALI ADAPTÖRLER	IP 55 Kilitlenebilir kapak	0 695 79*	Beyaz/Gri	1	876,00
	IP 55 Kapak	0 695 80*	Beyaz/Gri	10	651,00
	IP55 Korumalı RJ45 CAT6 FTP	0 695 69	Beyaz/Gri	1	1.040,00
	IP55 Korumalı RJ45 CAT5e FTP	0 695 57	Beyaz/Gri	1	927,00
	IP55 Korumalı RJ45 CAT6 UTP	0 695 61	Beyaz/Gri	1	871,00
	IP55 Korumalı RJ45 CAT5e UTP	0 695 56	Beyaz/Gri	1	784,00
	IP44 Korumalı RJ45 adaptörü	0 695 81*	Beyaz/Gri	1	2.070,00
	Kilitleme Aleti	0 919 45	Beyaz/Gri	1	1.500,00

* Sistem Armada mekanizmalarla kullanılmalıdır.

Soliroc™

aydınlatma kontrol üniteleri

AYDINLATMA KONTROL ÜNİTELERİ

0 778 11



0 778 25

	Açıklama	Ref.	Modül	Amb.	₺/Ad.
ANAHTAR 10 AX IK 10, IP 55	Vavien	0 778 11	2	1	2.060,00
	Permütatör	0 778 21	2	1	2.760,00
	Işıkly vavien (0676 86 ref. lamba ile temin)	0 778 12	2	1	2.310,00
	Işık göstergeli vavien (0676 86 ref. lamba ile temin)	0 778 14	2	1	2.750,00
	Etiketli vavien	0 778 13	2	1	2.380,00
LIHT BUTONLARI, 6 A, IK 10, IP 55	Çift kutuplu	0 778 22	2	1	2.760,00
	Vavien, NA-NK kontak	0 778 41	2	1	2.020,00
	Işıkly vavien, NA-NK kon. (0676 86 ref. lamba ile temin)	0 778 42	2	1	2.230,00
	Işık göstergeli vavien, NA-NK kon. (0676 86 ref. lamba ile temin)	0 778 44	2	1	2.760,00
	Etiketli vavien, NA-NK kontak	0 778 43	2	1	2.390,00

DİĞER KONTROL ÜNİTELERİ

0 778 74

	Açıklama	Ref.	Modül	Amb.	₺/Ad.
ZAMAN AYARLI ANAHTAR, IK 10, IP 55	2 kablolu 1000 W, nötrsüz kontrol	0 778 23	2	1	5.300,00
KİLİTLİ ANAHTARLAR, IK 10, IP 54	2 pozisyonlu kilitleli anahtar, 2 NA kontak, 6 A	0 778 74	2	1	4.120,00
	2 pozisyonlu kilitleli liht butonu, 6 A	0 778 75	2	1	4.560,00
GÖSTERGE VE AYDINLATMA	Işıkly gösterge, IP 55, 2 ayrı güçte çalışma (0,2 W ya da 1 W)	0 778 68	2	1	2.320,00
	Geçiş alanları aydınlatması, IP 55	0 778 67	5	1	8.080,00

PRİZLER



0 778 36

	Açıklama	Ref.	Bağlantı tipi	Amb.	₺/Ad.
FRANSIZ Standardı PRİZ, 16 A, IK 10	UPS, 2P+T	0 778 32	Otomatik	1	1.760,00
ALMAN STANDARDI PRİZLER, 16 A	Kapaklı topraklı, 2P+T, IP 55	0 778 35	Vida	1	3.200,00
	Topraklı, 2P+T, IP 20	0 778 36	Vida	1	1.760,00
	Kapaklı ve anahtarlı topraklı, 2P+T, IP 55	0 778 37	Vida	1	4.240,00
	Erkek TV prizi, IK 10, IP 20, 0-2400 MHz	0 778 82	-	1	1.800,00
	Kablo çıkış ucu, IK 10, IP 55	0 778 50	-	1	1.900,00

ÇERÇEVELER, IK 10

0 778 51

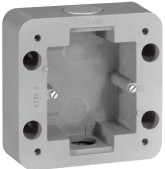
Açıklama	Ref.	Amb.	₺/Ad.
Tekli	0 778 51	1	1.900,00
İkili, yatay/dikey montaj	0 778 52	1	2.380,00
Üçlü, yatay/dikey montaj	0 778 53	1	2.910,00

SIVA ÜSTÜ MONTAJ KUTULARI

0 778 90

Açıklama	Ref.	Amb.	₺/Ad.
Tekli	0 778 90	1	2.240,00
İkili, yatay/dikey montaj	0 778 92	1	3.060,00

AKSESUARLAR

0 778 80 + 0 792 57

Açıklama	Ref.	Amb.	₺/Ad.
Boşluk tıparları (4 adet sabitleme vidasını kapatmak için)	0 778 96	5	238,00
Yüzey düzeltmek için köpüklü conta, tekli çerçeve için	0 778 85	1	219,00
Yüzey düzeltmek için köpüklü conta, ikili yatay/dikey çerçeve için	0 778 86	1	326,00
Yüzey düzeltmek için köpüklü conta, üçlü yatay/dikey çerçeve için	0 778 87	1	391,00
Boşluk kapağı, 2 modül	0 778 66	1	1.350,00
Sistem Armada kapaklı adaptör, IP 55, IK 10	0 778 80	1	2.470,00
Sistem Armada adaptör, IP 20	0 778 81	1	1.190,00
Duvara gömülen montaj aksesuarı	0 778 83	1	439,00

ENTEĞRE ÇALIŞMA ORTAMI ÇÖZÜMLERİ

GÜÇ, GÜZELLİK VE ZEKA ŞİMDİ LEGRAND OFİS ÇÖZÜMLERİNDE

**SİSTEM
ARMADA
TİCARİ VE
TOPLUMA AÇIK
BİNALAR İÇİN
KOMPLE SİSTEM**



SIVA ÜSTÜ

Çalışma ortamı çözümleri ile Legrand, kullanıcılara çeşitli ofis alanlarına yönelik uygulamalarda konfor, hız, ergonomi ve işlevsellik sağlamaktadır.

Zengin sonlandırma seçenekleri, günümüz ofis uygulamalarında modern ve estetik bir görünüm ile beraber mükemmel bir bütünlük sağlar.



DÖŞEME ALTINDAN



TAVANDAN



**ENTEĞRE
ÇALIŞMA ORTAMI
ÇÖZÜMLERİ**

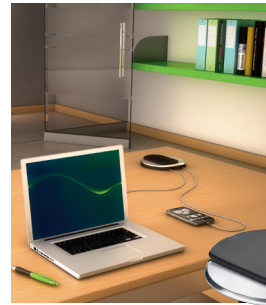

DEKORATİF
MASA PRİZLERİ

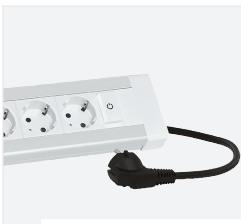

YAKIN ÇEVREDEDEN



POP-UP MASA VE
DÖŞEME ALTI
METAL BUATLAR

Sistem Armada™ anahtar priz serisi

KUMANDA MEKANİZMALARI

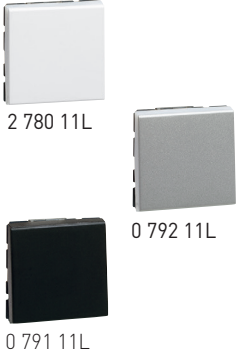

	Açıklama	Ref.	Modül	Amb.	₺/Ad.	Ref.	Modül	Amb.	₺/Ad.
BEYAZ MEKANİZMALAR 10 A	Anahtar	0 770 00L	1	10	195,00	0 770 10L	2	10	214,00
	Vavien	2 780 01L	1	10	214,00	2 780 11L	2	10	228,00
	Permütatör	0 770 21L	2	10	568,00				
ALÜMİNYUM MEKANİZMALAR 10 A	Vavien	0 792 01L	1	1	287,00	0 792 11L	2	1	304,00
	Permütatör	0 792 21L	2	10	739,00				
SİYAH MEKANİZMALAR 10 A	Vavien	0 791 01L	1	1	287,00	0 791 11L	2	1	304,00
	Permütatör	0 793 21L	2	10	739,00				
BEYAZ MEKANİZMALAR 16 A	Çift kutup anahtar	0 770 50L	2	10	666,00				
BEYAZ MEKANİZMALAR 20 A	Anahtar	0 770 60L	1	10	382,00				
	Vavien	0 770 92L	2	10	478,00				
	Çift kutup anahtar	0 770 63L	2	10	640,00				

LIHT BUTONLARI



	Açıklama	Ref.	Modül	Amb.	₺/Ad.	Ref.	Modül	Amb.	₺/Ad.
BEYAZ MEKANİZMALAR 6 A	Liht butonu	2 780 30L	1	10	275,00	2 780 40L	2	10	340,00
	4 pozisyonlu liht butonu	0 770 45L	2	1	6.040,00				
ALÜMİNYUM MEKANİZMALAR 6 A	Liht butonu	0 792 30L	1	1	371,00	0 792 40L	2	1	456,00
	4 pozisyonlu liht butonu	0 792 46L	2	1	6.400,00				
SİYAH MEKANİZMALAR 6 A	Liht butonu	0 791 30L	1	1	371,00	0 791 40L	2	1	456,00
	4 pozisyonlu liht butonu	0 791 46L	2	1	6.400,00				
LAMBALAR	LED Lamba Lokasyon belirtici 230 V	0 676 86L	-	10	302,00				
	LED Lamba Lokasyon belirtici 12/24/48 V	0 676 87L	-	10	302,00				
	LED Lamba yük belirtici 230 V -	0 676 88L	-	10	302,00				
	LED Lamba yük belirtici 230 V -	0 676 85L	-	10	302,00				
	LED Lamba yük belirtici 12/24/48 V	0 676 89L	-	10	302,00				
	Işıklı priz için ampül	0 676 64	-	10	488,00				

HAREKET DEDEKTÖRLERİ



	Açıklama	Ref.	Renk	Modül	Amb.	₺/Ad.
NÖTRLÜ 3 KABLOLU	500W (LED)	0 784 54A	Beyaz	2	1	4.700,00
		0 792 58A	Alüminyum			4.790,00
		0 791 54LA	Siyah			4.790,00
NÖTRSÜZ 2 KABLOLU	100W (LED)	0 784 58A	Beyaz	2	1	4.700,00
		0 792 47A	Alüminyum			4.790,00
		0 791 58LA	Siyah			4.790,00
IR SENSÖR	Video projektör için	0 787 99	Beyaz	2	1	8.620,00

DİMMERLER



	Açıklama	Ref.	Renk	Modül	Amb.	₺/Ad.	Ref.	Renk	Modül	Amb.	₺/Ad.
NÖTRSÜZ	400 W	0 784 07A	Beyaz	2	1	3.520,00	0 792 07A	Alüminyum	2	1	3.740,00
		0 791 07LA	Siyah				3.740,00				
2 KABLOLU	600 W	0 784 05	Beyaz	2	1	3.190,00					
NÖTR 3 KABLOLU	1000 W	0 784 02	Beyaz	5	1	14.200,00					
0-10 V	600 VA	0 784 04	Beyaz	2	1	5.400,00					
	Dimmer için yardımcı kumanda	0 784 10	Beyaz	2	1	9.190,00					
1 BÖLGE KONTROLÜ	DALI LED dimmer	0 784 03	Beyaz	2	1	9.080,00					

ORTAM AYDINLATMA KUMANDASI, ZAMAN AYARLI ANAHTAR, ZAMAN SAATİ, RÖLE, KORDONLU MEKANİZMALAR, KİLİTLİ MEKANİZMALAR

Açıklama	Ref.	Renk	Modül	Amb.	₺/Ad.
Zaman ayarlı anahtar	0 784 20	Beyaz	2	1	3.350,00
Programlanabilir zaman saati	0 784 25	Beyaz	2	1	8.420,00
Tek kutuplu röle	0 766 90	Beyaz	2	1	3.780,00
Kordonlu vavien 10 A	0 770 14	Beyaz	2	1	948,00
Kordonlu liht butonu 6 A	0 770 44	Beyaz	2	1	810,00
Kordon 1,5 m.	0 898 05	-	-	10	712,00
2 Konumlu kilitleli anahtar, 6 A	0 770 72	Beyaz	2	1	3.240,00
3 Konumlu kilitleli anahtar, 6 A	0 770 73	Beyaz	2	1	3.780,00
2 Konumlu anahtar - Avrupa tipi kilitleli	0 770 74	Beyaz	2	1	3.230,00
3 Konumlu anahtar - Avrupa tipi kilitleli	0 770 75	Beyaz	2	1	3.240,00
Avrupa tipi kilit	0 697 95	Beyaz	-	1	3.180,00
Acil durdurma butonu	0 766 01	Kırmızı/Sarı	1	1	2.140,00
Acil durdurma butonu 1/4 Tur	0 766 02	Kırmızı/Sarı	1	1	2.140,00



Sistem Armada™ anahtar priz serisi

ORTAM TERMOSTATLARI



0 767 20

Açıklama	Ref.	Renk	Modül	Amb.	₺/Ad.
Elektronik ortam termostati	0 767 20	Beyaz	2	1	5.100,00
Sıva üstü ortam termostati	0 498 98	Beyaz	2	1	2.120,00

PANJUR/STOR KUMANDALARI



0 770 26

Açıklama	Güç	Ref.	Renk	Modül	Amb.	₺/Ad.	Ref.	Renk	Modül	Amb.	₺/Ad.
Anahtar	500 W	0 770 26	Beyaz	2	10	983,00	0 792 26	Alüminyum	2	1	1.300,00
Liht butonu	500 W	0 770 25	Beyaz	2	10	983,00	0 792 25	Alüminyum	2	1	1.300,00

PRİZLER



0 791 71L



2 782 52L



0 772 32L

	Açıklama	Ref.	Renk	Modül	Amb.	₺/Ad.	Ref.	Renk	Modül	Amb.	₺/Ad.
ALMAN STD. VİDA BAĞLANTILI TOPRAKLI PRİZLER	Çocuk korumalı	2 782 13L	Beyaz	2	10	242,00	0 792 13	Alüminyum	2	10	416,00
ALMAN STD. OTOMATİK BAĞLANTILI TOPRAKLI PRİZLER	Çocuk korumalı	2 782 11L	Beyaz	2	10	252,00	2 782 18L	Kırmızı	2	10	363,00
ALMAN STD. 45° AÇILI OTOMATİK BAĞLANTILI TOPRAKLI PRİZLER	45° açılı	0 772 45	Beyaz	2	10	455,00	0 793 55L	Siyah	2	10	568,00
	2x45° açılı	2 782 52L	Beyaz	4	10	651,00					
		0 792 82	Alüminyum	4	10	1.000,00					
		0 793 72L	Siyah	4	10	1.000,00					
	3x45° açılı	0 772 72	Kırmızı	4	10	1.000,00					
		2 782 53L	Beyaz	6	10	777,00					
		0 792 83	Alüminyum	6	10	1.190,00					
		0 793 73L	Siyah	6	10	1.140,00					
	4x45° açılı	0 772 73	Kırmızı	6	10	1.140,00					
			0 772 54	Beyaz	8	5	881,00	0 772 74	Kırmızı	8	5
ALMAN STD. TOPRAKLI PRİZLER	C tip USB çıkışlı	0 772 71L*	Beyaz	2	1	2.140,00					
		0 793 71L*	Alüminyum	2	1	2.400,00					
		0 791 71L*	Siyah	2	1	2.400,00					
ALMAN STD. VİDA BAĞLANTILI "DLP" PRİZLER	"DLP" topraklı priz	0 776 01	Beyaz	2	10	456,00	0 776 11	Kırmızı	2	10	440,00
	2 x "DLP" topraklı priz	2 786 02L	Beyaz	4	10	728,00	0 776 12	Kırmızı	4	10	646,00
	3 x "DLP" topraklı priz	2 786 03L	Beyaz	6	10	874,00	0 776 13	Kırmızı	6	10	990,00
	4 x "DLP" topraklı priz	0 776 04	Beyaz	8	5	959,00	0 776 14	Kırmızı	8	5	1.130,00
ALMAN STD. OTOMATİK BAĞLANTILI KAİDESİZ "DLP" PRİZLER	Soluclip Aksesuarlı	0 772 02	Beyaz	6	10	928,00	0 772 03	Beyaz	8	10	948,00
	Soluclip Aksesuarlı	0 772 32L	Siyah	6	10	1.560,00	0 772 33L	Siyah	8	10	1.660,00
	Soluclip Aksesuarlı, 2x45° açılı	0 772 42	Kırmızı	6	10	2.140,00	0 772 43	Kırmızı	8	10	2.400,00

*Ürünler kaidelidir, kaide kısmı sökülemez.

Sistem Armada™ anahtar priz serisi

PRİZLER (DEVAM)

		Açıklama	Ref.	Renk	Modül	Amb.	₺/Ad.			
 2 782 14L	FRANSIZ STD. PRİZ	Düz Yüzeyle	2 781 11L	Beyaz	2	10	205,00			
			2 782 14L	Alüminyum	2	10	278,00			
			0 791 21L	Siyah	2	1	278,00			
 2 781 05L	FRANSIZ STD. 45° AÇILI PRİZLER	Düz Yüzeyle	2 781 05L	Beyaz	2	10	375,00			
			0 792 45L	Alüminyum	2	1	468,00			
			0 791 45L	Siyah	2	1	498,00			
			0 771 18L	Kırmızı	2	10	488,00			
			0 771 60L	Yeşil	2	10	468,00			
			0 771 89L	Turuncu	2	10	468,00			
			0 771 91L	Mavi	2	10	468,00			
			0 771 96L	Sarı	2	10	468,00			
			0 771 97L	Gri	2	10	468,00			
			 2 781 11L	FRANSIZ STD. 45° AÇILI PRİZLER	Düz Yüzeyle 2x2 P+T	2 781 64L	Beyaz	4	10	699,00
0 792 72L	Alüminyum	4				10	802,00			
0 791 92L	Siyah	4				10	852,00			
2 781 72L	Kırmızı	4				10	802,00			
0 771 62L	Yeşil	4				10	754,00			
 0 771 18L	FRANSIZ STD. UPS PRİZ 16A	Kapaklı Priz				2 781 49L	Beyaz	2	10	478,00
						INGİLİZ STD. PRİZ 13A	Topraklı priz	0 775 05	Beyaz	2
 2 781 64L	KILAVUZ	Köprüleme aksesuarı				0 771 00L	-	2	10	100,00
			KILAVUZ	Kılavuzlu prizler için	0 502 99	Kırmızı	-	10	129,00	

KABLO TUTUCULU MODÜL, KABLO ÇIKIŞLARI, BOŞLUK KAPAKLARI

		Açıklama	Ref.	Renk	Modül	Amb.	₺/Ad.
 0 775 51	KABLO ÇIKIŞLARI	10 A, 4x1,5 mm ² kablo kesiti	0 775 51	Beyaz	2	10	1.420,00
			2 775 50L	Beyaz	2	10	319,00
		20 A, 4 mm ² kablo kesiti	0 792 49	Alüminyum	2	10	444,00
			0 791 50L	Siyah	2	10	444,00
 0 775 51	BOŞLUK KAPAKLARI	ø 8 mm	0 770 70	Beyaz	1	10	81,90
		22.5x45 mm	0 792 70	Alüminyum	1	10	248,00
			0 793 70L	Siyah	1	10	248,00
			45x45 mm	2 770 71L	Beyaz	2	10
		0 792 80		Alüminyum	2	10	311,00
		0 791 81L		Siyah	2	10	311,00
 0 791 51	ETİKET TAŞIYICILAR	Bombeli etiket taşıyıcı	0 791 51	-	-	10	255,00
		Düz etiket taşıyıcı	0 791 52	-	-	10	240,00

KORUMA SİSTEMLERİ

		Açıklama	Ref.	Gerilim-Akım	Renk	Modül	Amb.	₺/Ad.
 0 775 31	KORUMA SİSTEMLERİ	Parafudr, 50 Hz	0 775 40	16A, 250V	Beyaz	2	1	6.190,00
		Parafudr için yedek modül	0 775 41	16A, 250V	-	-	1	3.680,00
		Termik manyetik sigorta, nötr	0 775 21	10A, 230V	Beyaz	2	1	2.310,00
		Termik manyetik sigorta, nötr	0 775 22	16A, 230V	Beyaz	2	1	2.420,00
		Kaçak akım koruma şalteri nötr, 30 mA	0 775 31	10A, 230V	Beyaz	2	1	5.120,00
		Kaçak akım koruma şalteri nötr, 30 mA	0 775 32	16A, 230V	Beyaz	2	1	5.240,00
		Kaçak akım koruma şalteri nötr, 10 mA	0 775 33	10A, 230V	Beyaz	2	1	5.310,00
		Kaçak akım koruma şalteri nötr, 10 mA	0 775 34	16A, 230V	Beyaz	2	1	5.350,00

Sistem Armada™ anahtar priz serisi

RJ 11 FİŞLER



0 517 01

Fişler	Kontak	Ref.	Amb.	₺/Ad.
RJ 11	4	0 517 01	50	52,80
RJ 12	6	0 517 02	50	49,00
RJ 45	8	0 517 03	50	64,00
RJ 45	9	0 517 04	50	116,00

LCS' HYPR A ADAPTÖR



0 539 49

Açıklama	Ref.	Renk	Modül	Amb.	₺/Ad.
IP 55, IK 07, Sistem Armada, 2 modül	0 539 49	Gri/ Beyaz	2	5	1.090,00

LCS KABLOLAMA SİSTEMLERİ, STP PRİZLER



0 765 73

Açıklama	CAT6 STP	CAT6A STP	Renk	Modül	Amb.	₺/Ad.
RJ45 STP priz	-	0 765 73	Beyaz	1	10	728,00
	-	0 794 73	Alüminyum	1	10	836,00
	-	0 791 73L	Siyah	1	10	836,00
	-	0 765 76	Beyaz	2	10	789,00
	-	0 794 76	Alüminyum	2	10	960,00
	-	0 791 76L	Siyah	2	10	1.010,00
	-	0 765 24	Beyaz, Yeşil kapaklı	2	10	1.010,00
	-	0 765 25	Beyaz, Turuncu kapaklı	2	10	1.010,00
	0 765 63	-	Beyaz	1	10	556,00
	0 765 66	-	Beyaz	2	10	685,00
RJ45 STP priz kontrollü erişim, kırmızı kapaklı	-	0 765 99	Beyaz	2	5	1.640,00
	0 765 96	-	Beyaz	2	5	1.240,00
RJ45 STP 45° açılı Priz	-	0 765 08	Beyaz	2	10	981,00
	0 765 07	-	Beyaz	2	10	791,00
RJ45 STP 90° açılı Priz	0 765 93	-	Beyaz	2	10	789,00

LCS KABLOLAMA SİSTEMLERİ, FTP PRİZLER



0 794 55

Açıklama	CAT5e FTP	CAT6 FTP	Renk	Modül	Amb.	₺/Ad.	
RJ45 FTP priz	-	0 765 62	Beyaz	1	10	464,00	
	-	0 794 62	Alüminyum	1	10	721,00	
	-	0 791 62L	Siyah	1	10	752,00	
	-	0 765 65	Beyaz	2	10	578,00	
	-	0 794 65	Alüminyum	2	10	807,00	
	-	0 791 65L	Siyah	2	10	842,00	
	-	0 765 22	Beyaz, Yeşil kapaklı	2	10	728,00	
	-	0 765 23	Beyaz, Turuncu kapaklı	2	10	728,00	
	0 765 52	-	Beyaz	1	10	292,00	
	0 794 52	-	Alüminyum	1	10	449,00	
	0 765 55	-	Beyaz	2	10	362,00	
	0 794 55	-	Alüminyum	2	10	508,00	
	RJ45 FTP priz kontrollü erişim, kırmızı kapaklı	-	0 765 95	Beyaz	2	5	1.070,00
	RJ45 FTP 90° priz	-	0 765 92	Beyaz	2	10	735,00
		-	0 794 92	Alüminyum	2	10	1.030,00
RJ45 FTP 45° priz	-	0 765 05	Beyaz	2	10	619,00	
RJ45 FTP 45° ikili priz	-	0 765 06	Beyaz	2	5	1.090,00	
RJ45 FTP makaralı patch cordlu priz	-	0 765 33	Beyaz	4	1	2.710,00	
	-	0 794 33	Alüminyum	4	1	2.980,00	
RJ45 FTP ikili soluclup aksesuarlı priz	-	0 765 46	Beyaz	3	5	1.070,00	
	0 765 42	-	Beyaz	3	5	933,00	

Sistem Armada™ anahtar priz serisi

LCS KABLOLAMA SİSTEMLERİ, UTP PRİZLER



0 794 64



0 765 61



0 765 94



0 765 32

Açıklama	CAT5e UTP	CAT6 UTP	CAT6A UTP	Renk	Modül	Amb.	₺/Ad.
RJ45 UTP priz	-	-	0 765 71	Beyaz	1	10	551,00
	-	-	0 794 71	Alüminyum	1	10	629,00
	-	-	0 765 26	Beyaz, Yeşil kapaklı	1	10	690,00
	-	-	0 765 27	Beyaz, Turuncu kapaklı	1	10	690,00
	-	-	0 765 74	Beyaz	2	10	598,00
	-	-	0 794 74	Alüminyum	2	10	688,00
	-	0 765 61	-	Beyaz	1	10	370,00
	-	0 794 61	-	Alüminyum	1	10	619,00
	-	0 794 61L	-	Siyah	1	10	646,00
	-	0 765 64	-	Beyaz	2	10	460,00
	-	0 794 64	-	Alüminyum	2	10	696,00
	0 765 51	-	-	Beyaz	1	10	255,00
	0 794 51	-	-	Alüminyum	1	10	372,00
	0 765 54	-	-	Beyaz	2	10	301,00
0 794 54	-	-	Alüminyum	2	10	422,00	
RJ45 UTP priz kontrollü erişim, kırmızı kapaklı	-	-	0 765 90	Beyaz	2	5	1.530,00
	-	0 765 94	-	Beyaz	2	5	919,00
	0 765 97	-	-	Beyaz	2	5	887,00
RJ45 UTP 90° priz	-	0 765 91	-	Beyaz	2	10	636,00
RJ45 UTP ikili solucup aksesuarlı priz	-	0 765 44	-	Beyaz	3	5	919,00
	0 765 41	-	-	Beyaz	3	5	785,00
RJ45 UTP makaralı patch cordlu priz	-	0 765 32	-	Beyaz	4	1	2.360,00
	0 765 30	-	-	Beyaz	4	1	2.250,00
RJ45 UTP 45° priz	-	-	0 765 09	Beyaz	2	10	747,00
	-	0 765 03	-	Beyaz	2	10	532,00
0 765 01	-	-	Beyaz	2	10	334,00	
RJ45 UTP 45° ikili priz	-	0 765 04	-	Beyaz	2	5	942,00
	0 765 02	-	-	Beyaz	2	5	531,00

TELEFON VE BİLGİ - İŞLEM VE USB ŞARJ PRİZLERİ



0 787 32



0 775 91 2 785 94L



0 776 40L

	Açıklama	Ref.	Renk	Modül	Amb.	₺/Ad.
TELEFON PRİZLERİ	RJ 11 priz, 4 kontak	0 787 30	Beyaz	1	10	329,00
	RJ 12 priz, 6 kontak	0 787 31	Beyaz	2	10	385,00
	RJ 12 priz, 6 kontak	0 787 32	Beyaz	2	10	518,00
USB PRİZLERİ	Dişi USB prizi, USB cihazların data transferi için	0 787 61	Beyaz	1	1	1.360,00
	Önceden Sonlandırılmış dişi USB prizi, USB cihazların data transferi için	0 787 46	Beyaz	1	1	1.420,00
	İkili USB Priz, Telefon şarjı için, 5V, 3A, A+C Tipi	0 775 92	Beyaz	2	1	1.820,00
		0 793 92	Alüminyum	2	1	2.200,00
	İkili USB Priz, Telefon şarjı için, 5V, 3A, C+C Tipi	0 775 90	Beyaz	2	1	2.040,00
		0 793 90	Alüminyum	2	1	2.390,00
	Tekli USB Priz, Telefon şarjı için, 5V, 1,5A, C Tipi	0 775 89	Beyaz	1	10	1.160,00
		0 793 89	Alüminyum	1	10	1.290,00
	Tekli USB prizi, telefon şarjı için, 5V, 1,1A, A Tipi	0 775 91	Beyaz	1	10	995,00
		0 793 91	Alüminyum	1	10	1.100,00
	İkili USB prizi, telefon şarjı için, 5V, 2,4A, A Tipi	2 785 94L	Beyaz	2	5	1.460,00
		0 793 94	Alüminyum	2	1	1.630,00
0 791 94L	Siyah	2	1	1.630,00		
Kablosuz şarj cihazı (15 W) - masaüstü montaj	0 776 40L	Alüminyum	-	1	4.940,00	
Kablosuz şarj cihazı (10 W) - siva üstü montaj	0 776 99L	Alüminyum	-	1	4.350,00	
DIĞER BİLGİ - İŞLEM PRİZLERİ (SUB D PRİZLERİ)	RS 232 için 9 kontak vidalı bağlantı	0 787 65	Beyaz	2	1	2.070,00

Sistem Armada™ anahtar priz serisi

OTEL SİSTEMLERİ



0 784 45 + 0 898 06

Açıklama	Ref.	Renk	Modül	Amb.	₺/Ad.
Energy Saver anahtar	0 784 45	Beyaz	2	1	2.600,00
Energy Saver anahtarlık	0 898 06	-	-	10	874,00
"Otel Od. Gösterge lambası ve zil butonu (koridora montaj)"	0 770 47	Beyaz	2	5	1.900,00
Otel Od. Oda kontrol ünitesi	0 770 48	Beyaz	2	5	1.280,00

AUDIO - VIDEO PRİZLER



0 787 77

0 787 78



0 787 60



0 787 58

Açıklama	Ref.	Renk	Modül	Amb.	₺/Ad.
Önceden sonlandırılmış HD15 priz	0 787 77	Beyaz	1	1	1.710,00
HD15 priz, vida bağlantılı	0 793 77	Alüminyum	1	1	2.100,00
HD15 priz + 3,5mm jack	0 787 57	Beyaz	2	1	1.550,00
HD15 priz + 3,5mm jack	0 787 74	Beyaz	2	1	1.760,00
3,5 mm jack plug için priz, vidalı bağlantı	0 787 64	Beyaz	1	1	776,00
3,5 mm jack plug için priz, lehimli bağlantı	0 787 73	Beyaz	1	1	662,00
Önceden sonlandırılmış HDMI priz	0 787 78	Beyaz	1	1	1.910,00
	0 793 78	Alüminyum	1	1	2.340,00
	0 794 78L	Siyah	1	1	2.230,00
	0 789 79L	Beyaz	2	1	2.070,00
	0 792 79L	Alüminyum	2	1	2.520,00
İkili RCA priz (audio için)	0 787 53	Beyaz	1	1	1.230,00
Üçlü RCA priz (audio-video için)	0 787 54	Beyaz	1	1	1.670,00
Üçlü RCA priz (audio-video için)	0 792 54	Alüminyum	1	1	2.100,00
XLR priz, 3 pinli	0 787 55	Beyaz	2	1	2.660,00
XLR priz, 3 pinli	0 792 55	Alüminyum	2	1	3.200,00
4 kutuplu speakon	0 787 60	Beyaz	2	1	2.110,00
Hoparlör prizi	0 787 50	Beyaz	1	10	331,00
	0 792 50	Alüminyum	1	10	470,00
100V ses kontrol anahtarı	0 787 51	Beyaz	2	10	440,00
100V ses kontrol anahtarı	0 787 76	Beyaz	2	1	2.870,00
BNC75 Ohm priz	0 787 58	Beyaz	1	1	1.910,00

TV / RD / SAT PRİZLERİ



0 787 93



0 787 86



0 787 76

Açıklama	Ref.	Renk	Modül	Amb.	₺/Ad.	
TV prizi yıldız erkek	0 787 93	Beyaz	1	5	267,00	
	0 787 82	Beyaz	2	10	275,00	
	0 792 92	Alü.	2	10	548,00	
	0 791 82L	Siyah.	2	10	554,00	
"F" tipi TV prizi	0 787 90	Beyaz	1	5	363,00	
	0 787 80	Beyaz	2	10	402,00	
TV/RD/SAT prizi, yıldız	0 787 86	Beyaz	2	10	894,00	
	0 792 96	Alü.	2	10	1.280,00	
	0 791 86L	Siyah	2	10	1.280,00	
SES Lİ İKAZ VE ZİL ANAHTARI	Sesli İkaz, 230V, 70 dB	0 766 41	Beyaz	2	10	1.830,00
	Elektronik Zil, 12-24-48 VDC, 80 dB	0 766 42	Beyaz	2	1	2.400,00
	100 V ses kontrol anahtarı - ürüne bağlı hoparlör gücü maks.25 W	0 787 76	Beyaz	2	1	2.870,00

Sistem Armada™ anahtar priz serisi

ETİKETLENEBİLİR IŞIKLI GÖSTERGE



0 785 20

Açıklama	Renk	Modül	Amb.	₺/Ad.
Beyaz LED' li gösterge, 2 güç seviyesi(0,2 W veya 1 W)	0 785 20	2	5	1.780,00
Mavi LED' li gösterge, 2 güç seviyesi(0,2 W veya 1 W)	0 785 21	2	5	1.780,00
Mekanizma üzerinde konfig. edileb. 2 renk seç., kırmızı veya yeşil LED	0 785 24	2	5	1.960,00
Beyaz LED'li gösterge (1 W)	0 785 22	5	1	2.700,00
Mavi LED'li gösterge (1 W)	0 785 23	5	1	2.700,00

HAREKET DEDEKTÖRLÜ ENGEL AYDINLATMA

Açıklama	Ref.	Amb.	₺/Ad.
Hareket dedektörlü engel aydınlatma, 2 modül	0 785 11	1	6.150,00

IŞIKLI GÖSTERGELER



0 785 70



0 785 72

Açıklama	Ref.	Modül	Amb.	₺/Ad.
Kırmızı gösterge 230V (0,2 W veya 1 W)	0 785 70	2	10	1.100,00
Beyaz gösterge 230V (0,2 W veya 1 W)	0 785 71	2	10	1.100,00
Yeşil gösterge 230V (0,2 W veya 1 W)	0 785 72	2	10	1.100,00
Mavi gösterge 230V (0,2 W veya 1 W)	0 785 73	2	10	1.100,00

Açıklama	Ref.	Modül	Amb.	₺/Ad.
Kırmızı gösterge 12-24V~ (0,6 W)	0 785 60	2	10	1.380,00
Beyaz gösterge 12-24V~ (0,6 W)	0 785 61	2	10	1.380,00
Yeşil gösterge 12-24V~ (0,6 W)	0 785 62	2	10	1.380,00
Mavi gösterge 12-24V~ (0,6 W)	0 785 63	2	10	1.380,00

ÇERÇEVELER



0 778 01L



0 778 01L



0 790 54L

Ref.	Renk	Modül	Montaj	Amb.	₺/Ad.	Ref.	Renk	Modül	Montaj	Amb.	₺/Ad.
0 788 01L	Beyaz	1	Yatay	10	182,00	0 793 01L	Alüminyum	1	Yatay	5	332,00
2 778 02L	Beyaz	2	Yatay	10	56,60	0 793 02L	Alüminyum	2	Yatay	10	359,00
						0 790 42L	Siyah	2	Yatay		359,00
0 788 03L	Beyaz	3	Yatay	10	223,00	0 793 03L	Alüminyum	3	Yatay	5	480,00
2 778 14L	Beyaz	4	Yatay	10	148,00	0 793 14L	Alüminyum	4	Yatay	5	490,00
						0 790 54L	Siyah	4	Yatay		434,00
0 788 15L	Beyaz	5	Yatay	10	214,00	0 793 15L	Alüminyum	5	Yatay	5	588,00
0 788 25L	Beyaz	5	Dikey	10	223,00	0 793 25L	Alüminyum	5	Dikey	5	588,00
2 778 04L	Beyaz	2x2	Yatay	10	155,00	0 793 04L	Alüminyum	2x2	Yatay	5	490,00
						0 790 44L	Siyah	2x2	Yatay		434,00
2 778 22L	Beyaz	2x2	Dikey	10	155,00	0 793 22L	Alüminyum	2x2	Dikey	5	490,00
						0 790 62L	Siyah	2x2	Dikey		490,00
2 778 16L	Beyaz	6	Yatay	10	238,00	0 793 16L	Alüminyum	6	Yatay	5	634,00
						0 790 56L	Siyah	6	Yatay		618,00
0 788 18L	Beyaz	8	Yatay	10	248,00	0 793 18L	Alüminyum	8	Yatay	5	663,00
						0 790 58L	Siyah	8	Yatay		663,00
2 778 06L	Beyaz	3x2	Yatay	10	295,00	0 793 06L	Alüminyum	3x2	Yatay	5	730,00
						0 790 46L	Siyah	3x2	Yatay		730,00
0 788 23L	Beyaz	3x2	Dikey	10	332,00	0 793 23L	Alüminyum	3x2	Dikey	5	730,00
0 788 10L	Beyaz	10	Yatay	2	506,00	0 793 10L	Alüminyum	10	Yatay	2	862,00
0 788 08L	Beyaz	4x2	Yatay	2	410,00	0 793 08L	Alüminyum	4x2	Yatay	2	900,00
0 788 30L	Beyaz	2x5	Yatay	5	671,00	0 793 30L	Alüminyum	2x5	Dikey	1	1.250,00
0 788 38L	Beyaz	2x2x2	Yatay	5	834,00	0 793 38L	Alüminyum	2x2x2	Yatay	1	1.430,00
0 788 36L	Beyaz	2x6	Yatay	5	759,00	0 793 36L	Alüminyum	2x6	Yatay	1	1.400,00
						0 790 76L	Siyah	2x6	Yatay	1	1.440,00
0 788 37L	Beyaz	2x8	Yatay	5	936,00	0 793 37L	Alüminyum	2x8	Yatay	1	1.750,00
						0 790 77L	Siyah	2x8	Yatay		1.540,00
0 788 32L	Beyaz	2x3x2	Yatay	5	970,00	0 793 32L	Alüminyum	2x3x2	Yatay	1	1.550,00
0 788 28L	Beyaz	2x10	Yatay	1	1.360,00	0 793 28L	Alüminyum	2x10	Yatay	1	1.840,00

Sistem Armada™ anahtar priz serisi

SİSTEM ARMADA KAİDELER



0 802 50



0 802 52



0 802 51

Modül sayısı	Montaj şekli	Ref.	Amb.	₺/Ad.
1	Vidalı	0 802 50	10	214,00
2	Vidalı	0 802 51	10	82,20
2	Tırnaklı (27mm)	0 802 61	10	155,00
2	Tırnaklı (37mm)	0 802 69	10	228,00
3	Vidalı	0 802 59	5	311,00
2x2 veya 4/5	Vidalı	0 802 52	10	290,00
3x2 veya 6/8	Vidalı	0 802 53	5	396,00
4x2 veya 10	Vidalı	0 802 54	5	615,00
2x(2x2) veya 2x(4/5)	Vidalı	0 802 64	5	847,00
2x(3x2) veya 2x(6/8)	Vidalı	0 802 66	5	1.050,00
2 x 10	Vidalı	0 802 68	5	1.680,00

SİSTEM ARMADA EASY-LED



0 802 51+0 802 60L

Modül sayısı	Yatay/Dikey	Montaj şekli	Yıllık enerji tüketimi			
			kWh	Ref.	Amb.	₺/Ad.
2	-	10	0,04	0 802 60L	1	938,00
2	-	10	1,4	0 802 62L	1	938,00

KAİDELER İÇİN BOŞLUK KAPAKLARI

Modül sayısı	Ref.	Amb.	₺/Ad.
4	0 791 04	10	71,20
6	0 791 06	10	78,20
10	0 791 10	10	89,00

SIVA ÜSTÜ BUATLAR



0 802 81

Açıklama	Ref.	Modül	Montaj	Amb.	₺/Ad.
802 51 referanslı kaide	0 802 81	2	Yatay	5	106,00
802 59 referanslı kaide	0 802 89	3	Yatay	2	312,00
802 52 referanslı kaide	0 802 85	4/5 veya 2x2	Yatay	5	219,00
802 53 referanslı kaide	0 802 82	5 veya 2x2	Dikey	5	219,00
	0 802 86	6/8 veya 3x2	Yatay	5	419,00
802 54 referanslı kaide	0 802 83	3x2	Dikey	5	356,00
	0 802 84	10 veya 4x2	Yatay	2	530,00
802 64 referanslı kaide	0 802 74	2x5, 2x(2x2)	Dikey	1	862,00
802 66 referanslı kaide	0 802 76	2x6/8, 2x(3x2)	Yatay	1	1.070,00
802 68 referanslı kaide	0 802 78	2x10	Yatay	1	1.350,00
Modüler raylara montaj için modüler kaide, 46,3 mm genişlik	4 129 50	2,5	Yatay	10	210,00

BALIKSIRTI KANAL



0 328 00



65 mm: 0 107 71+ 0 106 90

Açıklama	RAL 7016		RAL 9003		
	Ref.	Amb.	Ref.	Amb.	
BALIKSIRTI KANAL					
Uzunluk 2 m., 92x20 mm, yapışkanlı	0 328 00	-	-	20	905,00
Sonlandırma kapağı	0 328 07	-	-	10	279,00
Kapak birleştirme parçası	0 328 03	-	-	10	457,00
AKSESUARLAR					
Değişken dirsek	0 328 02	-	-	5	998,00
Süpürgelik olarak kullanıldığında 6x60 veya 20x75'e geçiş aparatı	-	-	0 328 05	1	2.050,00
20x120 kablo kanalına geçiş aparatı	-	-	0 328 06	1	2.360,00
35x140 ya da 35x170'e geçiş aparatı	-	-	0 328 10	1	2.040,00
BALIKSIRTI KANALA GEÇİŞ AKSESUARI					
Dağıtım buatı	0 328 01	-	-	5	3.880,00
65 mm kapak için	-	-	0 107 71 + 0 106 90	5+5	943,00+1220,00
85 mm kapak için	-	-	0 107 72 + 0 106 90	5+5	979,00+1220,00
130 mm kapak için	-	-	0 107 74 + 0 106 90	5+5	1050,00+1220,00

Sistem Armada™ antimikrobiyal anahtar priz serisi

ANTİMİKROBİYAL

	Açıklama	Ref.	Renk	Modül	Amb.	₺/Ad.
 0 785 01 ANAHTAR VE LIHT BUTONLARI	Vavien, 10 A	0 787 10L	Beyaz	1	10	270,00
		0 787 11L	Beyaz	2	10	283,00
	Liht butonu, 6 A	0 787 14L	Beyaz	1	10	312,00
		0 787 15L	Beyaz	2	10	388,00
	Etiketli liht butonu, 6 A	0 770 43L	Beyaz	2	10	568,00
HAVALANDIRMA KONTROL ANAHTARI	Vavien anahtar, kontrollü mekanik havalandırma direkt kontrolü 10 AX	0 770 27L	Beyaz	2	10	540,00
DOKUNMATİK KUMANDALAR	Anahtar nötrlü	0 787 09	Beyaz	2	1	5.660,00
PANJUR STOR KUMANDA ANAHTARI	500 W	0 787 05	Beyaz	1	10	1.130,00
TOPRAKLAMA PRİZİ VE FİŞİ	Topraklama prizi	0 787 00	Beyaz	1	1	1.150,00
		0 787 60L	Beyaz	2	1	1.270,00
	Topraklama fişi	7 759 93	-	-	10	2.780,00
RJ 45 DATA PRİZLERİ	RJ45 Cat 6 UTP Priz	0 765 81	Beyaz	1	10	551,00
	RJ45 Cat 6 FTP Priz	0 765 82	Beyaz	1	10	639,00
	RJ 5 Cat 6 STP Priz	0 765 83	Beyaz	1	10	763,00
ETİKETLİ YANSITICILAR	Etiketli yansıtıcı 230 V (1 W)	0 785 01	Beyaz	1	10	1.020,00
	İkili etiketli yansıtıcı 230 V (1 W)	0 785 02	Beyaz	1	10	1.040,00
	Etiketli yansıtıcı 12-24 V (0,2 W)	0 785 51	Beyaz	1	10	1.190,00
	İkili etiketli yansıtıcı 12-24 V (0,2 W)	0 785 52	Beyaz	1	10	1.070,00
ÇERÇEVELER	Yatay	0 787 22L	Beyaz	2	5	184,00
		0 787 24L	Beyaz	4	10	398,00
		0 787 26L	Beyaz	6	10	456,00
	IP 44	0 788 80	Beyaz	2	5	716,00
	İkili dikey	0 787 23L	Beyaz	2x2	10	410,00
İkili yatay	0 787 25L	Beyaz	2x2	10	398,00	
BOŞLUK KAPAKLARI	Boşluk kapağı	0 787 20	Beyaz	1	10	132,00
		0 787 21	Beyaz	2	10	163,00
KABLO TUTUCULU MODÜL	Kablo tutuculu modül	0 770 80	Beyaz	1	1	1.290,00



Sistem Armada™ antimikrobiyal anahtar priz serisi

ANTİMİKROBİYAL PRİZLER



0 772 17



0 772 16

	Açıklama	Ref.	Renk	Modül	Amb.	₺/Ad.
ALMAN STD. VİDA BAĞLANTILI	Topraklı Priz	0 787 02	Beyaz	2	10	348,00
		0 772 20	Kırmızı	2	10	348,00
ALMAN STD. OTOMATİK BAĞLANTILI	Topraklı Priz	0 772 16	Yeşil	2	10	348,00
		0 772 17	Turuncu	2	10	348,00
	Kapaklı Topraklı priz	0 772 19	Beyaz	2	10	475,00
		Topraklı UPS Priz	0 771 18	Kırmızı	2	10
FRANSIZ STD. OTOMATİK BAĞLANTILI	Düz Yüzey Prizler	0 771 32	Beyaz	2	10	278,00
		2 781 41L	Kırmızı	2	10	278,00
		2 781 46L	Yeşil	2	10	278,00
		2 781 47L	Turuncu	2	10	278,00
	45° Açılı Düz Yüzey Prizler	0 771 58L	Beyaz	2	10	359,00

Sistem Armada,
250'den fazla fonksiyonuyla
tüm ihtiyaçlarınıza
cevap verir.

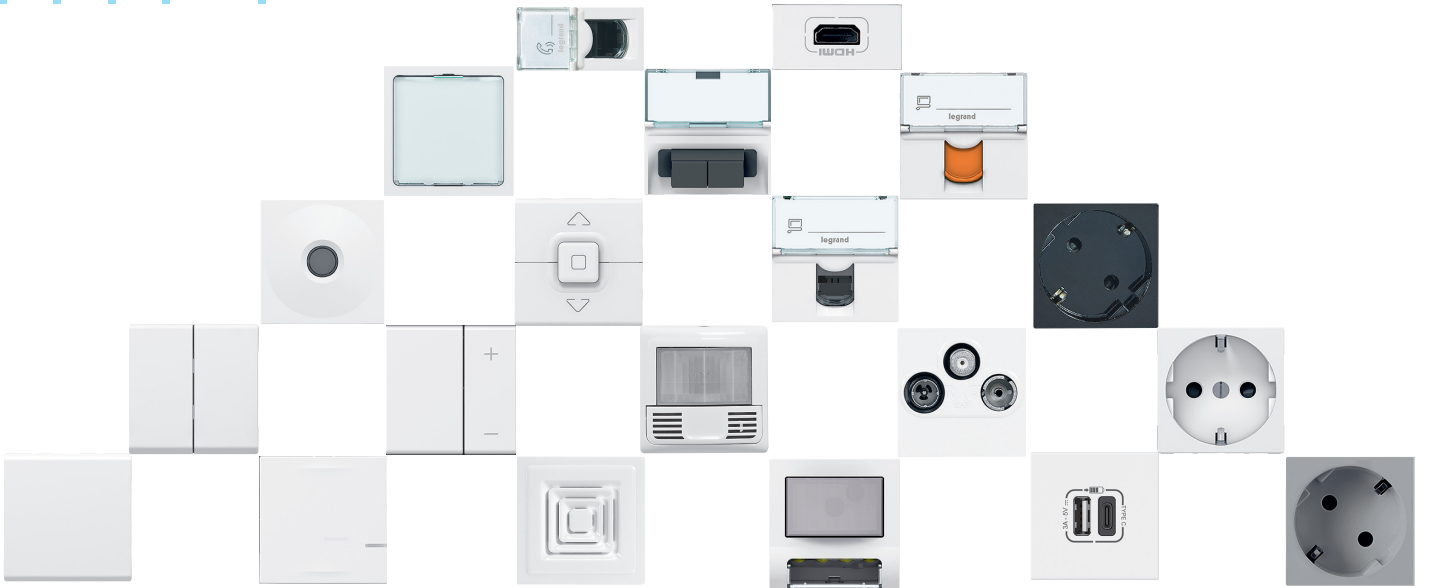

YAKIN ÇEVREDEDEN



ZEMİNDEN



TAVANDAN



KABLO KANALLARINDA



SIVA ALTI

Döşeme altı dağıtım sistemleri

DÖŞEME ALTI DAĞITIM SİSTEMLERİ



0 880 61 0 880 60



0 880 63

	Açıklama	Ref	Renk	Modül	Amb.	₺/Ad.
IP 66 DÖŞEME ALTI BUATLAR	Çıkarılabilir kapak	0 880 61*	Paslanmaz çelik	4	1	8.320,00
	Menteşeli kapak	0 880 64	Paslanmaz çelik	4	1	8.900,00
IP66 DÖŞEME ALTI BUATLAR İÇİN ŞAP ALTI KASA	Min. şap yüksekliği 65mm	0 880 69	-	-	1	1.170,00
IP55 KABLO ÇIKIŞ AKSESUARI	Ø 170 mm	0 880 62			1	6.830,00

* Dış ortam kullanımına uygundur.

	Açıklama	RAL 7031	Modül	Amb.	₺/Ad.
YÜKSEKLİĞİ AZALTILMIŞ OLAN DÖŞEME ALTI BUAT (50 mm)	Donatılabilir, halı için kapaklı	0 880 70	16	1	4.980,00

GEÇİŞ BUATI, DONATILABİLİR DÖŞEME PRİZİ VE SIVA ALTI MONTAJ KASASI, ŞAP ALTI BETON İÇİN BUATLAR VE YÜKSEKLİĞİ AZALTILMIŞ (50 MM) DÖŞEME ALTI BUATLAR İÇİN AKSESUARLAR



0 893 07

	Açıklama	Ref	Materyal	Modül	Amb.	₺/Ad.
GEÇİŞ BUATI	Master Box IP 20-İK 08, teknik döşemeler için	0 893 07	Alüminyum-Polyester	-	1	3.460,00
DONATILABİLİR DÖŞEME PRİZİ VE SIVA ALTI MONTAJ KASASI	Döşeme prizi	0 896 44	Plastik	3	1	736,00
	0896 44 ile birlikte kullanılır	0 896 49	Plastik	3	1	474,00
	Yüksekliği azaltılmış döşeme altı buat için (50 mm)	0 880 73	-	16	1	3.550,00
YÜKSEKLİĞİ AZALTILMIŞ (50 mm) DÖŞEME ALTI BUAT İÇİN AKSESUARLAR	İnoks Sonlandırma	0 880 72	İnoks	-	1	2.300,00
	Yükseltilmiş döşeme kablo geçişi için	0 880 71	Plastik	-	1	2.750,00

Bürotik bloklar, Pop-up masa ve döşeme altı metal buatlar

DONATILABİLİR BÜROTİK BLOKLAR

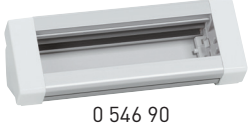

0 546 90



0 546 99

Açıklama	Ref	Renk	Modül	Amb.	₺/Ad.
Donatılabilir Bürotik Bloklar	0 546 90	Beyaz	8	1	2.950,00
	0 546 91	Beyaz	12	1	3.180,00
	0 546 92	Beyaz	16	1	3.670,00
Bürotik bloğun masa üzerine sabitlenmesi için aksesuar	0 546 99	-	-	1	870,00
Kablo spirali	0 535 98	Beyaz	-	1	5.200,00

POP-UP DONATILABİLİR DÖŞEME ALTI BUATLAR



0 540 21



0 540 13

Ref.	Renk	Modül	Amb.	₺/Ad.
0 540 10	Mat Alüminyum	3	1	1.560,00
0 540 11	Mat Alüminyum	4	1	1.840,00
0 540 12	Mat Alüminyum	6 (2x3)	1	3.330,00
0 540 13	Mat Alüminyum	8 (2x4)	1	3.890,00
0 540 15	Altın	3	1	2.570,00
0 540 16	Altın	4	1	3.140,00
0 540 17	Altın	6 (2x3)	1	5.630,00
0 540 18	Altın	8 (2x4)	1	6.480,00
0 540 20	Satine Çelik	3	1	2.730,00
0 540 21	Satine Çelik	4	1	3.170,00
0 540 22	Satine Çelik	6 (2x3)	1	5.310,00
0 540 23	Satine Çelik	8 (2x4)	1	5.100,00

Tüm referanslar uygun montaj kiti ile tamamlanmalıdır.

POP-UP YÜKSELTİLMİŞ DÖŞEME İÇİN MONTAJ KİTİ



0 540 06

Ref.	Modül	Amb.	₺/Ad.
0 540 05	3	1	762,00
0 540 06	4	1	885,00
0 540 07	6 (2x3)	1	1.450,00
0 540 08	8 (2x4)	1	1.700,00

POP-UP'LAR İÇİN MAKARALI PATCH CORDLAR

Açıklama	Ref	Amb.	₺/Ad.
RJ45 Cat6 UTP	0 540 34	1	2.190,00
USB/Mikro-USB	0 540 36	1	1.460,00

POP-UP ŞAP ALTI BETON ZEMİNLER İÇİN DÖŞEME ALTI BUATLAR



6 503 90

	Ref.	Modül	Amb.	₺/Ad.
METAL DÖŞEME ALTI BUATLAR	0 540 00	3	1	257,00
	0 540 01	4	1	299,00
	0 540 02	6 (2x3)	1	545,00
	0 540 03	8 (2x4)	1	638,00
PLASTİK DÖŞEME ALTI BUATLAR	6 503 90	3	1	191,00
	6 503 31	6	10	414,00

Pop-up masa buatları, dekoratif masa prizleri ve IP 44 IK 08 donatılabilir döşeme prizleri

POP-UP DONATILABİLİR MASA BUATLARI



6 540 03

Açıklama	Ref.	Modül	Amb.	₺/Ad.
Satine Çelik – Montaj kiti ile temin edilir	6 540 00*	4	1	3.240,00
Beyaz – Montaj kiti ile temin edilir	6 540 01*	4	1	3.810,00
Mat Siyah – Montaj kiti ile temin edilir	6 540 02*	4	1	3.240,00
Satine Çelik – Montaj kiti ile temin edilir	6 540 03*	8 (2X4)	1	6.130,00
Beyaz – Montaj kiti ile temin edilir	6 540 04*	8 (2X4)	1	7.620,00
Mat Siyah – Montaj kiti ile temin edilir	6 540 05*	8 (2X4)	1	6.130,00

DONATILABİLİR DEKORATİF MASA PRİZLERİ



0 540 67



0 540 66

Açıklama	Ref.	Renk	Amb.	₺/Ad.
RJ 45 CAT 6 FTP makaralı patch cord	0 540 65	-	1	2.420,00
RJ 45 CAT 6 UTP makaralı patch cord	0 540 66	-	1	2.420,00
USB-Micro USB makaralı	0 540 67	-	1	1.600,00

* Ticari hayatı son bulacaktır. Bu seri sayfa 93'deki Incara pop-up ile devam edecektir.

IP 44 IK 08 DONATILABİLİR DÖŞEME PRİZLERİ



0 897 02



0 897 10

	Açıklama	Ref.	Amb.	₺/Ad.
PASLANMAZ ÇELİK	Tekli, kare	0 897 00	1	3.390,00
	Tekli, yuvarlak	0 897 01	1	3.390,00
	İkili, dikdörtgen	0 897 02	1	6.880,00
BRONZ	Tekli, kare	0 897 10	1	3.390,00
	Tekli, yuvarlak	0 897 11	1	3.390,00
	İkili, dikdörtgen	0 897 12	1	6.880,00
	Batibox buat, yükseltilmiş döşeme, sıvaaltı veya masa için	0 801 88	10	180,00
	Batibox buat, tekli şapaltı beton veya kaplama zemin için	0 819 88	6	559,00
	Priz için led lamba, 230 V, 1 mA	0 897 19	10	219,00

Sütunlar ve mini sütunlar

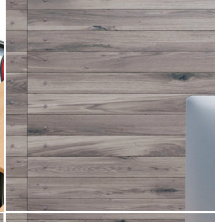

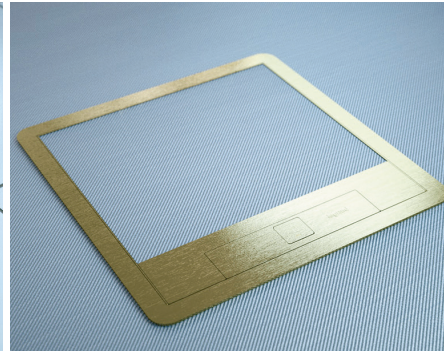

ÇEKİCİ, FONKSİYONEL
VE UYGULAMASI KOLAY

Modüler Döşeme Altı Buatlar



DAHA MODÜLER, DAHA ESTETİK



Standart tip döşeme altı buatlar - yükseltilmiş döşemeler için seçim tablosu

DİZİLİM ŞEKLİ	MODÜL SAYISI	DÖŞEME ALTI BUAT KAİDELERİ	DÖŞEME ALTI BUAT KAPAKLARI ZEMİN KALINLIĞI ≤ 8 mm		SONLANDIRMA KAPAĞI (opsiyonel)		İZOLASYON KUTUSU	
			Plastik döşeme altı buat kapağı 0 880 02	Paslanmaz çelik döşeme altı buat kapağı 0 880 05	0 880 47	0 880 15		
Yüksekliği ayarlanabilir - yatay dizilim  Hmin: 80 mm	12 (3 x 4) modül	0 880 20	Plastik	0 880 00	Paslanmaz çelik	0 880 15	-	
	18 (3 x 6) modül	0 880 21	Metal	Paslanmaz çelik	0 880 03	Paslanmaz çelik	0 880 45	-
			Plastik	0 880 01	Paslanmaz çelik	0 880 16		
	24 (3 x 8) modül	0 880 22	Metal	Paslanmaz çelik	0 880 04	Paslanmaz çelik	0 880 46	-
			Plastik	0 880 02	Paslanmaz çelik	0 880 17		
	Metal	0 880 05	Paslanmaz çelik	0 880 05	Paslanmaz çelik	0 880 47	-	
Plastik			0 880 02	Paslanmaz çelik	0 880 17			
Dikey dizilim  Hmin: 83 mm	8 (2 x 4) modül	0 880 23	Plastik	0 880 00	Paslanmaz çelik	0 880 15	0 880 26	
	12 (2 x 6) modül	0 880 24	Metal	Paslanmaz çelik	0 880 03	Paslanmaz çelik		0 880 45
			Plastik	0 880 01	Paslanmaz çelik	0 880 16		
	16 (2 x 8) modül	0 880 25	Metal	Paslanmaz çelik	0 880 04	Paslanmaz çelik	0 880 46	0 880 27
			Plastik	0 880 02	Paslanmaz çelik	0 880 17		
	Metal	0 880 05	Paslanmaz çelik	0 880 05	Paslanmaz çelik	0 880 47	0 880 28	
Plastik			0 880 02	Paslanmaz çelik	0 880 17			
Erişim kaidesi 	8 veya 12 modül kapak için	0 880 39	Plastik	0 880 00	Paslanmaz çelik	0 880 15	-	
	12 veya 18 modül kapak için	0 880 40	Metal	Paslanmaz çelik	0 880 03	Paslanmaz çelik		0 880 45
			Plastik	0 880 01	Paslanmaz çelik	0 880 16		
	16 veya 24 modül kapak için	0 880 41	Metal	Paslanmaz çelik	0 880 04	Paslanmaz çelik	0 880 46	-
			Plastik	0 880 02	Paslanmaz çelik	0 880 17		
	Metal	0 880 05	Paslanmaz çelik	0 880 05	Paslanmaz çelik	0 880 47	-	
Plastik			0 880 02	Paslanmaz çelik	0 880 17			

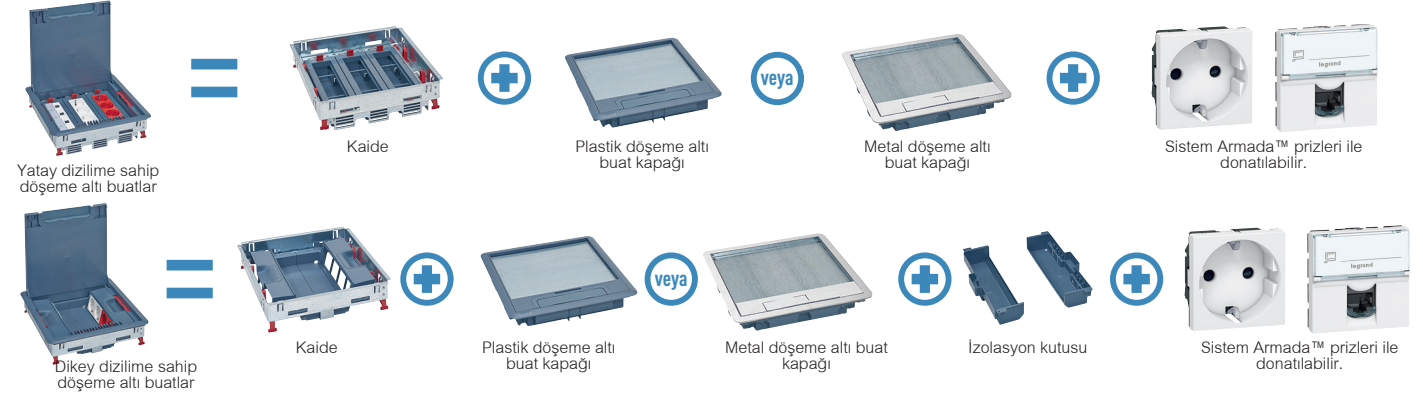
MONTAJ ŞEKLİ

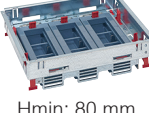
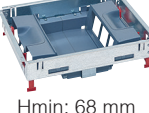

Standart tip döşeme altı buatlar - beton zeminler için seçim tablosu

DİZİLİM ŞEKLİ	MODÜL SAYISI	DÖŞEME ALTI BUAT KAİDELERİ	ŞAP ALTI BUATLAR		DÖŞEME ALTI BUAT KAPAKLARI ZEMİN KALINLIĞI ≤ 8 MM		SONLANDIRMA KAPAĞI (OPSİYONEL)		
			YÜKSEKLİĞİ OTOMATİK OLARAK AYARLANABİLİR ŞAP ALTI BUAT 60 MM İLE 90 MM	YÜKSEKLİĞİ AYARLANABİLİR ÜNİVERSAL ŞAP ALTI BUAT 55 MM İLE 150 MM	Plastik döşeme altı buat kapakları 0 880 02	Paslanmaz çelik döşeme altı buat kapakları 0 880 05	0 880 47		
Yüksekliği ayarlanabilir - yatay dizilim  Hmin: 80 mm	12 (3 x 4) modül	0 880 20	0 880 90 ⁽¹⁾ beton zemin yüksekliği ≥ 80 mm	0 880 80 + 0 880 81 beton zemin yüksekliği ≥ 100 mm	Plastik	0 880 00	Paslanmaz çelik	0 880 15	
	18 (3 x 6) modül	0 880 21	0 880 91 ⁽¹⁾ beton zemin yüksekliği ≥ 80 mm	0 880 80 + 0 880 82 beton zemin yüksekliği ≥ 100 mm	Metal	Paslanmaz çelik	0 880 03	Paslanmaz çelik	0 880 45
					Plastik	0 880 01	Paslanmaz çelik	0 880 16	
	24 (3 x 8) modül	0 880 22	0 880 92 ⁽¹⁾ beton zemin yüksekliği ≥ 80 mm	0 880 80 + 0 880 83 beton zemin yüksekliği ≥ 100 mm	Metal	Paslanmaz çelik	0 880 04	Paslanmaz çelik	0 880 46
					Plastik	0 880 02	Paslanmaz çelik	0 880 17	
	Dikey dizilim  Hmin: 68 mm	8 (2 x 4) modül	0 880 23	0 880 90	VEYA 0 880 80 + 0 880 81	Plastik	0 880 00	Paslanmaz çelik	0 880 15
12 (2 x 6) modül		0 880 24	0 880 91	VEYA 0 880 80 + 0 880 82	Metal	Paslanmaz çelik	0 880 03	Paslanmaz çelik	0 880 45
					Plastik	0 880 01	Paslanmaz çelik	0 880 16	
16 (2 x 8) modül		0 880 25	0 880 92	VEYA 0 880 80 + 0 880 83	Metal	Paslanmaz çelik	0 880 04	Paslanmaz çelik	0 880 46
					Plastik	0 880 02	Paslanmaz çelik	0 880 17	
Erişim kaidesi 		8 veya 12 modül kapak için	0 880 39	0 880 90	VEYA 0 880 80 + 0 880 81	Plastik	0 880 00	Paslanmaz çelik	0 880 15
	12 veya 18 modül kapak için	0 880 40	0 880 91	VEYA 0 880 80 + 0 880 82	Metal	Paslanmaz çelik	0 880 03	Paslanmaz çelik	0 880 45
					Plastik	0 880 01	Paslanmaz çelik	0 880 16	
	16 veya 24 modül kapak için	0 880 41	0 880 92	VEYA 0 880 80 + 0 880 83	Metal	Paslanmaz çelik	0 880 04	Paslanmaz çelik	0 880 46
					Plastik	0 880 02	Paslanmaz çelik	0 880 17	

MONTAJ ŞEKLİ

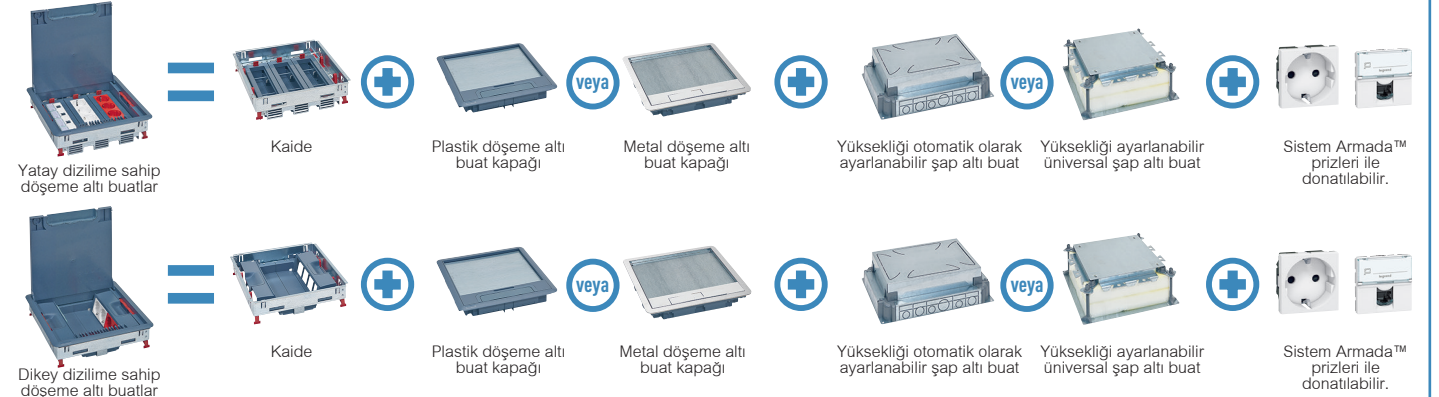

1: Düz tip fişler ile kullanılamaz

Gömme tipi döşeme altı buatlar - Yükseltilmiş döşemeler için seçim tablosu

DİZİLİM ŞEKLİ	MODÜL SAYISI	DÖŞEME ALTI BUAT KAİDELERİ	DÖŞEME ALTI BUAT KAPAKLARI ZEMİN KALINLIĞI ≤ 15 MM		SONLANDIRMA KAPAĞI (OPSİYONEL)		İZOLASYON KUTUSU
				Metal kapak Ref. 0 881 05 + kaide Ref. 0 881 41		0 880 47	
Yüksekliği ayarlanabilir - yatay dizilim Hmin: 92 mm	12 (3 x 4) modül	0 881 20	Paslanmaz çelik	0 881 03	Paslanmaz çelik	0 881 45	-
	18 (3 x 6) modül	0 881 21	Paslanmaz çelik	0 881 04	Paslanmaz çelik	0 881 46	-
	24 (3 x 8) modül	0 881 22	Paslanmaz çelik	0 881 05	Paslanmaz çelik	0 881 47	-
Dikey dizilim Hmin: 92 mm	8 (2 x 4) modül	0 881 23	Paslanmaz çelik	0 881 03	Paslanmaz çelik	0 881 45	0 880 26
	12 (2 x 6) modül	0 881 24	Paslanmaz çelik	0 881 04	Paslanmaz çelik	0 881 46	0 880 27
	16 (2 x 8) modül	0 881 25	Paslanmaz çelik	0 881 05	Paslanmaz çelik	0 881 47	0 880 28
Erişim kaidesi 	8 veya 12 modül kapak için	0 881 39	Paslanmaz çelik	0 881 03	Paslanmaz çelik	0 881 45	-
	12 veya 18 modül kapak için	0 881 40	Paslanmaz çelik	0 881 04	Paslanmaz çelik	0 881 46	-
	16 veya 24 modül kapak için	0 881 41	Paslanmaz çelik	0 881 05	Paslanmaz çelik	0 881 47	-

MONTAJ ŞEKLİ



Yatay dizilime sahip döşeme altı buatlar



Kaide

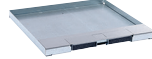

Metal döşeme altı buat kapağı



Sistem Armada™ prizleri ile donatılabilir.



Dikey dizilime sahip döşeme altı buatlar



Kaide

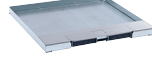

Metal döşeme altı buat kapağı lid

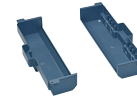







İzolasyon kutusu

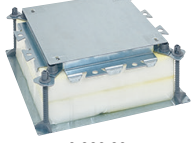



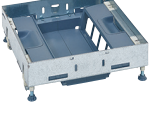

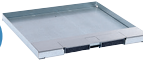

Sistem Armada™ prizleri ile donatılabilir.

Gömme tipi döşeme altı buatlar - beton zeminler için seçim tablosu

DİZİLİM ŞEKLİ	MODÜL SAYISI	DÖŞEME ALTI BUAT KAİDELERİ	ŞAP ALTI BUATLAR		DÖŞEME ALTI BUAT KAPAKLARI ZEMİN KALINLIĞI ≤ 15 MM	SONLANDIRMA KAPAĞI (OPSİYONEL)		
			YÜKSEKLİĞİ OTOMATİK OLARAK AYARLANABİLİR ŞAP ALTI BUAT 65 MM İLE 90 MM	YÜKSEKLİĞİ AYARLANABİLİR ÜNİVERSAL ŞAP ALTI BUAT 55 MM İLE 150 MM				
								
			0 880 91 ⁽¹⁾ beton zemin + kaplama yüksekliği ≥ 92 mm	0 880 80 + 0 880 81 beton zemin yüksekliği ≥ 100 mm	Metal kapak Ref. 0 881 05 + kaide Ref. 0 881 41			
Yüksekliği ayarlanabilir - yatay dizilim  Hmin: 92 mm	12 (3 x 4) modül	0 881 20	0 880 91 ⁽¹⁾ beton zemin + kaplama yüksekliği ≥ 92 mm	0 880 80 + 0 880 81 beton zemin yüksekliği ≥ 100 mm	Paslanmaz çelik	0 881 03	Paslanmaz çelik	0 881 45
	18 (3 x 6) modül	0 881 21	0 880 91 ⁽¹⁾ beton zemin + kaplama yüksekliği ≥ 92 mm	0 880 80 + 0 880 82 beton zemin yüksekliği ≥ 100 mm	Paslanmaz çelik	0 881 04	Paslanmaz çelik	0 881 46
	24 (3 x 8) modül	0 881 22	0 880 91 ⁽¹⁾ beton zemin + kaplama yüksekliği ≥ 92 mm	0 880 80 + 0 880 83 beton zemin yüksekliği ≥ 100 mm	Paslanmaz çelik	0 881 05	Paslanmaz çelik	0 881 47
Dikey dizilim  Hmin: 80 mm	8 (2 x 4) modül	0 881 23	0 880 90	VEYA 0 880 80 + 0 880 81	Paslanmaz çelik	0 881 03	Paslanmaz çelik	0 881 45
	12 (2 x 6) modül	0 881 24	0 880 91	VEYA 0 880 80 + 0 880 82	Paslanmaz çelik	0 881 04	Paslanmaz çelik	0 881 46
	16 (2 x 8) modül	0 881 25	0 880 92	VEYA 0 880 80 + 0 880 83	Paslanmaz çelik	0 881 05	Paslanmaz çelik	0 881 47
Erişim kaidesi 	8 veya 12 modül kapak için	0 881 39	0 880 90	VEYA 0 880 80 + 0 880 81	Paslanmaz çelik	0 881 03	Paslanmaz çelik	0 881 45
	16 veya 24 modül kapak için	0 881 40	0 880 91	VEYA 0 880 80 + 0 880 82	Paslanmaz çelik	0 881 04	Paslanmaz çelik	0 881 46
	16 veya 24 modül kapak için	0 881 41	0 880 92	VEYA 0 880 80 + 0 880 83	Paslanmaz çelik	0 881 05	Paslanmaz çelik	0 881 47

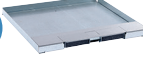
MONTAJ ŞEKLİ

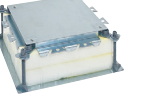
	=		+		+		veya		+	
	=		+		+		veya		+	

1: Düz tip fişler ile kullanılamaz

Modüler döşeme altı buatları Standart tip

STANDART TİP DÖŞEME ALTI BUATLAR



0 880 22



0 880 25

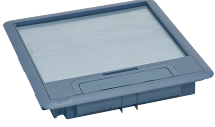

0 880 02

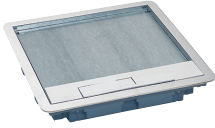

0 880 05



0 880 47



0 880 83

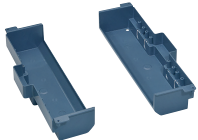

0 880 28



0 880 98



0 880 99

	Açıklama	Renk	Ref.	Modül	Amb.	₺/Ad.
YATAY DİZİLİME SAHİP KAİDE	Yüksekliği ayarlanabilir	-	0 880 20	12 (3 x 4)	1	2.520,00
	Yüksekliği ayarlanabilir	-	0 880 21	18 (3 x 6)	1	2.750,00
	Yüksekliği ayarlanabilir	-	0 880 22	24 (3 x 8)	1	2.980,00
DIKEY DİZİLİME SAHİP KAİDE	-	-	0 880 23	8 (2 x 4)	1	1.990,00
	-	-	0 880 24	12 (2 x 6)	1	2.270,00
	-	-	0 880 25	16 (2 x 8)	1	2.400,00
ERİŞİM KAİDESİ	Ref. 0 880 00/03/06 için	-	0 880 39	8/12	1	1.990,00
	Ref. 0 880 01/04/07 için	-	0 880 40	12/18	1	2.340,00
	Ref. 0 880 02/05/08 için	-	0 880 41	16/24	1	2.270,00
KAPAK	Ref. 0 880 20/23/39 için - plastik	Gri	0 880 00	8/12	1	1.540,00
	Ref. 0 880 21/24/40 için - plastik	Gri	0 880 01	12/18	1	1.740,00
	Ref. 0 880 22/25/41 - plastik	Gri	0 880 02	16/24	1	1.990,00
	Ref. 0 880 20/23/39 için - metal	Paslanmaz Çelik	0 880 03	8/12	1	7.360,00
	Ref. 0 880 21/24/40 - metal	Paslanmaz Çelik	0 880 04	12/18	1	7.880,00
SONLANDIRMA KAPAĞI	Ref. 0 880 22/25/41 - metal	Paslanmaz Çelik	0 880 05	16/24	1	8.790,00
	Plastik	Paslanmaz Çelik	0 880 15	8/12	1	1.830,00
	Plastik	Paslanmaz Çelik	0 880 16	12/18	1	2.060,00
	Plastik	Paslanmaz Çelik	0 880 17	16/24	1	2.520,00
	Metal	Paslanmaz Çelik	0 880 45	8/12	1	2.820,00
MONTAJ APARATI (BETON ZEMİN)	Metal	Paslanmaz Çelik	0 880 46	12/18	1	3.030,00
	Metal	Paslanmaz Çelik	0 880 47	16/24	1	3.460,00
	Ref. 0 880 20/23/39 ve 0 881 20/23/39 için	-	0 880 81	8/12	1	2.340,00
İZOLASYON KUTUSU	Ref.0 880 21/24/40 ve 0 881 21/24/40 için	-	0 880 82	12/18	1	2.340,00
	Ref. 0 880 22/25/41 and 0 881 22/25/41 için	-	0 880 83	16/24	1	2.340,00
	Ref. 0 880 23 / 0 881 23 için	-	0 880 26	8 (2 x 4)	1	498,00
KİLİT AKSESUARİ	Ref. 0 880 24 / 0 881 24 için	-	0 880 27	12 (2 x 6)	1	667,00
	Ref. 0 880 25 / 0 881 25 için	-	0 880 28	16 (2 x 8)	1	736,00
	Anahtarlı kilit	-	0 880 98	-	1	1.430,00
Anahtarsız kilit	-	0 880 99	-	1	1.360,00	

Modüler döşeme altı buatları

Gömme tip

GÖMME TİPİ DÖŞEME ALTI BUATLAR



0 881 22



0 881 25

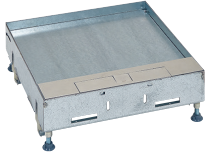

0 881 05 + 0 881 41



0 881 47

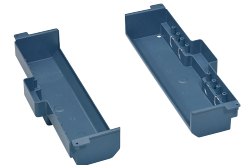

0 880 28



0 880 83



0 881 42

	Açıklama	Renk	Ref.	Modül	Amb.	₺/Ad.
YATAY DİZİLİME SAHİP KAİDE	Yüksekliği ayarlanabilir	-	0 881 20	12 (3 x 4)	1	9.880,00
	Yüksekliği ayarlanabilir	-	0 881 21	18 (3 x 6)	1	11.000,00
	Yüksekliği ayarlanabilir	-	0 881 22	24 (3 x 8)	1	12.200,00
DİKEY DİZİLİME SAHİP KAİDE	-	-	0 881 23	8 (2 x 4)	1	9.440,00
	-	-	0 881 24	12 (2 x 6)	1	10.200,00
	-	-	0 881 25	16 (2 x 8)	1	11.000,00
ERİŞİM KAİDESİ	Ref. 0 881 00/03 için	-	0 881 39	8/12	1	9.120,00
	Ref. 0 881 01/04 için	-	0 881 40	12/18	1	9.870,00
	Ref. 0 881 02/05 için	-	0 881 41	16/24	1	10.600,00
KAPAK	Ref. 0 881 20/23/39 için - metal	Paslanmaz Çelik	0 881 03	8/12	1	4.680,00
	Ref. 0 881 21/24/40 için- metal	Paslanmaz Çelik	0 881 04	12/18	1	4.900,00
	Ref. 0 881 22/25/41 için- metal	Paslanmaz Çelik	0 881 05	16/24	1	5.180,00
SONLANDIRMA KAPAĞI	Plastik	Paslanmaz Çelik	0 880 15	8/12	1	1.830,00
	Plastik	Paslanmaz Çelik	0 880 16	12/18	1	2.060,00
	Plastik	Paslanmaz Çelik	0 880 17	16/24	1	2.520,00
	Metal	Paslanmaz Çelik	0 881 45	8/12	1	4.180,00
	Metal	Paslanmaz Çelik	0 881 46	12/18	1	4.900,00
	Metal	Paslanmaz Çelik	0 881 47	16/24	1	5.660,00
MONTAJ APARATI (BETON ZEMİN)	Ref. 0 880 20/23/39 ve 0 881 20/23/39 için	-	0 880 81	8/12	1	2.340,00
	Ref.0 880 21/24/40 ve 0 881 21/24/40 için	-	0 880 82	12/18	1	2.340,00
	Ref. 0 880 22/25/41 and 0 881 22/25/41 için	-	0 880 83	16/24	1	2.340,00
İZOLASYON KUTUSU	Ref. 0 880 23 / 0 881 23 için	-	0 880 26	8 (2 x 4)	1	498,00
	Ref. 0 880 24 / 0 881 24 için	-	0 880 27	12 (2 x 6)	1	667,00
	Ref. 0 880 25 / 0 881 25 için	-	0 880 28	16 (2 x 8)	1	736,00
KİLİT AKSESUARI	Anahtarlı kilit	-	0 880 98	-	1	1.430,00
	Anahtarsız kilit	-	0 880 99	-	1	1.360,00
MONTAJ AYAĞI	Ref. 0 881 20/21/22/23/24/25/39/40/41	-	0 881 42	-	1	3.380,00

Modüler döşeme altı buatları Yuvarlak tip ve aksesuarlar

YUVARLAK TİP DÖŞEME ALTI BUATLAR

	Açıklama	Renk	Ref.	Modül	Amb.	₺/Ad.
KİLİT AKSESUARİ	Anahtarlı kilit	-	0 880 98	-	1	1.430,00
	Anahtarsız kilit	-	0 880 99	-	1	1.360,00

ŞAP ALTI BUATLAR

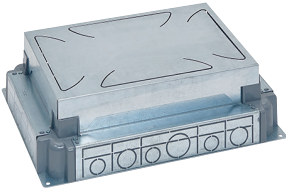

0 880 90

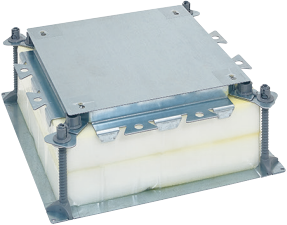

0 880 80

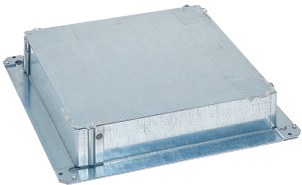









0 880 85

	Açıklama	Ref.	Modül	Amb.	₺/Ad.
YÜKSEKLİĞİ OTOMATİK OLARAK AYARLANABİLEN ŞAP ALTI BUAT	Ref. 0 880 20/23/39 ve 0 881 20/23/39 için	0 880 90	8/12	1	3.140,00
	Ref. 0 880 21/24/40 ve 0 881 21/24/40 için	0 880 91	12/18	1	3.460,00
	Ref. 0 880 22/25/41 ve 0 881 22/25/41 için	0 880 92	16/24	1	3.880,00
UNİVERSAL ŞAP ALTI BUAT	Zemin yüksekliği 55-150mm	0 880 80	-	1	9.660,00
MONTAJ APARATI	Ref. 0 880 20/23/39 ve 0 881 20/23/39 için	0 880 81	8/12	1	2.340,00
	Ref. 0 880 21/24/40 ve 0 881 21/24/40 için	0 880 82	12/18	1	2.340,00
	Ref. 0 880 22/25/41 ve 0 881 22/25/41 için	0 880 83	16/24	1	2.340,00
SONLANDIRMA	Epoksi kaplama zeminler için, 16/24 m buatlar ile	0 880 85	16/24	1	6.910,00

Sütunlar ve Mini Sütunlar

Kaidesiz mini sütunlar

KAİDESİZ MİNİ SÜTUNLAR

		Açıklama	Renk	Kesit	Ref.	Amb.	₺/Ad.
	1 BÖLMELİ 2 YÖNLÜ	Alüminyum gövde, PVC kapak, 0.30 m	Beyaz		6 530 00	1	6.820,00
		Alüminyum gövde, PVC kapak, 0.68 m	Beyaz		6 530 03	1	7.200,00
		Alüminyum gövde ve kapak, 0.30 m	Alüminyum		6 530 01	1	8.360,00
		Alüminyum gövde ve kapak, 0.68 m	Alüminyum		6 530 04	1	9.160,00
		Alüminyum gövde, PVC kapak, 0.30 m	Siyah		6 530 02	1	8.360,00
		Alüminyum gövde, PVC kapak, 0.68 m	Siyah		6 530 05	1	9.160,00
	2 BÖLMELİ	PVC gövde ve kapak, 0.30 m	Beyaz		6 530 20	1	7.360,00
		PVC gövde ve kapak, 0.68 m	Beyaz		6 530 23	1	7.790,00
		Alüminyum gövde ve kapak, 0.30 m	Alüminyum		6 530 21	1	8.790,00
		Alüminyum gövde ve kapak, 0.68 m	Alüminyum		6 530 24	1	9.160,00
		Alüminyum gövde, PVC kapak, 0.30 m	Siyah		6 530 22	1	9.140,00
		Alüminyum gövde, PVC kapak, 0.68 m	Siyah		6 530 25	1	9.160,00
	4 BÖLMELİ	Alüminyum gövde, PVC kapak, 0.30 m	Beyaz		6 530 40	1	9.820,00
		Alüminyum gövde, PVC kapak, 0.68 m	Beyaz		6 530 43	1	12.800,00
		Alüminyum gövde ve kapak, 0.30 m	Alüminyum		6 530 41	1	12.800,00
		Alüminyum gövde ve kapak, 0.68 m	Alüminyum		6 530 44	1	16.400,00
		Alüminyum gövde, PVC kapak, 0.30 m	Siyah		6 530 42	1	13.300,00
		Alüminyum gövde, PVC kapak, 0.68 m	Siyah		6 530 45	1	16.400,00
	HAREKETLİ	Tekerlekli ve fişli, 7 x 2P+E Alman standardı topraklı priz, 1 x 2 çıkışlı UBS şarj prizi, 4 x tekerlek, 4 m kablo ile donatılmış, yükseklik 0.75 m	Beyaz	-	6 530 29	1	83.400,00
		OVALINE KİTİ	1 bölmeli 2 yönlü mini sütunlar için	Beyaz	6 530 60	1	11.900,00
Alüminyum				6 530 61	1	13.100,00	
Siyah				6 530 62	1	13.100,00	
Beyaz				6 530 63	1	13.800,00	
Alüminyum				6 530 64	1	15.000,00	
	1 VE 2 BÖLMELİ MİNİ SÜTUNLAR İÇİN AKSESUARLAR	Masa	Beyaz	6 530 84	1	23.800,00	
		Taşınabilir ayak	Beyaz	6 530 86	1	15.200,00	
		Taşınabilir ayak	Alüminyum	6 530 87	1	16.200,00	
		4 tekerlekli kablo tutuculu set	-	6 530 88	1	10.200,00	

* 1 ve 2 bölmeli sütunlar ovaline kit ile donatılabilir.

Sütunlar ve Mini Sütunlar

Kaidesiz sütunlar

KAİDESİZ SÜTUNLAR

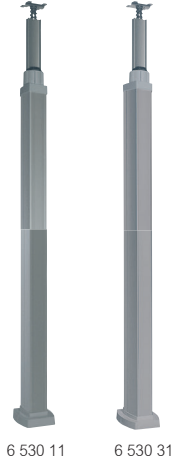

6 530 11 6 530 31

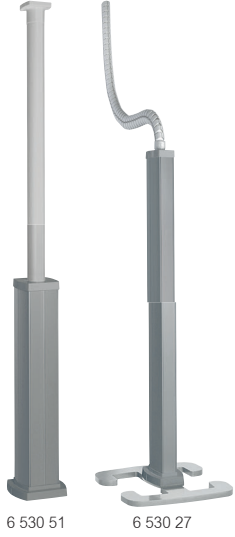

6 530 51 6 530 27



6 530 56



6 530 80 (Etiketsiz olarak temin edilir)

6 530 54



6 530 83

	Açıklama	Renk	Kesit	Ref.	Amb.	₺/Ad.
1 BÖLMELİ 2 YÖNLÜ	Alüminyum gövde, PVC kapak, 2,7 ile 3,9 m	Beyaz		6 530 10	1	19.800,00
	Alüminyum gövde, PVC kapak, 3,9 ile 5,1 m	Beyaz		6 530 13	1	26.200,00
	Alüminyum gövde ve kapak, 2,7 ile 3,9 m	Alüminyum		6 530 11	1	24.800,00
	Alüminyum gövde ve kapak, 3,9 ile 5,1 m	Alüminyum		6 530 14	1	32.000,00
	Alüminyum gövde, PVC kapak, 2,7 ile 3,9 m	Siyah		6 530 12	1	24.800,00
	Alüminyum gövde, PVC kapak, 3,9 ile 5,1 m	Siyah		6 530 15	1	32.000,00
2 BÖLMELİ	PVC gövde ve kapak, 2,7 ile 3,9 m	Beyaz		6 530 30	1	23.800,00
	PVC gövde ve kapak, 3,9 ile 5,1 m	Beyaz		6 530 33	1	27.900,00
	Alüminyum gövde ve kapak, 2,7 ile 3,9 m	Alüminyum		6 530 31	1	27.600,00
	Alüminyum gövde ve kapak, 3,9 ile 5,1 m	Alüminyum		6 530 34	1	35.200,00
	Alüminyum gövde, PVC kapak, 2,7 ile 3,9 m	Siyah		6 530 32	1	27.600,00
	Alüminyum gövde, PVC kapak, 3,9 ile 5,1 m	Siyah		6 530 35	1	35.200,00
4 BÖLMELİ	Alüminyum gövde, PVC kapak, 3,35 m	Beyaz		6 530 50	1	27.100,00
	Alüminyum gövde ve kapak, 3,35 m	Alüminyum		6 530 51	1	31.100,00
	Alüminyum gövde, PVC kapak, 3,35 m	Siyah		6 530 52	1	31.100,00
1 BÖLMELİ 2 YÖNLÜ HAREKETLİ*	Alüminyum gövde, PVC kapak, 2 m	Beyaz		6 530 06	1	47.200,00
	Alüminyum gövde ve kapak, 2 m	Alüminyum		6 530 07	1	56.700,00
	Alüminyum gövde, PVC kapak, 2 m	Siyah		6 530 08	1	56.700,00
2 BÖLMELİ HAREKETLİ*	Alüminyum gövde, PVC kapak, 2 m	Beyaz		6 530 26	1	51.900,00
	Alüminyum gövde ve kapak, 2 m	Alüminyum		6 530 27	1	61.100,00
	Alüminyum gövde, PVC kapak, 2 m	Siyah		6 530 28	1	61.100,00
ASMA TAVAN BAĞLANTI APARATI	Hareketli sütunlar için Ref. 6 530 06/07/08/26/27/28	-		6 530 76	1	6.560,00
OVALINE SÜTUNLAR	Ovaline sütun, 3,2 m	Alüminyum		6 530 54	1	27.400,00
	Ovaline boru, 3,2 m	Alüminyum		6 530 55	1	13.200,00
	Ovaline 90° bağlantı aksesuarı	Alüminyum		6 530 58	5	587,00
	Ovaline sabitleme parçası	Alüminyum		6 530 59	5	1.430,00
	Ovaline sütunlar için kablo çıkışı	Alüminyum		6 530 57	5	916,00
1 VEYA 2 BÖLMELİ SÜTUNLAR İÇİN SONLANDIRMA KİTİ	2 adet PVC kapak 1 adet PVC gövde	Beyaz		6 530 66	1	1.740,00
		Alüminyum		6 530 67	1	1.960,00
		Siyah		6 530 68	1	1.960,00
SÜTUNLAR İÇİN AKSESUARLAR	Ovaline kablo taşıma aksesuarı, 1 m	-		6 530 56	1	3.240,00
	Bölümlene perdesi, 60 mm	-		6 530 07	1	56.700,00
	Gösterge paneli, 150 x 150 mm	-		6 530 80	1	18.600,00
	Raf	-		6 530 83	1	18.600,00
KAİDE	Raya monte edilebilen ekipmanlar için kaide (sütunlar ve mini sütunlar için)	Beyaz		0 310 69	5	495,00
		Alüminyum		0 307 87	5	710,00
		Siyah		6 530 75	5	760,00
ADAPTÖR	Sistem Armada™ ürünlerinin kullanılabilmesi için 90° çevrilebilir adaptör, 2 modül	-		6 530 79	5	168,00

* Asma tavanlar için bağlantı aparatı Ref. 6 530 76 ile donatılabilir.

Sütunlar ve Mini Sütunlar

Kaideli sütunlar ve mini sütunlar

KAİDELİ MİNİ SÜTUNLAR



	Açıklama	Renk	Kesit	Ref.	Amb.	₺/Ad.
1 BÖLMELİ	Alüminyum gövde ve kapak, 0.30 m	Beyaz		6 531 00	1	5.870,00
	Alüminyum gövde ve kapak, 0.68 m	Beyaz		6 531 03	1	7.700,00
	Alüminyum gövde ve kapak, 0.30 m	Alüminyum		6 531 01	1	7.480,00
	Alüminyum gövde ve kapak, 0.68 m	Alüminyum		6 531 04	1	8.790,00
	Alüminyum gövde ve kapak, 0.30 m	Siyah		6 531 02	1	7.480,00
	Alüminyum gövde ve kapak, 0.68 m	Siyah		6 531 05	1	8.790,00
2 BÖLMELİ	Alüminyum gövde ve kapak, 0.30 m	Beyaz		6 531 20	1	8.040,00
	Alüminyum gövde ve kapak, 0.68 m	Beyaz		6 531 23	1	10.900,00
	Alüminyum gövde ve kapak, 0.30 m	Alüminyum		6 531 21	1	9.160,00
	Alüminyum gövde ve kapak, 0.68 m	Alüminyum		6 531 24	1	12.100,00
	Alüminyum gövde ve kapak, 0.30 m	Siyah		6 531 22	1	9.160,00
	Alüminyum gövde ve kapak, 0.68 m	Siyah		6 531 25	1	12.100,00
OVALİNE KİTİ	Mini sütunların tavandan beslenmesi için	Beyaz		6 530 63	1	13.800,00
		Alüminyum		6 530 64	1	15.000,00
		Siyah		6 530 65	1	15.000,00
1 BÖLMELİ MİNİ SÜTUNLAR İÇİN AKSESUARLAR	Masa	Beyaz		6 530 84	1	23.800,00
	Taşınabilir ayak	Beyaz		6 530 86	1	15.200,00
	Taşınabilir ayak	Beyaz		6 530 87	1	16.200,00
	4 Tekerlekli kablo tutuculu set	-		6 530 88	1	10.200,00

KAİDELİ SÜTUNLAR

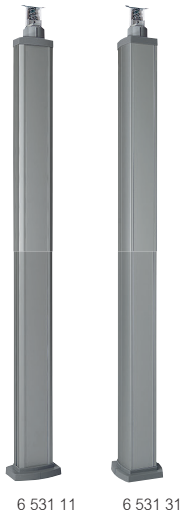

	Açıklama	Renk	Kesit	Ref.	Amb.	₺/Ad.
1 BÖLMELİ	Alüminyum gövde ve kapak, 2.70 ile 3.90 m	Beyaz		6 531 10	1	23.100,00
	Alüminyum gövde ve kapak, 3.90 ile 5.10 m	Beyaz		6 531 13	1	29.000,00
	Alüminyum gövde ve kapak, 2.70 ile 3.90 m	Alüminyum		6 531 11	1	27.400,00
	Alüminyum gövde ve kapak, 3.90 ile 5.10 m	Alüminyum		6 531 14	1	34.700,00
	Alüminyum gövde ve kapak, 2.70 ile 3.90 m	Siyah		6 531 12	1	27.400,00
	Alüminyum gövde ve kapak, 3.90 ile 5.10 m	Siyah		6 531 15	1	34.700,00
2 BÖLMELİ	Alüminyum gövde ve kapak, 2.70 ile 3.90 m	Beyaz		6 531 30	1	27.500,00
	Alüminyum gövde ve kapak, 3.90 ile 5.10 m	Beyaz		6 531 33	1	35.900,00
	Alüminyum gövde ve kapak, 2.70 ile 3.90 m	Alüminyum		6 531 31	1	29.600,00
	Alüminyum gövde ve kapak, 3.90 ile 5.10 m	Alüminyum		6 531 34	1	39.100,00
	Alüminyum gövde ve kapak, 2.70 ile 3.90 m	Siyah		6 531 32	1	29.600,00
	Alüminyum gövde ve kapak, 3.90 ile 5.10 m	Siyah		6 531 35	1	39.100,00
AKSESUARLAR	Metal bölümlene perdesi, 1.10 m	-		6 531 69	8	1.280,00
	Gösterge paneli 150 x 150 mm	-		6 531 80	1	18.000,00
	Raf	Beyaz		6 531 83	1	18.000,00
BUATLAR	1 Gözlü	-		5 102 01	10	438,00
	2 Gözlü	-		5 102 02	5	767,00
	Bağlantı buatı	-		5 102 03	5	230,00
KAİDELER	Sistem Armada™ ürünleri için kaide	-		6 531 79	10	344,00
	2 veya 3 modül Sistem Armada™ ürünleri için adaptör	-		6 531 78	10	1.030,00
	┌─ Raya monte edilebilen ekipmanlar için kaide (sütunlar ve mini sütunlar için)	Beyaz		0 310 69	5	495,00
		Alüminyum		0 307 87	5	710,00
	Siyah	6 530 75	5	760,00		

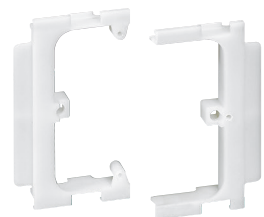

6 531 79

DLP-S kaidesiz montaj

kanallar ve aksesuarlar

Kanallar			Kanal ve aksesuarlar														
Bölme sayısı	Ebat (mm)	Kesitler (mm)	Kanal + kapak	Amb.	₺/mt.	Basit ara bölme	Amb.	₺/mt.	Kanal birleştirme parçası	Amb.	₺/Ad.	Kapak birleştirme parçası	Amb.	₺/Ad.	Sonlandırma kapağı	Amb.	₺/Ad.
		50 x 85		20	490,00		32	174,00		10	216,00		10	76,30		10	124,00
		50 x 100		16	522,00		32	174,00		20	74,00		10	76,30		10	85,20
		50 x 130		12	823,00	-	-	-		10	274,00		10	2x76,3		10	190,00



















(1) Bölümlenme perdesi ile temin edilir.

Kanallar			Köşeler						Geçiş aksesuarları		Normaclip aksesuarı						
Bölme sayısı	Ebat (mm)	Kesitler (mm)	İç köşeler	Amb.	₺/Ad.	Dış köşeler	Amb.	₺/Ad.	Dirsek	Amb.	₺/Ad.	T dirsek	Amb.	₺/Ad.	Normaclip aksesuarı	Amb.	₺/Ad.
		50 x 85		12	147,00		16	147,00		8	168,00		5	580,00		10	65,00
		50 x 100		20	152,00		20	152,00		16	176,00		5	638,00		10	65,00
		50 x 130		8	227,00		12	227,00		8	262,00		5	823,00		10	65,00

* 6 380 17, 6 380 18, 6 380 27, 6 380 28, 6 380 47 ve 6 380 48 referanslı iç ve dış köşeler, tek parça halinde sabit aksesuarlardır.

DLP-S 50x100

kanal ve aksesuarlar



Kanallar			Kanal ve aksesuarlar											
Bölme sayısı	Ebat (mm)	Kesitler (mm)	Kanal + kapak	Amb.	₺/mt.	Basit ara bölme	Amb.	₺/mt.	Kanal birleştirme parçası	Amb.	₺/Ad.	Kapak birleştirme parçası	Amb.	₺/Ad.
		50 x 100		16	472,00		32	174,00		20	74,00		50	103,00
6 380 38						6 380 08			6 380 36			6 380 01		
Kanallar			Köşeler											
Bölme sayısı	Ebat (mm)	Kesitler (mm)	Sonlandırma kapağı	Amb.	₺/Ad.	İç köşeler	Amb.	₺/Ad.	Dış köşeler	Amb.	₺/Ad.	Dirsek	Amb.	₺/Ad.
		50 x 100		10	85,20		20	146,00		20	146,00		16	180,00
6 380 35						6 380 11			6 380 12			6 380 13		
Kanallar			Geçiş aksesuarı			Armada mekanizma kaideleri								
Bölme sayısı	Ebat (mm)	Kesitler (mm)	T Dirsek	Amb.	₺/Ad.	2 modül	Amb.	₺/Ad.	4 modül	Amb.	₺/Ad.	6 modül	Amb.	₺/Ad.
		50 x 100		5	638,00		10	175,00		5	202,00		5	234,00
6 380 34						6 380 71			6 380 72			6 380 73		

* 6 380 11 ve 6 380 12 referanslı iç ve dış köşeler, tek parça halinde sabit aksesuarlardır.

DLP-A 50x100

kanal ve aksesuarlar







YENİ







Kanallar			Kanal ve aksesuarlar										
Bölme sayısı	Kesitler (mm)	Kanal + kapak	Amb.	₺/mt.	Basit ara bölme	Amb.	₺/mt.	Kapak birleştirme parçası	Amb.	₺/Ad.	Sonlandırma Kapağı	Amb.	₺/Ad.
	50 x 100	6 382 24	16	297,00	6 382 33	32	115,00	6 382 34	24	61,90	6 382 28	10	61,90
Kanallar			Köşeler										
Bölme sayısı	Kesitler (mm)	İç köşeler	Amb.	₺/mt.	Dış Köşeler	Amb.	₺/mt.	T dirsek	Amb.	₺/Ad.	90° Dirsek	Amb.	₺/Ad.
	50 x 100	6 382 29	12	112,00	6 382 32	10	112,00	6 382 30	6	160,00	6 382 31	12	127,00
Kanallar			Armada mekanizma kaideler										
Bölme sayısı	Kesitler (mm)	2 Modül	Amb.	₺/mt.	4 Modül	Amb.	₺/mt.	6 modül	Amb.	₺/Ad.			
	50 x 100	6 382 25	12	76,70	6 382 26	6	149,00	6 382 27	6	186,00			

DLP-S mini

kanallar ve yapışkan bantlı kanallar

YENİ

Kanallar					
Ebat (mm)	Kesitler (mm)	Kanal + kapak (Eski Ref.)	Kanal + kapak (Yeni Ref.)	Amb.	€/mt.
	12 x 12	6 382 00	6 392 00	208	18,20
	16 x 16	6 382 02	6 392 02	120	27,60
	25 x 16	6 382 03	6 392 03	112	35,30
	25 x 25	6 382 06	6 392 06	72	46,80
	40 x 25	6 382 07	6 392 07	60	83,90
	40 x 40	6 382 08	6 392 08	36	85,40
	60 x 40	6 382 09	6 392 09	24	177,00

Yapışkan Bantlı Kanallar					
Ebat (mm)	Kesitler (mm)	Kanal + kapak (Eski Ref.)	Kanal + kapak (Yeni Ref.)	Amb.	€/mt.
	12 x 12	6 382 10	6 392 10	192	21,80
	16 x 16	6 382 12	6 392 12	108	30,50
	25 x 16	6 382 13	6 392 13	104	42,80
	25 x 25	6 382 16	6 392 16	64	52,70
	40 x 25	6 382 17	6 392 17	54	94,30
	40 x 40	6 382 18	6 392 18	36	95,00

Eski referanslar bayi stoklarıyla sınırlıdır.

Gulotlar Sistem Armada™ kaidesiz montaj

kanal ve aksesuarları

KANALLAR ve AKSESUARLAR

Bölme sayısı	Kapak genişliği	Boyutlar (mm)	Monoblok: gövde + kapak ⁽¹⁾		Basit ara bölme		Kanal birleştirme parçası		Ekstra kapak					
			Amb.	₺/mt.	Amb.	₺/mt.	Amb.	₺/Ad.	Amb.	₺/mt.				
KAİDESİZ DOĞRUDAN MONTAJ KAPAK 45 mm														
		50 x 80	0 756 01	20	777,00	0 756 09	26	180,00	0 756 61	10	176,00	0 756 08	20	193,00
		50 x 105	0 756 02	12	1.010,00	0 756 09	26	180,00	0 756 62	10	277,00	0 756 08	20	193,00
		50 x 130	0 756 03	12	1.250,00	-			0 756 61	10	176,00	0 756 08	20	193,00
		50 x 145	0 756 04	8	1.360,00	-			0 756 63	10	188,00	0 756 08	20	193,00
		50 x 180	0 756 06	8	1.640,00	-			0 756 61	10	176,00	0 756 08	20	193,00

(1) Bölümlenme perdesi gövdede sabittir

AKSESUARLAR

Bölme sayısı	Kapak genişliği	Boyutlar (mm)	Yapışkanlı kanal birleştirme		Kapak birleştirme		Sonlandırma kapağı		Otomatik sigortalar montaj aksesuarı					
			Amb.	₺/Ad.	Amb.	₺/Ad.	Amb.	₺/Ad.	Amb.	₺/Ad.				
KAİDESİZ DOĞRUDAN MONTAJ KAPAK 45 mm														
		50 x 80	0 756 66	20	118,00	0 756 69	10	104,00	0 756 11	10	206,00	0 310 69	5	495,00
		50 x 105	0 756 67	20	134,00	0 756 69	10	104,00	0 756 12	10	171,00	0 310 69	5	495,00
		50 x 130	0 756 66	20	118,00	2x0 756 69	2x10	2x 104,00	0 756 13	5	267,00	0 310 69	5	495,00
		50 x 145	0 756 66⁽¹⁾ + 0 756 67⁽²⁾	20,00 + 20,00	118,00 + 134,00	2x0 756 69	2x10	2x 104,00	0 756 14	5	240,00	0 310 69	5	495,00
		50 x 180	0 756 66	20	118,00	3x0 756 69	3x10	3x 104,00	0 756 16	5	268,00	0 310 69	5	495,00

(1) Bölümlenme perdesi gövdede sabittir

(2) Dış ve iç köşeler bölme aksesuarı ile birlikte teslim edilir

Gulotlar Sistem Armada™ kaidesiz montaj

kanal ve aksesuarları

AKSESUARLAR

Bölme sayısı	Kapak genişliği	Boyutlar (mm)	İç köşe ⁽²⁾ 80° 100°		Dış köşeler 85° 120°		Dirsek		80 mm'ye geçiş					
			Amb.	₺/Ad.	Amb.	₺/Ad.	Amb.	₺/Ad.	Amb.	₺/Ad.				
KAİDESİZ DOĞRUDAN MONTAJ KAPAK 45 mm														
		50 x 80	0 756 21	10	337,00	0 756 31	10	427,00	0 756 41	10	583,00	0 756 71	5	658,00
		50 x 105	0 756 22	10	427,00	0 756 32	10	531,00	0 756 42	10	812,00	0 756 72	5	830,00
		50 x 130	0 756 23	5	635,00	0 756 33	5	767,00	0 756 43	5	1.970,00	0 756 71	5	658,00
		50 x 145	0 756 24	5	679,00	0 756 34	5	818,00	0 756 44	5	2.080,00	0 756 71 ⁽¹⁾ 0 756 72 ⁽²⁾	5	658,00 830,00
		50 x 180	0 756 26	5	809,00	0 756 36	5	979,00	0 756 46	5	2.550,00	0 756 71	5	658,00

(1) Bölümlenme perdesi gövdede sabittir

(2) Dış ve iç köşeler bölme aksesuarı ile birlikte teslim edilir

AKSESUARLAR

Bölme sayısı	Kapak genişliği	Boyutlar (mm)	105 mm'ye geçiş		Köşeden 80/105/130mm'ye geçiş		Balık sırtı kanala geçiş 92 x 20		Soluçlip sabitleme aksesuarı					
			Amb.	₺/Ad.	Amb.	₺/Ad.	Amb.	₺/Ad.	Amb.	₺/Ad.				
KAİDESİZ DOĞRUDAN MONTAJ - KAPAK 45 mm														
		50 x 80	-		0 756 81 + 0 756 21	5 10	1.320,00 + 337,00	0 756 88	5	1.540,00	0 756 90	10	328,00	
		50 x 105	0 756 76	5	748,00	0 756 81 + 0 756 22	5 10	1.320,00 + 427,00	0 756 88	5	1.540,00	0 756 90	10	328,00
		50 x 130	0 756 75	5	699,00	0 756 81 + 0 756 23	5 5	1.320,00 + 635,00	0 756 88	5	1.540,00	0 756 90	10	328,00
		50 x 145	0 756 75 ⁽¹⁾ 0 756 76 ⁽²⁾	5 5	699,00 + 748,00	0 756 81 + 0 756 24	5 5	1.320,00 + 679,00	0 756 88	5	1.540,00	0 756 90	10	328,00
		50 x 180	0 756 75	5	699,00	0 756 81 + 0 756 26	5 5	1.320,00 + 809,00	0 756 88	5	1.540,00	0 756 90	10	328,00

(1) Bölümlenme perdesi gövdede sabittir

(2) Dış ve iç köşeler bölme aksesuarı ile birlikte teslim edilir

Geliştirilebilir DLP gulotlar

kanalınızı, kapaklarınızı ve aksesuarlarınızı seçin

AKSESUARLARIN SEÇİMİ⁽¹⁾

Bölme sayısı	Kesit (mm)	Kapak genişliği	Kanal						Kapak					
			Kanal	Amb.	€/mt.	Kanal birleştirme parçası	Amb.	€/Ad.	Esnek	Amb.	€/mt.	Kapak birleştirme parçası	Amb.	€/Ad.
	35 x 80	1 x 65	0 104 11	20	359,00	0 106 92	20	68,40	0 105 21	24	285,00	0 108 01	10	93,10
	35 x 105	1 x 85	0 104 21	20	570,00	0 106 92	20	68,40	0 105 22	20	303,00	0 108 02	10	97,90
	50 x 80	1 x 65	0 104 12	20	500,00	0 106 92	20	68,40	0 105 21	24	285,00	0 108 01	10	93,10
	50 x 105	1 x 85	0 104 22	20	622,00	0 106 92	20	68,40	0 105 22	20	303,00	0 108 02	10	97,90
		2 x 40	0 104 22	20	622,00	0 106 92	20	68,40	2x 0 105 20	2x20	2x224,00	2x0 108 00	2x10	2x104,00
	50 x 150	1 x 130	0 104 32	10	966,00	0 106 92	20	68,40	0 105 24	8	461,00	0 108 04	10	228,00
		2 x 65	0 104 32	10	966,00	0 106 92	20	68,40	2x 0 105 21	2x24	2x285,00	2x 0 108 01	2x10	2x93,10
		1 x 85 + 1 x 40	0 104 32	10	966,00	0 106 92	20	68,40	0 105 22 + 0 105 20	20+20	303,00 + 224,00	0 108 02 + 0 108 00	10+10	97,90 + 104,00

Bölme sayısı	Kesit (mm)	Kapak genişliği	Ara bölmeler						Değişken iç köşeler ⁽²⁾					
			Basit ara bölme	Amb.	€/mt.	Bölümleme perdesi	Amb.	€/mt.	Sonlandırma kapakları	Amb.	€/Ad.	60° - 85° açılar	Amb.	€/Ad.
	35 x 80	1 x 65	0 105 84	16	259,00	-	-	0 107 22	10	190,00	0 106 13	10	545,00	
	35 x 105	1 x 85	0 105 82	24	215,00	-	-	0 107 01	20	89,60	0 106 13	10	545,00	
	50 x 80	1 x 65	0 105 82	24	215,00	-	-	0 107 22	10	190,00	0 106 13	10	545,00	
	50 x 105	1 x 85	0 105 82	24	215,00	-	-	0 107 02	20	140,00	0 106 13	10	545,00	
		2 x 40	0 105 82	24	215,00	0 104 72	48	332,00	0 107 02	20	140,00	0 106 13	10	545,00
	50 x 150	1 x 130	0 105 82	24	215,00	-	-	0 107 03	10	253,00	0 106 13	10	545,00	
		2 x 65	0 105 82	24	215,00	0 104 72	48	332,00	0 107 03	10	253,00	0 106 13	10	545,00
		1 x 85 + 1 x 40	0 105 82	24	215,00	0 104 72	48	332,00	0 107 03	10	253,00	0 106 13	10	545,00

(1) Aksesuar iki parçadan oluştuğu zaman, referans alt ve üst parçaları da kapsar.

(2) Esnek kapak kullanınız.

Geliştirilebilir DLP gulotlar

kanalınızı, kapaklarınızı ve aksesuarlarınızı seçin

AKSESUARLARIN SEÇİMİ⁽¹⁾

Bölme sayısı	Kesit (mm)	Kapak genişliği	Değişken iç köşeler ⁽²⁾										
			95° - 120° açılar	Amb.	₺/Ad.	85° - 95° açılar	Amb.	₺/Ad.	Bölmeli iç köşe 1 bölme birl. parçası	Amb.	₺/Ad.	Bölmeli iç köşe 2 bölme birl. parçası	Amb.
	35 x 80	1 x 65	0 106 14	10	1.110,00	0 106 01	10	320,00	-		-		
	35 x 105	1 x 85	0 106 14	10	1.110,00	0 106 01	10	320,00	-		-		
	50 x 80	1 x 65	0 106 14	10	1.110,00	0 106 02	10	394,00	-		-		
	50 x 105	1 x 85	0 106 14	10	1.110,00	0 106 02	10	394,00	-		-		
		2 x 40	0 106 14	10	1.110,00	-			0 106 06	5	528,00	-	
	50 x 150	1 x 130	0 106 14	10	1.110,00	0 106 02	10	394,00	-		-		
		2 x 65	0 106 14	10	1.110,00	-			0 106 06	5	528,00	-	
		1 x 85 + 1 x 40	0 106 14	10	1.110,00	-			0 106 06	5	528,00	-	

Bölme sayısı	Kesit (mm)	Kapak genişliği	Değişken dış köşeler ⁽²⁾						Değişken dirsek				
			60° - 120° açılar	Amb.	₺/Ad.	Bölmeli dış köşe 1 bölme birl. parçası	Amb.	₺/Ad.	Bölmeli dış köşe 2 bölme birl. parçası	Amb.	₺/Ad.	90° açı	Amb.
	35 x 80	1 x 65	0 106 21	10	402,00	-		-			0 107 67	10	688,00
	35 x 105	1 x 85	0 106 21	10	402,00	-		-			0 107 84	10	602,00
	50 x 80	1 x 65	0 106 22	10	497,00	-		-			0 107 67	10	688,00
	50 x 105	1 x 85	0 106 22	10	497,00	-		-			0 107 85	10	799,00
		2 x 40	-			0 106 35	5	699,00	-		0 107 85	10	799,00
	50 x 150	1 x 130	0 106 22	10	497,00	-		-			0 107 89	5	2.250,00
		2 x 65	-			0 106 35	5	699,00	-		0 107 89	5	2.250,00
		1 x 85 + 1 x 40	-			0 106 35	5	699,00	-		0 107 89	5	2.250,00

(1) Aksesuar iki parçadan oluştuğu zaman, referans alt ve üst parçaları da kapsar.

(2) Esnek kapak kullanınız.

Geliştirilebilir DLP gulotlar

kanalınızı, kapaklarınızı ve aksesuarlarınızı seçin

AKSESUARLARIN SEÇİMİ⁽¹⁾

Bölme sayısı	Kesit (mm)	Kapak genişliği	Geçiş											
			T dirsek	Amb.	₺/Ad.	Bölmeli kanaldan T dirseğe geçiş aks.	Amb.	₺/Ad.	Açılı T dirsek	Amb.	₺/Ad.	Balık sırtı kanala	Amb.	₺/Ad.
	35 x 80	1 x 65	0 107 35	5	611,00	-	-	0 107 63	5	1.130,00	0 107 71	5	943,00	
			0 106 01	10	320,00	0 106 90	5	1.220,00						
	35 x 105	1 x 85	0 107 35	5	611,00	-	-	0 107 63	5	1.130,00	0 107 72	5	979,00	
			0 107 36	5	611,00	0 106 01	10	320,00	0 106 90	5	1.220,00			
	50 x 80	1 x 65	0 107 35	5	611,00	-	-	0 107 63	5	1.130,00	0 107 71	5	943,00	
								0 106 02	10	394,00	0 106 90	5	1.220,00	
	50 x 105	1 x 85	0 107 35	5	611,00	-	-	0 107 63	5	1.130,00	0 107 72	5	979,00	
			0 107 36	5	611,00	0 106 02	10	394,00	0 106 90	5	1.220,00			
	50 x 105	2 x 40	0 107 35	5	611,00	0 107 42	5	943,00	0 107 63	5	1.130,00	-	-	
			0 107 36	5	611,00	0 106 06	5	528,00						
	50 x 150	1 x 130	0 107 35	5	611,00	-	-	0 107 63	5	1.130,00	0 107 74	5	1.050,00	
			0 107 36	5	611,00	0 106 02	10	394,00	0 106 90	5	1.220,00			
	50 x 150	2 x 65	0 107 35	5	611,00	0 107 42	5	943,00	0 107 63	5	1.130,00	0 107 71	5	943,00
			0 107 36	5	611,00	0 106 06	5	528,00	0 106 90	5	1.220,00			
	50 x 150	1 x 85 + 1 x 40	0 107 35	5	611,00	0 107 42	5	943,00	0 107 63	5	1.130,00	0 107 72	5	979,00
			0 107 36	5	611,00	0 106 06	5	528,00	0 106 90	5	1.220,00			

Bölme sayısı	Kesit (mm)	Kapak genişliği	Geçiş			Kablo tutucular		
			Kanal geçiş	Amb.	₺/Ad.	Amb.	₺/Ad.	
	35 x 80	1 x 65	0 107 71	5	943,00	0 106 82	50	47,50
	35 x 105	1 x 85	0 107 72	5	979,00	0 106 82	50	47,50
	50 x 80	1 x 65	0 107 71	5	943,00	0 106 82	50	47,50
	50 x 105	1 x 85	0 107 72	5	979,00	0 106 82	50	47,50
		2 x 40	-	-	-	0 106 82	50	47,50
	50 x 150	1 x 130	0 107 74	5	1.050,00	0 106 86	50	146,00
		2 x 65	0 107 71	5	943,00	0 106 82	50	47,50
	50 x 150	1 x 85 + 1 x 40	0 107 72	5	979,00	0 106 82	50	47,50

(1) Aksesuar iki parçadan oluştuğu zaman, referans alt ve üst parçaları da kapsar.

Geliştirilebilir DLP gulotlar

kanalınızı, kapaklarınızı ve aksesuarlarınızı seçin

AKSESUARLARIN SEÇİMİ⁽¹⁾

Bölme sayısı	Kesit (mm)	Kapak genişliği	Kanal						Kapak					
			Kanal	Amb.	€/mt.	Kanal birleştirme parçası	Amb.	€/Ad.	Esnek	Amb.	€/mt.	Kapak birleştirme parçası	Amb.	€/Ad.
	65 x 80	1 x 65	0 104 13	16	626,00	0 106 92	20	68,40	0 105 21	24	285,00	0 108 01	10	93,10
	65 x 105	1 x 85	0 104 23	16	925,00	0 106 92	20	68,40	0 105 22	20	303,00	0 108 02	10	97,90
	65 x 150	1 x 130	0 104 33	8	1.510,00	0 106 92	20	68,40	0 105 24	8	461,00	0 108 04	10	228,00
		2 x 65	0 104 33	8	1.510,00	0 106 92	20	68,40	2x0 105 21	2x24	2x 285,00	2x 0 108 01	2x10	2x93,1
		1 x 85 + 1 x 40	0 104 33	8	1.510,00	0 106 92	20	68,40	0 105 22+ 0 105 20	20+20	303,00 + 224,00	0 108 02+ 0 108 00	10+10	97,90 + 104,00
	65 x 195	1 x 180	0 104 53	8	1.790,00	0 106 92	20	68,40	0 105 26	8	888,00	0 108 06	10	251,00
		2 x 85	0 104 53	8	1.790,00	0 106 92	20	68,40	2x 0 105 22	2x20	2x 303,00	2x 0 108 02	2x10	2x97,9
		2 x 40 + 1 x 85	0 104 53	8	1.790,00	0 106 92	20	68,40	2x 0 105 20+ 1x0 105 22	2x20+20	224,00 + 303,00	2x 0 108 00+ 0 108 02	2x10+10	104,00 + 97,90
		2x65 + 1 x 40	0 104 53	8	1.790,00	0 106 92	20	68,40	2x 0 105 21+ 1x0 105 20	2x24+20	285,00 + 224,00	2x 0 108 00+ 0 108 02	2x10+10	104,00 + 97,90

Bölme sayısı	Kesit (mm)	Kapak genişliği	Ara bölmeler						Değişken iç köşeler ⁽²⁾					
			Basit	Amb.	€/mt.	Bölümleme perdesi	Amb.	€/mt.	Sonlandırma kapakları	Amb.	€/Ad.	60° - 85° açılar	Amb.	€/Ad.
	65 x 80	1 x 65	0 105 83	48	188,00	-	-	-	0 107 24	10	169,00	0 106 13	10	545,00
	65 x 105	1 x 85	0 105 83	48	188,00	-	-	-	0 107 04	10	177,00	0 106 13	10	545,00
	65 x 150	1 x 130	0 105 83	48	188,00	-	-	-	0 107 06	10	181,00	0 106 13	10	545,00
		2 x 65	0 105 83	48	188,00	0 104 73	36	389,00	0 107 06	10	181,00	0 106 13	10	545,00
		1 x 85 + 1 x 40	0 105 83	48	188,00	0 104 73	36	389,00	0 107 06	10	181,00	0 106 13	10	545,00
	65 x 195	1 x 180	0 105 83	48	188,00	-	-	-	0 107 07	5	218,00	0 106 13	10	545,00
		2 x 85	0 105 83	48	188,00	0 104 73	36	389,00	0 107 07	5	218,00	0 106 13	10	545,00
		2 x 40 + 1 x 85	0 105 83	48	188,00	2x0 104 73	2x36	2x 389,00	0 107 07	5	218,00	0 106 13	10	545,00
		2x65 + 1 x 40	0 105 83	48	188,00	2x0 104 73	2x36	2x 389,00	0 107 07	5	218,00	0 106 13	10	545,00

(1) Aksesuar iki parçadan oluştuğu zaman, referans alt ve üst parçaları da kapsar.

(2) Esnek kapak kullanınız.

Geliştirilebilir DLP gulotlar

kanalınızı, kapaklarınızı ve aksesuarlarınızı seçin

AKSESUARLARIN SEÇİMİ⁽¹⁾

Bölme sayısı	Kesit (mm)	Kapak genişliği	Değişken iç köşeler ⁽²⁾										
			95° - 120° açılar	Amb.	₺/Ad.	85° - 95° açılar	Amb.	₺/Ad.	Bölmeli iç köşe 1 bölme birl. parçası	Amb.	₺/Ad.	Bölmeli iç köşe 2 bölme birl. parçası	Amb.
	65 x 80	1 x 65	0 106 14	10	1.110,00	0 106 03	10	410,00	-		-		
	65 x 105	1 x 85	0 106 14	10	1.110,00	0 106 03	10	410,00	-		-		
	65 x 150	1 x 130	0 106 14	10	1.110,00	0 106 03	10	410,00	-		-		
		2 x 65	0 106 14	10	1.110,00	-		0 106 07	5	665,00	-		
		1 x 85 + 1 x 40	0 106 14	10	1.110,00	-		0 106 07	5	665,00	-		
	65 x 195	1 x 180	0 106 14	10	1.110,00	0 106 03	10	410,00	-		-		
		2 x 85	0 106 14	10	1.110,00	-		0 106 07	5	665,00	-		
		2 x 40 + 1 x 85	0 106 14	10	1.110,00	-		0 106 07	5	665,00	0 106 58	5	830,00
		2x65 + 1 x 40	0 106 14	10	1.110,00	-		-			0 106 58	5	830,00

Bölme sayısı	Kesit (mm)	Kapak genişliği	Değişken dış köşeler ⁽²⁾						Değişken dirsek				
			60° - 120° açılar	Amb.	₺/Ad.	Bölmeli dış köşe 1 bölme birl. parça	Amb.	₺/Ad.	Bölmeli dış köşe 2 bölme birl. parça	Amb.	₺/Ad.	90° açı	Amb.
	65 x 80	1 x 65	0 106 23	10	561,00	-		-			0 107 68	5	611,00
	65 x 105	1 x 85	0 106 23	10	561,00	-		-			0 107 87	10	699,00
	65 x 150	1 x 130	0 106 23	10	561,00	-		-			0 107 90	2	2.020,00
		2 x 65	-		0 106 36	5	962,00	-			0 107 90	2	2.020,00
		1 x 85 + 1 x 40	-		0 106 36	5	962,00	-			0 107 90	2	2.020,00
	65 x 195	1 x 180	0 106 23	10	561,00	-		-			0 107 93	2	2.290,00
		2 x 85	-		0 106 36	5	962,00	-			0 107 93	2	2.290,00
		2 x 40 + 1 x 85	-		0 106 36	5	962,00	0 106 39	5	1.220,00	0 107 93	2	2.290,00
		2x65 + 1 x 40	-		-			0 106 39	5	1.220,00	0 107 93	2	2.290,00

(1) Aksesuar iki parçadan oluştuğu zaman, referans alt ve üst parçaları da kapsar.

(2) Esnek kapak kullanınız.

Geliştirilebilir DLP gulotlar

kanalınızı, kapaklarınızı ve aksesuarlarınızı seçin

AKSESUARLARIN SEÇİMİ⁽¹⁾

Bölme sayısı	Kesit (mm)	Kapak genişliği	Geçiş											
			T dirsek ⁽¹⁾	Amb.	₺/Ad.	Bölmeli kanaldan T dirseğe geçiş aks.	Amb.	₺/Ad.	Açılı T dirsek	Amb.	₺/Ad.	Balık sırtı kanala	Amb.	₺/Ad.
	65 x 80	1 x 65	0 107 33	5	842,00	-	-	-	0 107 64	5	1.130,00	0 107 71	5	943,00
			0 107 38	5	747,00				0 106 03	10	410,00	0 106 90	5	1220,00
	65 x 105	1 x 85	0 107 33	5	842,00	-	-	-	0 107 64	5	1.130,00	0 107 72	5	979,00
			0 107 38	5	747,00				0 106 03	10	410,00	0 106 90	5	1220,00
	65 x 150	1 x 130	0 107 33	5	842,00	-	-	-	0 107 64	5	1.130,00	0 107 74	5	1050,00
		2 x 65	0 107 38	5	747,00				0 106 03	10	410,00	0 106 90	5	1220,00
			0 107 33	5	842,00				0 107 43	5	1.070,00	0 107 64	5	1.130,00
	65 x 195	1 x 180	0 107 33	5	842,00	-	-	-	0 107 64	5	1.130,00	-	-	-
		2 x 85	0 107 38	5	747,00				0 106 03	10	410,00	0 107 72	5	979,00
			0 107 33	5	842,00				0 107 43	5	1.070,00	0 107 64	5	1.130,00
	65 x 195	2 x 40 + 1 x 85	0 107 38	5	747,00	2 x 0 107 43	2x5	2x 1.070,00	0 106 58	5	830,00	0 106 90	5	1220,00
		2x65 + 1 x 40	0 107 33	5	842,00	2 x 0 107 43	2x5	2x 1.070,00	0 107 64	5	1.130,00	0 107 71	5	943,00
			0 107 38	5	747,00	0 106 58	5	830,00	0 106 90	5	1220,00			

Bölme sayısı	Kesit (mm)	Kapak genişliği	Geçiş				Kablo tutucular		
			Kanal geçiş	Amb.	₺/Ad.	Amb.	₺/Ad.		
	65 x 80	1 x 65	0 107 71	5	943,00	0 106 82	50	47,50	
	65 x 105	1 x 85	0 107 72	5	979,00	0 106 82	50	47,50	
	65 x 150	1 x 130	0 107 74	5	1.050,00	0 106 86	50	146,00	
		2 x 65	0 107 71	5	943,00	0 106 82	50	47,50	
		1 x 85 + 1 x 40	0 107 72	5	979,00	0 106 82	50	47,50	
	65 x 195	1 x 180	-	-	-	0 106 86	50	146,00	
		2 x 85	0 107 72	5	979,00	0 106 82	50	47,50	
		2 x 40 + 1 x 85	0 107 72	5	979,00	0 106 82	50	47,50	
			0 107 71	5	943,00				
2x65 + 1 x 40	0 107 71	5	943,00	0 106 82	50	47,50			

(1) Aksesuar iki parçadan oluştuğu zaman, referans alt ve üst parçaları da kapsar.

Geliştirilebilir DLP gulotlar

KLİPSLENEBİLİR ve YAN YANA KONABİLİR KAİDELER



0 109 92

Modül	Kapak genişliği (mm)	Ref.	Amb.	₺/Ad.
2	85	0 109 92	20	155,00
2	65	0 109 52	20	141,00
4	85	0 109 94	20	257,00
4	65	0 109 54	20	232,00
6	85	0 109 96	10	448,00
6	65	0 109 56	10	415,00
8	85	0 109 98	10	441,00
8	65	0 109 58	10	514,00

Ø 60 MONTAJ KAİDELER



0 109 13

Kapak genişliği (mm)	Açıklama	Ref.	Amb.	₺/Ad.
130	Tekli	0 109 14	5	475,00
85	Tekli	0 109 13	10	320,00
130	İkili	0 109 24	5	783,00
85	İkili	0 109 23	5	528,00

MODÜLER CİHAZ MONTAJ AKSESUARLARI



0 109 35

Modül	Kapak genişliği (mm)	Ref.	Amb.	₺/Ad.
2	65	0 109 25	5	762,00
3	85	0 109 35	5	783,00

HYPRA ENDÜSTRİYEL PRİZ KAİDESİ



0 109 00

Kapak genişliği (mm)	Ref.	Amb.	₺/Ad.
130	0 109 00	5	1.370,00

Alüminyum DLP gulot

kanallar, aksesuarlar ve mekanizmalar için kaideler

Gulotlar ve aksesuarlar

Ara bölme sayısı	Kapak genişliği (mm)	Kanal boyutları (mm)	Gövde	Amb.	t/mt.	Kapak	Amb.	t/mt.	Basit ara bölme	Amb.	t/mt.	Bölümleme perdesi	Amb.	t/mt.	Sonlandırma kapağı	Amb.	t/Ad.	Dirsek	Amb.	t/Ad.		
Kaideli mekanizmaların montajı için alüminyum DLP gulotlar - Kapak 65 mm																						
	65	65		50 x 150	0 111 02	4	4.550,00	2x 0 111 10	2x 16	2x863,00	0 111 08	24	682,00	0 111 06	12	1.090,00	0 111 60	10	1.140,00	0 112 45	5	2.260,00
Kaideli mekanizmaların montajı için alüminyum DLP gulotlar - Kapak 85 mm																						
	85	85		50 x 105	0 111 00	8	3.960,00	0 111 11	16	1.090,00	0 111 08	24	682,00	-	-	-	0 111 58	20	655,00	0 112 43	10	1.390,00
	85	85		50 x 195	0 111 04	4	5.140,00	2x 0 111 11	2x 16	2x 1.090,00	0 111 08	24	682,00	0 111 06	12	1.090,00	0 111 61	10	1.290,00	0 112 47	2	2.740,00

Ara bölme sayısı	Kapak genişliği (mm)	Kanal boyutları (mm)	Dış köşe	Amb.	t/Ad.	İç köşe	Amb.	t/Ad.	T dirsek				Kanal birleştirme parçası	Amb.	t/Ad.	Kapak birleştirme parçası	Amb.	t/Ad.				
									Kapak 65mm	Amb.	t/Ad.	Kapak 85 mm							Amb.	t/Ad.		
Kaideli mekanizmaların montajı için alüminyum DLP gulotlar - Kapak 65 mm																						
	65	65		50 x 150	0 112 38	1	8.020,00	0 112 27	1	8.020,00	0 112 52	5	1.280,00	0 112 51	5	1.280,00	0 111 66 veya 0 111 92	20	390,00 + 308,00	0 111 62	10	359,00
Kaideli mekanizmaların montajı için alüminyum DLP gulotlar - Kapak 85 mm																						
	85	85		50 x 105	0 112 32	1	5.340,00	0 112 21	1	5.340,00	0 112 52	5	1.280,00	0 112 51	5	1.280,00	0 111 66 veya 0 111 92	20	390,00 + 308,00	0 111 63	10	374,00
	85	85		50 x 195	0 112 40	1	8.520,00	0 112 29	1	8.520,00	0 112 52	5	1.280,00	0 112 51	5	1.280,00	0 111 66 veya 0 111 92	20	390,00 + 308,00	0 111 63	10	374,00

Alüminyum DLP gulot

sistem armada prizler ve kaideler, evrensel kaideler

SİSTEM ARMADA KAİDELER

0 112 02

Modül	Kapak genişliği (mm)	Ref.	Amb.	₺/Ad.
2	65	0 112 02	20	455,00
2	85	0 112 12	20	474,00
4	65	0 112 04	20	626,00
4	85	0 112 14	20	663,00
6	65	0 112 06	10	874,00
6	85	0 112 16	10	918,00
8	65	0 112 08	10	1.100,00
8	85	0 112 18	10	1.170,00

EVRENSEL KAİDELER - 85 mm KAPAK İÇİN YATAY KULLANIM

0 111 68

Açıklama	Ref.	Amb.	₺/Ad.
Tekli çerçeve	0 111 67	10	804,00
İkili çerçeve	0 111 68	5	1.100,00
Üçlü çerçeve	0 111 69	5	1.560,00
Dörtlü çerçeve	0 111 70	5	1.600,00

ALÜMİNYUM GULOTLAR İÇİN SİSTEM ARMADA PRİZLERİ

Modül	Açıklama	Standart Ref.	Renk	Am.	₺/Ad.	UPS Ref.	Renk	Amb.	₺/Ad.
2	1x2P+T	0 776 01	Beyaz	10	456,00	0 771 18	Kırmızı	10	242,00
8	4x2P+T	0 776 04	Beyaz	5	959,00				
2	2P+T	0 792 13	Alüminyum	10	416,00				
4	2x2P+T	0 792 82	Alüminyum	10	1.000,00				
6	3x2P+T	0 792 83	Alüminyum	10	1.190,00				
4	2x2P+T	0 793 72L	Siyah	10	1.000,00				
6	3x2P+T	0 793 73L	Siyah	10	1.140,00				

SİSTEM ARMADA RJ 45 UTP PRİZLER

0 794 64

Modül	Renk	Ref.	Amb.	₺/Ad.
1	Alüminyum	0 794 61	10	619,00
2	Alüminyum	0 794 64	10	696,00

AKSESUARLAR

	Açıklama	Ref.	Amb.	₺/Ad.
KABLO TUTUCULAR	65 mm kapak için	0 106 81	50	40,00
	Kablo bağı için tutucu	0 308 81	100	22,80
	Topraklama kiti	0 111 88	20	350,00
	Kanal birleştirme parçası	0 111 91	20	244,00





DLPlus seçim tablosu: kanallar ve montaj aksesuarları

Kesit	Kanallar	Montaj aksesuarları														
		2 m	Amb.	₺/mt.	Sonlandırma kapağı	Amb.	₺/Ad.	Geçiş aparatı	Amb.	₺/Ad.	İç bükey köşe	Amb.	₺/Ad.	Dış bükey köşe	Amb.	₺/Ad.
20 x 80		0 300 69	32	561,00		10	233,00		10	724,00		5	503,00		5	517,00
20 x 120		0 300 89	30	848,00	0 337 44	10	245,00	0 336 64	10	724,00	0 336 65	5	684,00	0 336 66	5	684,00
35 x 140		0 337 00	12	1.830,00	-	-	-	0 337 14	5	952,00	0 337 15	5	1.040,00	0 337 16	5	900,00

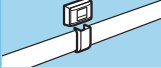
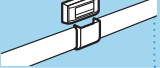
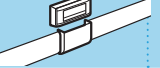
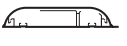
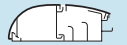
Kesit (mm)	Kanallar	Montaj aksesuarları														
		Kapak birleştirme parçası	Amb.	₺/Ad.	T dirsek	Amb.	₺/Ad.	Geçiş aparatı 80 x 80	Amb.	₺/Ad.	Balıksırtı kanala geçiş aparatı	Amb.	₺/Ad.	Ara bölme 2 m	Amb.	₺/mt.
20 x 80			10	268,00		5	1.160,00		10	724,00		1	2.360,00		88	164,00
20 x 120		0 336 68	10	268,00	0 336 70	5	1.160,00	0 336 64	10	724,00	0 328 06	1	2.360,00	0 308 67	88	164,00
35 x 140		0 337 18	5	661,00	-	-	-	0 337 14	5	952,00	0 328 10	1	2.040,00	-	-	-

DLPlus seçim tablosu: anahtar - priz montajı

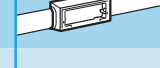
Kesit	Sistem Armada çerçeveler ⁽¹⁾								
	Kanal boyunca montaj (1 çerçeve + bağlantı aksesuarı)								
	2 modül	Amb.	₺/Ad.	4 modül	Amb.	₺/Ad.	6 modül	Amb.	₺/Ad.
20 x 80									
	0 316 11 + 0 317 14	10,00 + 05,00	701,00 + 701,00	0 316 13 + 0 317 15	5 5	868,00 + 868,00	0 316 14 + 0 317 16	5 5	895,00 + 973,00
20 x 120									
	0 316 11 + 0 317 14	10,00 + 05,00	701,00 + 701,00	0 316 13 + 0 317 15	5 5	868,00 + 868,00	0 316 14 + 0 317 16	5 5	895,00 + 973,00
35 x 140		-	-	-	-	-	-	-	-

Kesit	Sistem Armada kaideler ⁽¹⁾								
	Kanal üzerine montaj								
	2 modül	Amb.	₺/Ad.	4 modül	Amb.	₺/Ad.	6 modül	Amb.	₺/Ad.
20 x 80									
	0 316 64	5	946,00	-	-	-	-	-	-
20 x 120									
	0 316 64	5	946,00	-	-	-	-	-	-
35 x 140									
	0 316 69	5	694,00	0 316 71	5	880,00	0 316 72	5	959,00

(1) Sistem Armada sıvaaltı prizler için kullanılır.

DLPLUS İNCE KANALLAR

	Açıklama	Ref.	Amb.	₺/Ad.
İNCE KANALLAR	40x20 mm, orta bölmesiz, uzunluk 2,1 m	0 300 27	48	347,00
	60x20mm, 3 bölmeli	0 301 14	32	483,00
MONTAJ AKSESUARLARI	Sonlandırma kapağı, 40x20 mm için	0 312 11	10	117,00
	Değişken iç-dış bükey köşe, 40x20 mm için	0 302 81	10	137,00
	Değişken dirsek, 40x20 mm için	0 302 83	10	131,00
	Kapak birleştirme parçası, 40x20 mm için	0 336 06	20	66,90
	T dirsek, 40x20 mm için	0 302 08	10	173,00
	Sonlandırma kapağı, 60x20 mm için	0 302 90	10	117,00
	Değişken iç köşe, 60x20 mm için	0 302 91	10	312,00
	Değişken dış köşe, 60x20 mm için	0 302 92	10	360,00
	Değişken dirsek, 60x20 mm için	0 302 93	10	383,00
	Kapak birleştirme parçası, 60x20 mm için	0 336 08	20	66,90
	T dirsek, 60x20 mm için	0 302 09	10	213,00
	Balıksırtı kanala geçiş aparatı, 60x20 mm için	0 328 05	1	2.050,00
	031611 ve 031612 ref. Sis. Armada çerçeveler için	0 317 07	10	280,00
031613 ve 031621 ref. Sis. Armada çerçeveler için	0 317 08	5	466,00	
031614 ve 031622 ref. Sis. Armada çerçeveler için	0 317 09	5	477,00	
2x4 modül	0 316 21	10	1.640,00	
3x4 modül	0 316 22	10	1.770,00	

montaj aksesuarları DLP için

MONTAJ AKSESUARLARI



Açıklama	Ref.	Amb.	₺/Ad.
Ø 6 mm için özel saplama (vidasız ve çivisiz)	0 308 98	100	6,09
Ø 8 mm için özel saplama (vidasız ve çivisiz)	0 308 99	100	12,50
DLP hızlı saplama	0 308 97	200	13,10

DLP ince kanallar: boyutlar ve aksesuarlar

Kanallar	Aksesuarlar														
	Amb.	₺/mt.	Sonlandırma	Amb.	₺/Ad.	Değişken iç bükey köşe	Amb.	₺/Ad.	Değişken dış bükey köşe	Amb.	₺/Ad.	Değişken bükey köşe	Amb.	₺/Ad.	
12,5 x 20 	0 300 07 ⁽¹⁾ 0 300 08	120 120	121,00 108,00		20	64,70		10	90,00		10	90,00		10	90,00
12,5 x 32 	0 300 14 0 300 15	80 80	176,00 144,00		20	71,70		10	99,20		10	99,20		10	186,00
16 x 32 	0 308 04	60	178,00		10	90,50		10	119,00		10	119,00		10	111,00
16 x 40 	0 300 21	48	256,00		10	103,00		10	136,00		10	136,00		10	122,00
16 x 60 	0 300 26 ⁽¹⁾	40	305,00		10	117,00		10	312,00		10	360,00		10	383,00
20 x 75 	0 300 33 ⁽¹⁾	20	607,00		10	117,00		10	326,00		10	402,00		10	508,00

Kanallar	Aksesuarlar														
	Kanal birleştirme dirsek parçası	Amb.	₺/Ad.	T dirsek	Amb.	₺/Ad.	Merkez ve köşe bağlantıları için T dirsek	Amb.	₺/Ad.	Dağıtım buatı	Amb.	TL/Ad.	Kapak birleştirme parçası	Amb.	₺/Ad.
12,5 x 20 	-	-	-		10	146,00		-	-		10	383,00		20	43,60
12,5 x 32 	-	-	-		10	147,00		10	710,00		10	383,00		20	66,90
16 x 32 	-	-	-		10	154,00		10	721,00		10 10	383,00 606,00		20	66,90
16 x 40 	-	-	-	-	-	-		10	721,00		10	383,00		20	66,90
16 x 60 	0 302 95	60	45,50	-	-	-		10	1.100,00		10	606,00		20	66,90
20 x 75 	0 303 05	30	51,70	-	-	-		10	938,00		10 10	383,00 606,00		20	86,90

(1) 300 07, 300 26 ve 300 33 referanslı ürünler kablo tutucu içermez.

(2) Kesit: 75 x 75 mm

(3) Kesit: 110 x 110 mm

Kanallar	Sistem Armada çerçevesi								
	Amb.	₺/Ad.	Kanal boyunca montaj (1 çerçeve + bağlantı aksesuarı)						
			2 modül	Amb.	₺/Ad.	4 modül	Amb.	₺/Ad.	
12,5 x 20 	0 300 07 0 300 08	120 120	121,00 108,00		10 + 10	239,00+701,00		10 + 5	443,00+868,00
12,5 x 32 	0 300 14 0 300 15	80 80	176,00 144,00		10 + 10	239,00+701,00		10 + 5	443,00+868,00
16 x 32 	0 308 04	60	178,00		10 + 10	248,00+701,00		5 + 5	466,00+868,00
16 x 40 	0 300 21	48	256,00		10 + 10	248,00+701,00		5 + 5	466,00+868,00
16 x 60 	0 300 26	40	305,00		10 + 10	280,00+701,00		5 + 5	466,00+868,00
20 x 75 	0 300 33	20	607,00		10 + 10	280,00+701,00		5 + 5	466,00+868,00

Raventi™ USTANIN YENİ ESERİ.



**Bir ürün hem çok kaliteli,
hem de ekonomik olabilir mi?**

On yıllar içinde mükemmelleşmiş bir üretim sisteminiz varsa, kendi teknolojisini üreten bir AR-GE gücüne sahipseniz ve dünyanın lideriyseniz, olur.

İşte, Legrand tasarım ve teknolojisinin en yeni eseri. Elbette Türkiye'de üretiliyor.

**Raventi anahtar-priz serisi,
alışkanlıkları değiştirmek için geldi.**



DEPO VE YÜKSEK ALANLAR



KORİDORLAR VE MERDİVENLER

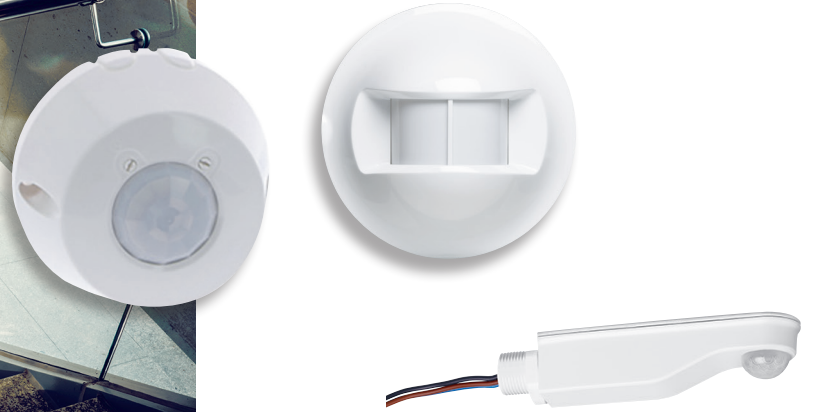

KOLAY KURULUM

0 882 40 referanslı yeni konfigürasyon kumandası ile sensör parametrelerini düzenlemek çok kolay.





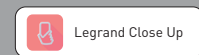

Legrand Close Up uygulaması, sensör parametrelerini kopyalayıp başka bir sensöre yükleme imkanı ile hızlı devreye alma sağlar. Ayrıca parametreleri kaydedip paylaşmakta mümkün.













- Zaman ayarı
- Gün ışığı ayarı
- Hassasiyet
- Kalibrasyon
- Çalışma modu



Hareket sensörleri ve aydınlatma yönetim sistemi

Ref.		0 489 41	0 489 48	0 489 42	0 489 43	0 697 40	0 697 80
							
Liste fiyatı ₺/Ad.		1.990,00	1.990,00	2.260,00	2.710,00	3.900,00	
Teknoloji	Pasif kızılötesi (PIR)	•	•	•	•	•	•
	Ultrasonik (US)						
Algılama mesafeleri	Açı	360°	360°	140°	360°	360°	
	Çap (R) (m)	8					
Ortam	IP koruma sınıfı	IP41	IP20	IP42	IP55	IP55	
	Tavan	•	•				
Montaj	Duvar			•			
	Tavan/Duvar				•	•	
Aydınlatma yönetimi	Montaj yüksekliği (m)	2,5					
	Varlık (Occupancy)	•	•	•	•	•	•
Entegrasyon	Yokluk (Vacancy)						
	Gecikme süresi	10sn-10dk	10sn-10dk	10sn-10dk	10sn-10dk	12sn-16dk	
Uygulama	İkinci çıkış						
	Açık alan ofis						
	Sınıf/Ofis/Toplantı odası	•	•	•			
	Koridor	•	•	•	•	•	•
	Merdiven	•	•	•	•	•	•
	Uzun koridor						
	Yüksek tavan						
	Nemli alanlar				•	•	•
Otopark				•	•	•	

Ref.		0 488 04	0 488 06	0 488 07	0 488 17	0 489 32	0 489 33	0 489 54	0 489 58	0 489 59	0 489 70
											
Liste fiyatı ₺/Ad.		6.420,00	6.340,00	5.900,00	7.180,00	12.500,00	16.000,00	9.560,00	8.350,00	12.600,00	9.860,00
Teknoloji	Pasif kızılötesi (PIR)	•		•	•	•	•	•	•	•	•
	Ultrasonik (US)										
	İkili tekn. (PIR+US)		•								
	Mikrodalga (MW)										
Algılama mesafeleri	Açı	360°	360°	360°	360°	360°	270°	360°	360°	360°	360°
	Çap (R) (m)	5	8	8	2x12	20	15	7	9	40	15
Ortam	IP koruma sınıfı	IP41	IP20	IP41	IP41	IP55	IP55	IP40	IP65	IP65	IP40
	Tavan	•	•	•	•	•	•	•		•	•
Montaj	Duvar						•				
	Armatür Montaj							•			
Aydınlatma yönetimi	Mntj. yüksekliği (m)	2,5	2,5	2,5	2,5	10	2,5	2,8	2,8	15	2,8
	Varlık (Occupancy)	•	•	•	•	•	•	•	•	•	•
Entegrasyon	Yokluk (Vacancy)	•	•	•	•	•	•	•	•	•	•
	Gecikme süresi	0s-59dk	0s-59dk	0s-59dk	0s-59dk	0s-59dk	0s-59dk	0-99dk	0-99dk	0-99dk	0-99dk
Uygulama	İkinci çıkış	•									•
	Açık alan ofis					•	•				
	Sınıf	•	•					•			
	Ofis/Toplantı odası	•	•					•			
	Koridor	•	•	•	•		•				•
	Merdiven	•	•	•	•						•
	Uzun koridor				•						
	Yüksek tavan					•	•			•	
Nemli alanlar					•	•					
Otopark		•			•	•		•			

AKSESUARLAR



0 882 40

Açıklama	Ref.	Amb.	₺/Ad.
Mobil telefon ile konfigürasyon kumandası	0 882 40	1	8.950,00
Basit konfigürasyon kumandası	0 882 35	1	3.190,00
Yüzey montaj kutusu (0 488 04/06/07/17) için	0 488 75	1	463,00
Koruma ızgarası IK10 / 0 489 32 için	0 489 74	1	7.280,00
Köşe montaj aksesuarı (0 489 33) için	0 489 72	1	588,00

URA ONE LED bağımsız emniyet yönlendirme ürünleri

URA ONE SERİSİ ACIL YÖNLENDİRME SİSTEMLERİ



6 616 21



6 616 34 + 6 616 55



6 616 34 + 6 616 50



6 616 59 + 6 616 31 + 6 616 70



6 616 34 + 6 616 65 + 6 616 70



6 616 64 + 6 616 70



6 616 62 + 6 616 33 + 6 616 70

	Açıklama	Ref.	Amb.	₺/Ad.
1 SAAT SÜREKSİZ	NM 70lm 1h IP42 standard duvar	6 616 20	1	3.910,00
	NM 100lm 1h IP42 duvar montaj	6 616 21	1	4.120,00
	NM 160lm 1h IP42 duvar montaj	6 616 22	1	4.660,00
	NM 200lm 1h IP42 duvar montaj	6 616 23	1	4.800,00
	NM 350lm 1h IP42 duvar montaj	6 616 24	1	5.320,00
1 SAAT SÜREKLİ	M-NM 100lm 1h IP42 duvar montaj	6 616 31	1	6.590,00
	M-NM 160lm 1h IP42 duvar montaj	6 616 32	1	6.780,00
	M-NM 200lm 1h IP42 duvar montaj	6 616 33	1	7.180,00
	M-NM 350lm 1h IP42 standard duvar	6 616 34	1	7.420,00
3 SAAT SÜREKLİ	M-NM 100lm 3h IP42 duvar montaj	6 616 40	1	8.420,00
AKSESUARLAR	Sıva altı montaj slim çerçeve beyaz	6 616 50	1	344,00
	Sıva altı montaj slim çerçeve alüminyum	6 616 51	1	730,00
	Dekoratif kasa beyaz	6 616 54	1	359,00
	Dekoratif kasa alüminyum	6 616 55	1	751,00
	Bayrak montaj kiti beyaz	6 616 58	1	2.620,00
	Bayrak montaj kiti alüminyum	6 616 59	1	5.120,00
	Sarkıt montaj kiti beyaz	6 616 62	1	3.910,00
	Sarkıt montaj kiti alüminyum	6 616 63	1	6.300,00
	Sıva üstü dikey montaj plakası	6 616 64	1	367,00
	Sıva altı dikey montaj plakası	6 616 65	1	851,00

Etiket seçimini s.148'den yapabilirsiniz.

B65 LED

B65 LED EMNİYET YÖNLENDİRME ÜRÜNLERİ



6 614 33

	Açıklama	Ref.	Amb.	₺/Ad.
1 SAAT SÜREKLİ	B65 LED M-NM 100 LM 1H IP 65	6 614 31	1	5.300,00
	B65 LED M-NM 200 LM 1H IP 65	6 614 33	1	5.900,00
	B65 LED M-NM 350 LM 1H IP 65	6 614 34	1	6.100,00
3 SAAT SÜREKLİ	B65 LED M-NM 100 LM 3H IP 65	6 614 40	1	6.670,00
AKSESUARLAR	Koruma ızgarası IK20	0 626 92	1	8.510,00

Etiketler

ETİKETLER

	Ref.	Amb.	₺/Ad.
	6 616 70	5	207,00
	6 616 71	5	259,00
	6 616 72	5	259,00
	6 616 80	5	259,00
	6 616 90	5	259,00
	6 616 91	5	259,00

Yedek bataryalar

YEDEK BATARYALAR

	Açıklama	Ref.	URA ONE LED	B65 LED	Amb.	₺/Ad.
YEDEK BATARYALAR	NI-CD 1.5 AH	0 610 87	6 616 20	-	1	1.150,00
	NI-CD 1.5 AH	0 610 92	6 616 21/31	6 614 31	1	1.380,00
	NI-CD 1.6 AH	6 609 72	6 616 22/23/32/33	6 614 33	1	2.950,00
	NI-CD 1.5 AH	6 609 62	6 616 24/34	6 614 34	1	1.980,00
	NI-CD 2 AH	6 609 71	6 616 40	6 614 40	1	3.380,00

Lipso acil aydınlatma

LİPSO ACİL AYDINLATMA



6 609 11

	Açıklama	Uyarıcı ışık üstten	Uyarıcı ışık yandan	Amb.	₺/Ad.
IP 44 - IK 07, 230 V	Mavi	6 609 01	-	1	3.910,00
		-	6 609 11	1	3.910,00
	Beyaz	6 609 02	-	1	3.910,00
		-	6 609 12	1	3.910,00
	Kırmızı	-	6 609 13	1	3.910,00

AKSESUARLAR

Açıklama	Ref.	Amb.	₺/Ad.
Sıva altı montaj buatı	6 609 41	10	190,00
Hazır bölme için alçıpan adaptör	6 609 43	1	404,00
Ø 68 mm yuvarlak çerçeve	6 609 44	1	738,00

Legrand 2024 Satış Şartları

SİPARİŞLER

- Komple ambalaj şeklindedir.
- Malın teslim tarihinden itibaren 4 gün içinde yapılmayan itirazlar dikkate alınmaz.
- Siparişlere, teslim anında yürürlükte olan sirküler ve fiyatlar uygulanır.
- Siparişler doğrudan toptancının fatura adresi veya deposuna sevk edilir.

SATIŞ İSKONTO

- 2024 yılı satış şartları geçerlidir.
- Daha fazla bilgi için satış ofislerimize danışınız.

ÖDEMELER

Ödeme Süresi:

- Fiyatlarımız teslim adresi esasına göre tespit edilmiş olup, KDV dahil değildir.
- Ödemelerde fatura tarihi esas alınır.
- Son fatura tutarı 21 gün içinde ödenmeden yeni verilen siparişler işleme konmaz ve herhangi bir teslimat yapılmaz.

Ödeme Şekli:

- Ödeme şekli konusunda satış bölümünün mutabakatı gereklidir.

NAKİT İSKONTOSU

- Fatura tarihi ile ödeme tarihi arasında kalan zamana bağlı olarak tespit edilen nakit iskonto oranı 2024 yılı satış şartlarında veya daha sonra yayınlanmış duyurularda belirlenmiştir.

SATIŞ İADELERİ

- Satış direktörünün onayı gerekmektedir.
- Navlun masrafı müşteriye aittir.

Legrand Elektrik San. A.Ş. önceden haber vermeksizin katalog ve fiyat listesinde bulunan ürünlerin teknik özelliklerinde ve fiyatlarında değişiklik yapma, satıştan çekme hakkını saklı tutar.

Bölge Müdürlükleri

Genel Müdürlük

Eseneşehir Mah. Hale Sk. No:6/1
34776 Ümraniye - İSTANBUL
Tel : (212) 368 28 00 (pbx)
: (212) 251 34 30
Faks : (216) 621 66 29
: (216) 622 55 50

Ankara Bölge Müdürlüğü

Timko İşyerleri Sitesi, Çamlıca
Mahallesi Anadolu Bulvarı No:
20/A-11 Merkez
06560 Yenimahalle - ANKARA
Tel : (312) 310 92 14
: (312) 310 82 15

Bursa Bölge Müdürlüğü

Üçevler mah. Bayraktepe sok.
Akay İş Merkezi No: 7 D: 5
16120 Nilüfer - BURSA
Tel : (224) 443 28 00

Ege Bölge Müdürlüğü

1203/11 sokak No:5-7 Megapol
Çarşı Kule, K:14 D:149
Halkapınar Mah.
35170 Konak/ İzmir
Tel : (232) 469 23 33
Faks : (232) 469 26 66

Adana irtibat

GSM : (549) 748 88 16

Antalya irtibat

Tel : (232) 469 23 33
GSM : (549) 748 88 20
Faks : (232) 469 26 66

Eskişehir irtibat

GSM : (549) 748 88 05

Diyarbakır irtibat

GSM : (533) 968 16 79

Kayseri-Konya irtibat

GSM : (549) 748 87 92



Trabzon- Samsun irtibat

GSM : (549) 748 83 73

Teknik Destek Hattı

444 65 47

Pazartesi - Cuma
Saat 08:00'den 17:30'a kadar
E-mail: info.turkiye@legrand.com.tr

-  www.legrand.com.tr
-  [instagram.com/legrand_turkiye](https://www.instagram.com/legrand_turkiye)
-  [x.com/legrandTurkiye](https://twitter.com/legrandTurkiye)
-  [facebook.com/LegrandElektrik](https://www.facebook.com/LegrandElektrik)
-  [youtube.com/LegrandTurkiyeTV](https://www.youtube.com/LegrandTurkiyeTV)
-  [linkedin.com/legrand-turkiye](https://www.linkedin.com/legrand-turkiye)

 **legrand**

LEGRAND ELEKTRİK SANAYİ A.Ş.

Fabrika - Merkez

GOSB Gebze Organize Sanayi Bölgesi
İhsan Dede Cad. No: 112
41480 Gebze - KOCAELİ
Tel : (262) 648 90 00 (pbx)
Faks : (262) 751 12 57 - 751 12 67